

Dare to be

bright er

IL FUTURO APPARTIENE
A CHI LO ILLUMINA

CATALOGO GENERALE 2024

esse-ci
LIVING LIGHT



LIVING LIGHT,
DARING DESIGN

*Da 40 anni Esse-Ci
è l'evoluzione
del lighting design*

LA LUCE COME VOCAZIONE, LA LUCE COME
ESPRESSIONE, LA LUCE COME MOTORE
DEL CAMBIAMENTO E VALORE PER FARE LA
DIFFERENZA PER I NOSTRI CLIENTI.

Siamo un'azienda in costante evoluzione e con noi evol-
vono anche i nostri prodotti.

Abbiamo sviluppato soluzioni capaci di illuminare e valo-
rizzare qualsiasi tipo di ambiente, di accendere le emo-
zioni delle persone, di dare impulso alla crescita di un'at-

tività, di offrire il massimo delle prestazioni consumando
meno energia. Ma con la luce possiamo e vogliamo fare
ancora, sempre di più: per realizzare la prossima evolu-
zione, in fondo, **dobbiamo solo avere il coraggio di
osare, dobbiamo solo immaginarla.**

esse-ci
LIVING LIGHT

esse-ci.com

Dare to be



Progettiamo e realizziamo soluzioni illuminotecniche di design per spazi interni ed esterni che abbinano **prestazioni tecniche superiori** ad uno stile moderno ed elegante.

La nostra gamma di prodotti risponde alle esigenze di illuminazione nei contesti più diversi della **vita sociale e lavorativa: uffici, edifici commerciali, scuole e università, musei, teatri, sale conferenze, retail e grande distribuzione, cliniche specializzate e ospedali**. Interveniamo anche nell'ambito di infrastrutture pubbliche come, ad esempio, **stazioni ferroviarie e della metropolitana**, e contribuiamo allo sviluppo di grandi progetti architettonici, anche in esterni.

A photograph of a modern office interior. The foreground shows a glass wall reflecting the room. In the background, a conference table is surrounded by several office chairs. The lighting is soft and modern. The text "Dare to go further" is overlaid on the right side of the image, with a yellow horizontal line underlining the word "further".

Dare to go
further

Dare to be *expert*

— Siamo nel mondo dell'illuminazione dal 1984. In questi **40 anni di cammino, di scoperte, di crescita**, abbiamo maturato l'esperienza ed il know-how necessari per affrontare ogni nuovo progetto partendo da un bagaglio consolidato di competenze tecniche.

Dare to be *innovative*

— L'innovazione è al centro della nostra design philosophy ed è proprio grazie al nostro impegno quotidiano nella **ricerca tecnologica e stilistica** che siamo in grado di realizzare soluzioni in continua evoluzione, sempre più performanti dal punto di vista tecnico e ricercate a livello estetico.

Dare to be *inspired*

— Plasmiamo le nostre idee progettuali traendo ispirazione dagli **input che cogliamo quotidianamente** dal settore dell'illuminazione e dell'architettura, così come dalla **collaborazione con i migliori studi internazionali di design**.

Dare to be *specialized*

— Mettiamo a disposizione dei nostri clienti una **competenza specifica nell'illuminazione architettonica**, che ci ha permesso nel tempo di contribuire alla realizzazione di prestigiosi progetti architettonici, sia in ambito indoor che outdoor.

Dare to be *custom*

— La **personalizzazione** di un prodotto è sempre una sfida stimolante: aiutare il cliente a realizzare il proprio progetto architettonico con una **soluzione su misura** potenzia la nostra capacità di evolverci in sintonia con il mercato e ci spinge ad arricchire costantemente la nostra proposta di soluzioni d'illuminazione.

Dare to be *excellent*

— Dietro ad ogni prodotto Esse-Ci ci sono la **cura dei dettagli** e l'esperienza di un laboratorio artigianale, la **precisione** millimetrica delle **tecnologie più avanzate**, il **know-how** che deriva dalla collaborazione con laboratori di ricerca e università, la garanzia di **controlli scrupolosi** in ogni step della filiera.

Dare to be *global*

— La nostra luce viaggia ormai **in tutto il mondo**, facendo di Esse-Ci un brand riconosciuto e apprezzato a livello globale. Esportiamo i nostri prodotti, orgogliosamente Made in Italy, in **Europa, Africa, Medio Oriente e Asia Orientale, fino al Nord America**.

Dare to be *safe*

— Siamo sensibili e attenti al **benessere delle persone**, per questo progettiamo le nostre soluzioni scegliendo le **tecnologie più innovative e sicure disponibili**, privilegiando LED di alta qualità che emettono una luce priva di radiazioni IR o UV.

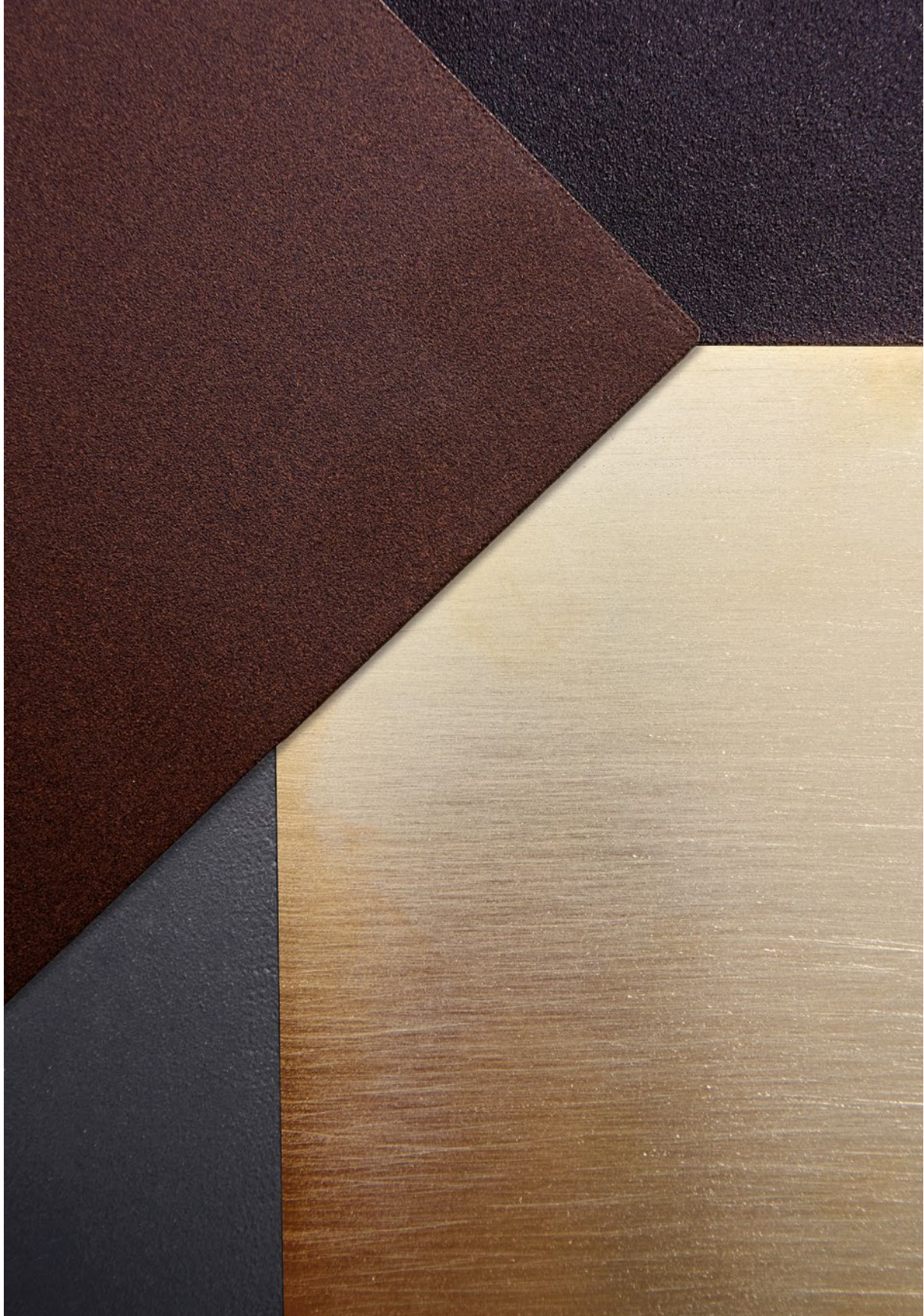

*Dare to be
coloured*

Le soluzioni Esse-Ci permettono di **osare anche con i colori** e le finiture per ottenere un design personalizzato al massimo e capace di valorizzare l'ambiente in cui verrà installata l'illuminazione.

**LA TUA LUCE HA INFINITE
POSSIBILITÀ CREATIVE**

Scegli come personalizzare
il tuo design con tantissime
combinazioni di colori e finiture.

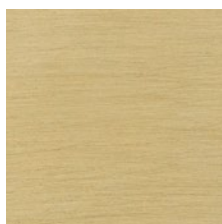

ORO SATINATO
Finitura: LISCIA
Codice: SO



CROMO SATINATO
Finitura: LISCIA
Codice: SA

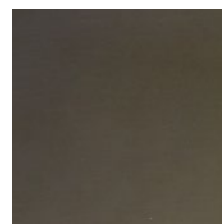

TITANIO
Finitura: LISCIA
Codice: ST



ORO CHIARO
Finitura: LISCIA
Codice: CO

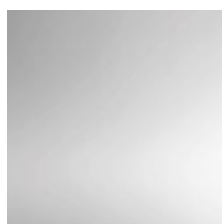

ARGENTO LUCIDO
Finitura: LISCIA
Codice: CA



NICHEL NERO
Finitura: LISCIA
Codice: CNN

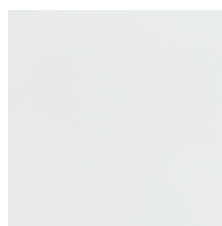

RAL 9003
Finitura: LISCIA
Codice: B



RAL 9006 LUCIDO
Finitura: LISCIA
Codice: C2



RAL 7016 OPACO
Finitura: LISCIA
Codice: C32



RAL 9005 OPACO
Finitura: LISCIA
Codice: C8



RAL 1036 OPACO
Finitura: LISCIA
Codice: C63

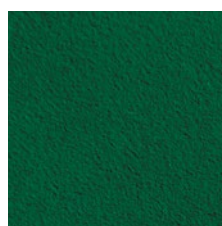

RAL 6036
Finitura: RUGOSA
Codice: VR

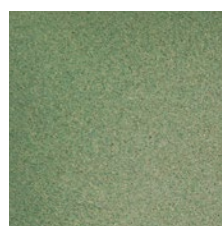

VERDE SALVIA
Finitura: RUGOSA
Codice: SL

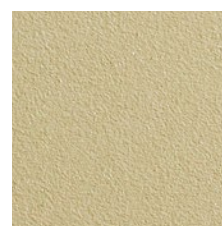

YUMA ORO
Finitura: RUGOSA
Codice: SB



RAL 9003
Finitura: RUGOSA
Codice: W

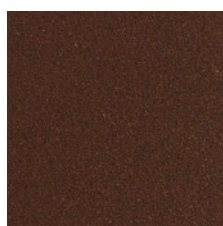

MARS 2525 SABLÈ
Finitura: RUGOSA
Codice: BC

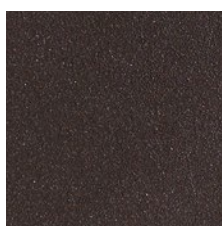

RAME OSSIDATO
Finitura: RUGOSA
Codice: RA



GRIS SABLÈ
Finitura: RUGOSA
Codice: GA

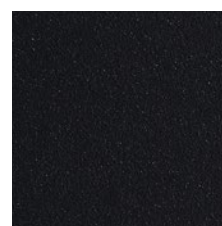

NERO
Finitura: RUGOSA
Codice: BK



Dare to be sustainable

— Guardare con coraggio al futuro per noi significa anche riconoscere che quel futuro dipenderà dalle azioni responsabili che, come azienda, sapremo mettere in campo da qui ai prossimi anni.

Il nostro impegno in questo ambito è stato misurato e certificato nei mesi scorsi da Warrant Hub attraverso un innovativo modello di scoring ESG - GRI referenced che ha fotografato le nostre performance aziendali di sostenibilità con l'obiettivo di evidenziare i punti di forza, di debolezza e le possibili aree di miglioramento. Non una semplice valutazione, dunque, ma uno strumento di pianificazione strategica grazie a cui potremo muovere passi sempre più decisi nella direzione del cambiamento.



AMBIENTE

— La tutela dell'ambiente e delle risorse che il Pianeta ci offre è al centro del nostro piano d'azione. Il primo obiettivo che ci siamo posti è quello di ridurre quanto più possibile l'uso di materia prima vergine per contribuire ad una produzione più sostenibile.

Abbiamo avviato da tempo un percorso virtuoso che, nel corso degli anni, ci porterà ad **aumentare sempre di più la percentuale di materie prime rinnovabili o riciclate** all'interno dei nostri prodotti e del packaging. Già oggi, peraltro, i nostri articoli e gli **imballaggi** che li contengono sono quasi **totalmente riciclabili**.

La gestione dell'energia è un altro ambito in cui possiamo e vogliamo fare molto per l'ambiente. Abbiamo implementato un sistema di monitoraggio attraverso cui riusciamo a misurare il consumo energetico di tutti i nostri macchinari e dei processi allo scopo di identificare eventuali aree di spreco e inefficienze: la raccolta di questi dati ci permette di pianificare strategie di efficientamento energetico mirate e di adottare misure correttive allo scopo di **ottimizzare la gestione energetica di tutte le nostre attività, riducendone così l'impatto ambientale, oltre che i costi**. Nel prossimo futuro, inoltre, installeremo un impianto fotovoltaico grazie a cui saremo in grado di coprire completamente il nostro fabbisogno energetico, senza dover ricorrere alle fonti fossili.

Il terzo settore d'intervento riguarda l'ottimizzazione della **gestione dei rifiuti**. Abbiamo fissato degli obiettivi chiari per continuare a ridurre la quantità durante la produzione ed incrementare, nel contempo, la parte di essi che viene destinata al riciclo. A questo proposito, già attualmente riusciamo a destinare al riciclo un'alta percentuale dei rifiuti che generiamo, contribuendo così a promuovere il modello di economia circolare.



SOCIALE

— Abbiamo una responsabilità non solo verso l'ambiente, ma anche nei confronti di tutte le persone che sono legate al mondo Esse-Ci: i nostri collaboratori, i nostri clienti, la comunità di cui facciamo parte.

Da sempre poniamo la massima attenzione al **benessere dei nostri dipendenti**, con cui cerchiamo di costruire relazioni solide e durature nel tempo, grazie a cui possiamo diventare un team sempre più unito e forte. Adottiamo i più elevati standard in materia di sicurezza sul lavoro, occupandoci di fornire **formazione adeguata al personale** e di implementare tutte quelle procedure preventive che ci permettono di creare un ambiente di lavoro sicuro e protetto. Oltre alla sicurezza, vogliamo offrire a chi lavora con noi reali **opportunità di crescita professionale**, che si traducono in contratti di lavoro stabili per tutti i dipendenti, benefit e premialità basati sulle performance, formazione continua per migliorare le competenze, con corsi di aggiornamento rivolti a ciascuna figura lavorativa in organico, alcuni dei quali svolti all'estero.

Anche la soddisfazione dei nostri clienti è fondamentale, per questo costruiamo con loro un rapporto basato sull'ascolto e la collaborazione. Abbiamo creato un canale di comunicazione dedicato attraverso il quale i nostri clienti possono inviarci segnalazioni, feedback e suggerimenti con l'obiettivo di aiutarci a migliorare continuamente i nostri prodotti e i servizi. Proprio a questo proposito, nel 2021 abbiamo ideato "**Voice of the consumer**", un'analisi relativa alla soddisfazione della clientela: sulla base dei feedback ricevuti abbiamo dato vita ad un programma di miglioramento volto a risolvere le criticità emerse.

Come detto, sostenibilità sociale per noi è anche attenzione al territorio. Ci impegniamo a coinvolgere il più possibile fornitori locali, contribuendo così allo **sviluppo economico della nostra comunità all'insegna della crescita sostenibile**. Inoltre, siamo coinvolti in prima persona in molte altre iniziative di respiro sociale come sponsorizzazioni ad eventi e società sportive, supporto economico agli enti locali, donazioni e forniture gratuite di prodotti e di attività di manutenzione, collaborazioni e attività di tirocinio con l'Università degli Studi di Venezia.





Dare to be *certificated*

— Come realtà che opera su scala mondiale, siamo chiamati a garantire i massimi livelli di qualità e sicurezza, nel pieno rispetto delle normative dei Paesi in cui esportiamo.

I prodotti Esse-Ci sono certificati secondo i più importanti e stringenti standard internazionali, permettendoci di essere presenti, oggi, nei principali mercati dell'Europa, del Nord e Sud America e dell'Asia.



Indice contenuti

01

INTRODUZIONE

14

INDICE PRODOTTI

17

INDICE IN ORDINE ALFABETICO

18

NUOVI PRODOTTI

21



PRODOTTI

- 21. file continue
- 107. sospensione/plafone
- 143. incasso
- 159. downlight
- 209. binari
- 219. spotlight
- 243. low voltage
- 265. parete/piantana
- 285. industriale ip
- 307. medicale
- 319. emergenza
- 323. esterni ip







381

GESTIONE DELLA LUCE





FILE CONTINUE

-  22 ALPHA
ID 87
-  28 TWOS
ID 54
-  40 ETHER
ID 62
-  44 ARKEON 2.0
ID 46
-  53 BRIGHT
ID 80
-  58 GROOVE
ID 43
-  65 PHORMA
ID 89
-  72 SEMPLICE LED
ID 67
-  75 DIAMANTE
ID 82
-  78 ENDO
ID 55
-  87 ENDO DISPLAY
ID 55
-  92 PROFREEL
ID 83
-  96 FLEX STRIP LED
ID 83
-  100 WAVE DISPLAY
ID 85
-  102 OVVIO DISPLAY LED
ID 40
-  104 GROOVE DISPLAY
ID 43

SOSPENSIONE PLAFONE

-  108 ONE RING
ID 17
-  114 BEN
ID 10
-  122 PIPE LINE
ID 86
-  127 STICK 2.0
ID 08
-  130 WAVE
ID 85
-  132 DIMPLES
ID 48
-  139 LITE
ID 47

INCASSO

-  144 ABSENT ESSENTIAL
ID 41
-  146 LITE
ID 47
-  149 DIMPLES
ID 48
-  151 FLIP
ID 42
-  155 BEN
ID 10

DOWNLIGHT









































-  160 MAKE
ID 39
-  169 MAKE Q
ID 39
-  174 MAKE R
ID 39
-  178 TERES MICRO ZOOM RECESSED
ID 14
-  181 HALL LED DEEP
ID 38
-  183 CUBE MINI
ID 49
-  186 BOX LED
ID 44
-  189 HALL LED PRO
ID 38
-  192 HALL LED ESSENTIAL
ID 38
-  194 OTELLO LED
ID 45
-  197 NEXT
ID 50
-  199 HALL LED CEILING EVO
ID 28
-  203 HALL LED CEILING PRO
ID 28
-  206 HALL LED ESSENTIAL CEILING
ID 28

BINARI

-  210 EUROSTANDARD TRACK
ID 15
-  216 LV TRACK
ID 15

SPOTLIGHT

-  220 TERES PRO
ID 14
-  224 TERES
ID 14
-  231 TERES EXTE
ID 14
-  236 QI
ID 19

LOW VOLTAGE	PARETE PIANTANA	INDUSTRIALE IP	MEDICALE	EMERGENZE	ESTERNI IP
 244 GHOSTFEED 2.0 ID 15	 266 TOIK ID 56	 286 ERGO ID 02	 308 ISIB LED IP54 ID 34	 320 REM TRACK ID 13	 324 MOON ID 51
 248 NEXT DK LV ID 50	 268 MONOD ID 53	 289 ERGO ESSENTIAL ID 02	 310 ISI LED IP55 ID 31	 320 REM CEILING EVO ID 13	 327 BEN IP54 ID 10
 250 BEN LV ID 10	 275 UPLIK ID 76	 292 LINEA IP54 ID 12	 312 ISI LED IP65 ID 31	 320 REM RECESSED ID 13	 330 HALL LED IP67 ID 38
 252 TERES LV ID 14	 282 ARKEON WALL ID 46	 295 PCM EVO ID 03	 314 ARKEON MED ID 46		 334 HALL LED IP66 ID 38
 255 LUDO SPOT ID 20		 297 STILLA ID 05			 338 HALL LED GROUND ID 38
 257 LUDO LINEAR 2.0 ID 20		 301 GROOVE IP54 ID 43			 343 WALKABOUT ID 93
 259 LUDO LINEAR DK ID 20		 304 GROOVE DISPLAY IP54 ID 43			 348 KERI ID 60
 261 JOOLS LV ID 11					 353 HALL LED CEILING IP65 ID 28
 263 STYLO LV ID 88					 356 TERES IP66 ID 14
					 359 CLOU ID 59
					 364 GLEIS ID 61
					 367 NOBIS ID 90
					 372 SCOUT ID 91
					 375 MAGIS FLOOD ID 92

Prodotti

Indice

Prodotti

Indice

ORDINE ALFABETICO

A			I			S	
ABSENT ESSENTIAL	144		ISI LED IP55	310		SCOUT	372
ALPHA	22		ISI LED IP65	312		SEMPLICE LED	72
ARKEON 2.0	44		ISIB LED IP54	308		STICK 2.0	127
ARKEON MED	314					STILLA	297
ARKEON WALL	282		J			STYLO LV	263
			JOOLS LV	261			
B						T	
BEN	114-155		K			TERES	224
BEN IP54	327		KERÌ	348		TERES EXTE	231
BEN LV	250					TERES IP66	356
BOX LED	186		L			TERES LV	252
BRIGHT	53		LINEA IP54	292		TERES MICRO ZOOM RECESSED	178
			LITE	139-146		TERES PRO	220
C			LUDO LINEAR 2.0	257		TOIK	266
CLOU	359		LUDO LINEAR DK	259		TWOS	28
CUBE MINI	183		LUDO SPOT	255			
			LV TRACK	216		U	
D						UPLIK	275
DIAMANTE	75		M				
DIMPLES	132-149		MAGIS FLOOD	375		W	
			MAKE	160		WALKABOUT	343
E			MAKE Q	169		WAVE	130
ENDO	78		MAKE R	174		WAVE DISPLAY	100
ENDO DISPLAY	87		MONOD	268			
ERGO	286		MOON	324			
ERGO ESSENTIAL	289		N				
ETER	40		NEXT	197			
EUROSTANDARD TRACK	210		NEXT DK LV	248			
			NOBIS	367			
F							
FLEX STRIP LED	96		O				
FLIP	151		ONE RING	108			
			OTELLO LED	194			
G			OVVIO DISPLAY LED	102			
GHOSTFEED 2.0	244		P				
GLEIS	364		PCM EVO	295			
GROOVE	58		PHORMA	65			
GROOVE DISPLAY	104		PIPE LINE	122			
GROOVE DISPLAY IP54	304		PROFREEL	92			
GROOVE IP54	301						
			Q				
H			QI	236			
HALL LED CEILING EVO	199						
HALL LED CEILING IP65	353		R				
HALL LED CEILING PRO	203		REM	320			
HALL LED DEEP	181						
HALL LED ESSENTIAL	192						
HALL LED ESSENTIAL CEILING	206						
HALL LED GROUND	338						
HALL LED IP66	334						
HALL LED IP67	330						
HALL LED PRO	189						



ALPHA

ID 87

- FILE CONTINUE
- PAG 22



TWOS

ID 54

- FILE CONTINUE
- PAG 28



TERES PRO

ID 14

- SPOTLIGHT
- PAG 220



TERES PRO ART

ID 14

- SPOTLIGHT
- PAG 220

Nuovi
Prodotti

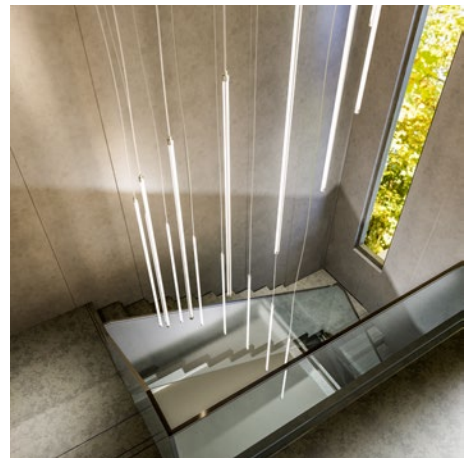

STICK 2.0

ID 08

- SOSPENSIONE/PLAFONE
- PAG 127

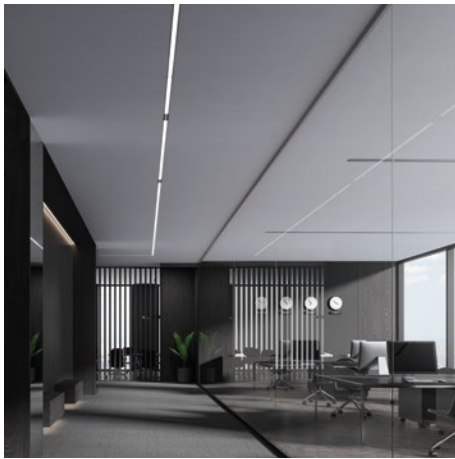

ENDO DISPLAY

ID 55

- FILE CONTINUE
- PAG 87

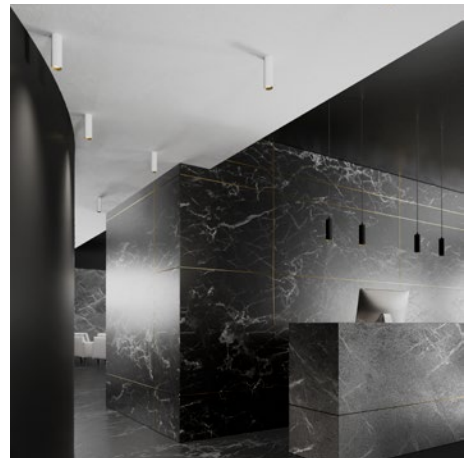

HALL LED CEILING PRO

ID 28

- DOWNLIGHT
- PAG 203



CLOU

ID 59

- ESTERNI IP
- PAG 359



HALL LED IP67

ID 38

- ESTERNI IP
- PAG 330









KERÌ

ID 60

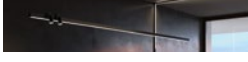
- ESTERNI IP
- PAG 348

FILE CONTINUE_

ALPHA	22	ID 87	
TWOS	28	ID 54	
ETER	40	ID 62	
ARKEON 2.0	44	ID 46	
BRIGHT	53	ID 80	
GROOVE	58	ID 43	
PHORMA	65	ID 89	
SEMPLICE LED	72	ID 67	
DIAMANTE	75	ID 82	
ENDO	78	ID 55	
ENDO DISPLAY	87	ID 55	
PROFREEL	92	ID 83	
FLEX STRIP LED	96	ID 83	
WAVE DISPLAY	100	ID 85	
OVVIO DISPLAY LED	102	ID 40	
GROOVE DISPLAY	104	ID 43	

ALPHA è l'innovativa soluzione a singola o doppia emissione per l'illuminazione di uffici e contesti professionali in genere. Si contraddistingue per il **prorompente ed originale design trapezoidale del corpo in alluminio**, capace di impreziosire qualsiasi ambiente, ma anche per un comparto tecnico evoluto e versatile, adatto a soddisfare diverse esigenze progettuali. La **versione Vertical Lens**, basata su un sistema ottico di rifrazione di ultima generazione con un'elegante e discreta diffusione della luce, è disponibile anche nella **variante Plus con emissione controllata UGR<16**, grazie a lenti in policarbonato e lamelle trasversali che impediscono l'abbagliamento da qualsiasi angolazione e garantiscono il massimo del comfort visivo. È disponibile anche la versione **Soft Emission con ottica diffondente UGR<22**, ideale per le zone di passaggio e i corridoi, e il **modulo Spot per l'illuminazione d'accento** con ottica 15°-24°-36°-50°, che può essere integrato in un sistema modulare.

☑ Caratteristiche

- Emissione diretta
- Emissione diretta/indiretta
- UGR<16; <19; <22
- IP 40

💡 Led

- 3000K/4000K
- >125 lm/W
- CRI>90
- Sicurezza occhi: RGO/RGI
- Mac Adams 3
- L80/B10 >70.000h

🕒 Specifiche

- Driver integrato
- Doppia emissione diretta e indiretta
- Vertical lens UGR<19
- Vertical lens plus UGR<16
- Diffusore satinato UGR<22
- Modulo SPOT con lente a fascio regolabile da 15° a 50°

☐ Corpo

- Alluminio verniciato a polveri epossidiche

🌀 Cromie

- Bianco RAL 9003 - codice B
- Nero RAL 9005 - codice C8

☆ Certificazioni

- Conformità CE
- Classe energetica C
- 5 anni di garanzia

📦 A richiesta

- DALI - codice D*
- Bluetooth - codice BT*
- Emergenza 1h - cod. EM*
- Emergenza 3h - cod. EM3H*
- 2700K - codice K27*
- 6500K - codice K65*
- Human Centric Lighting*

* Verificare disponibilità



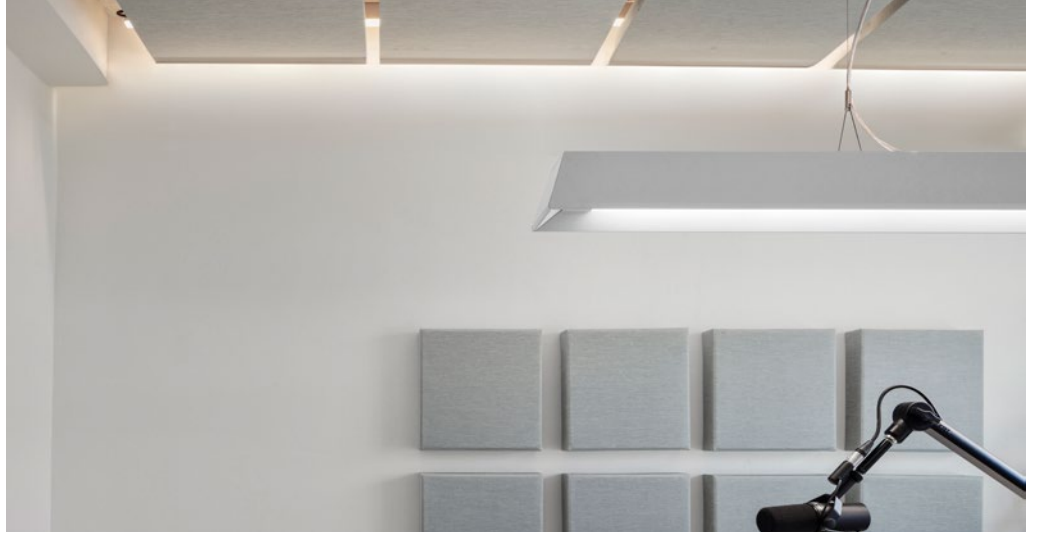

ALPHA VERTICAL LENS

Lente PC per emissione rifratta UGR<19.

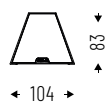

UGR<19

IP 40



Testate non incluse.

Cod. 4000K	Led	lm	Lmm
87VL28K4	28W	3007	1128
87VL40K4	40W	4511	1692
87VL51K4	51W	6014	2256
87VL62K4	62W	7518	2820

Cod. 3000K	Led	lm	Lmm
87VL28K3	28W	2734	1128
87VL40K3	40W	4101	1692
87VL51K3	51W	5468	2256
87VL62K3	62W	6835	2820

ALPHA VERTICAL LENS BIEMISSIONE

Lente PC per emissione rifratta UGR<19.
Emissione indiretta con diffusore in PMMA.

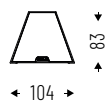

UGR<19

IP 40



Testate non incluse.

Cod. 4000K	Led	lm	Lmm
87DI40VLK4	28+12W	4459	1128
87DI58VLK4	40+18W	6689	1692
87DI81VLK4	51+30W	9645	2256
87DI104VLK4	62+42W	12600	2820

Cod. 3000K	Led	lm	Lmm
87DI40VLK3	28+12W	4054	1128
87DI58VLK3	40+18W	6081	1692
87DI81VLK3	51+30W	8768	2256
87DI104VLK3	62+42W	11455	2820

ALPHA VERTICAL LENS PLUS

Lente PC per emissione rifratta UGR<16 con alette trasversali per un elevato controllo dell'abbagliamento.

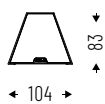

UGR<16

IP 40

Testate non incluse.

Cod. 4000K	Led	lm	Lmm
87VLP28K4	28W	2405	1128
87VLP40K4	40W	3608	1692
87VLP51K4	51W	4811	2256
87VLP62K4	62W	6014	2820

Cod. 3000K	Led	lm	Lmm
87VLP28K3	28W	2187	1128
87VLP40K3	40W	3280	1692
87VLP51K3	51W	4374	2256
87VLP62K3	62W	5468	2820

ALPHA VERTICAL LENS PLUS BIEMISSIONE

Lente PC per emissione rifratta UGR<16 con alette trasversali per un elevato controllo dell'abbagliamento. Emissione indiretta con diffusore in PMMA.

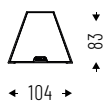

UGR<16

IP 40

Testate non incluse.

Cod. 4000K	Led	lm	Lmm
87DI40VLPK4	28+12W	3857	1128
87DI58VLPK4	40+18W	5786	1692
87DI81VLPK4	51+30W	8441	2256
87DI104VLPK4	62+42W	12600	2820

Cod. 3000K	Led	lm	Lmm
87DI40VLPK3	28+12W	3507	1128
87DI58VLPK3	40+18W	5260	1692
87DI81VLPK3	51+30W	7674	2256
87DI104VLPK3	62+42W	10088	2820

ALPHA PG

Diffusore satinato in PMMA UGR<22.

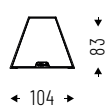

IP 40



Testate non incluse.

Cod. 4000K	Led	Im	Lmm
87PG37K4	37W	3550	1128
87PG56K4	56W	5325	1692
87PG75K4	75W	7100	2256
87PG93K4	93W	8875	2820

Cod. 3000K	Led	Im	Lmm
87PG37K3	37W	3195	1128
87PG56K3	56W	4792	1692
87PG75K3	75W	6390	2256
87PG93K3	93W	7987	2820

ALPHA PG BIEMISSIONE

Diffusore satinato in PMMA UGR<22 per emissione diretta e indiretta.

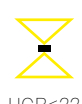
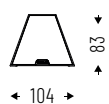

IP 40



Testate non incluse.

Cod. 4000K	Led	Im	Lmm
87DI47PGK4	37+10W	4750	1128
87DI86PGK4	56+30W	8925	1692
87DI125PGK4	75+50W	13100	2256
87DI163PGK4	93+70W	17275	2820

Cod. 3000K	Led	Im	Lmm
87DI47PGK3	37+10W	4395	1128
87DI86PGK3	56+30W	8092	1692
87DI125PGK3	75+50W	11890	2256
87DI163PGK3	93+70W	15687	2820

ALPHA SPOT 1x

Modulo spot con lente PC 15°-24°-36°-50°.



IP 40

Cod. 4000K	Led	Im	Lmm
87AA6K415	6W 15°	700	150
87AA6K424	6W 24°	700	150
87AA6K436	6W 36°	700	150
87AA6K450	6W 50°	700	150

Cod. 3000K	Led	Im	Lmm
87AA6K315	6W 15°	623	150
87AA6K324	6W 24°	623	150
87AA6K336	6W 36°	623	150
87AA6K350	6W 50°	623	150

ACCESSORI



Cavo di sospensione regolabile.
Lunghezza 1500mm/3000mm.

87AA13
87AA1330



3-5-7-10 rosone di alimentazione.
Lunghezza cavo 2000mm.

00AA16
00AA165P
00AA167P
00AA1610P



Kit testate di chiusura.

87AA09



Giunto lineare.

87AA11

NOTE TECNICHE

Nella versione **Vertical Lens**, la sorgente non è direttamente visibile, l'emissione viene **rifratta attraverso un sistema ottico di lenti** che permettono di propagare e direzionare l'onda luminosa in modo preciso ed omogeneo.

Nella versione **Soft Emission** la sorgente **viene invece schermata da un diffusore interno** che garantisce un'emissione, sia diretta che indiretta, più morbida e diffusa.

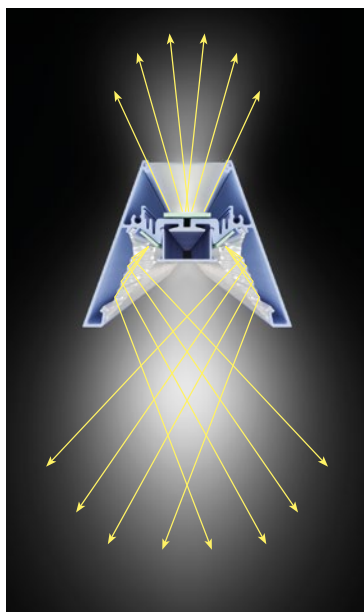

Vertical Lens UGR<19

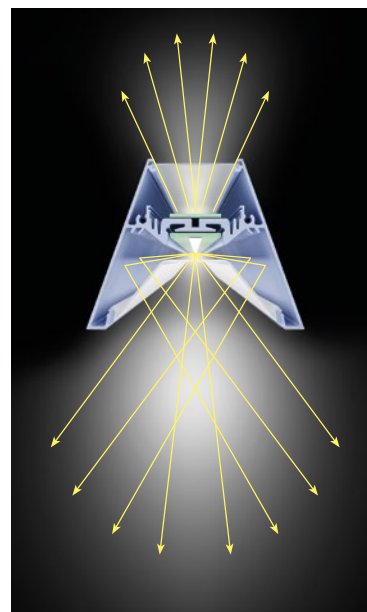

Soft Emission UGR<22

Minimalismo, efficienza, pulizia delle linee che si coniugano in una gamma completa di soluzioni. Queste le caratteristiche di **TWOS**, il nuovo profilo di Esse-Ci che **rivisita il classico ed intramontabile profilo luminoso** moltiplicando le possibilità creative. TWOS è disponibile in quattro diverse versioni – con **microcelle, diffusori, downlight o binario integrato 48V** – per rispondere a qualsiasi esigenza progettuale, anche grazie al Giunto Creativo, l'accessorio che permette di giuntare 2 o più corpi con diverse angolazioni. Scegliendo **TWOS COMBO**, inoltre, è possibile integrare i diversi supporti d'illuminazione in unico corpo per combinare effetti visivi ancora più originali, particolari e ricercati.

☑ Caratteristiche

- Emissione diretta
- Emissione diretta/indiretta
- UGR<16; <19; <22
- IP 40

💡 Led

- 3000K/4000K
- >125 lm/W
- CRI>90
- Sicurezza occhi: RGO/RGI
- Mac Adams 3
- L80/B10 >60.000h

🕒 Specifiche

- Driver integrato
- Tecnologia CLD (UGR<16) per ambienti con video terminale
- Diffusore satinato UGR<22
- Lenti in policarbonato
- Ottica ad alto contrasto
- Emissione diretta continua
- Modulo SPOT con lente a fascio regolabile da 10° a 40°
- Modulo da incasso
- Modulo binario 48V
- Lente PMMA

☐ Corpo

- Alluminio verniciato a polveri epossidiche

🌀 Cromie

- Bianco RAL 9003 - codice B
- Nero RAL 9005 - codice C8

☆ Certificazioni

- Conformità CE
- Classe energetica C
- 5 anni di garanzia

📦 A richiesta

- DALI - codice D*
- Bluetooth - codice BT*
- Emergenza 1 h - cod. EM*
- Emergenza 3 h - cod. EM3H*
- 2700K - codice K27*
- 6500K - codice K65*
- Human Centric Lighting*

* Verificare disponibilità

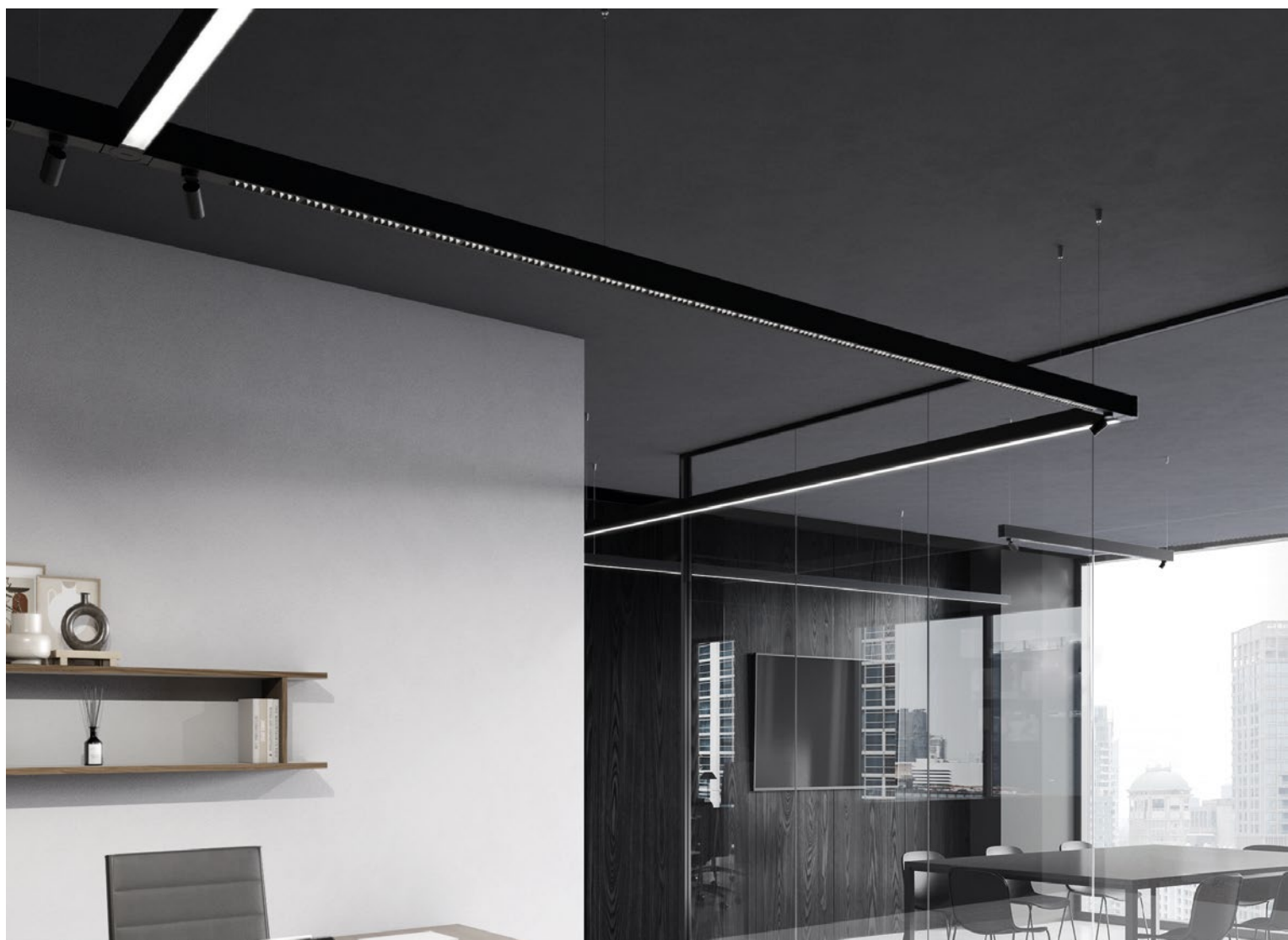

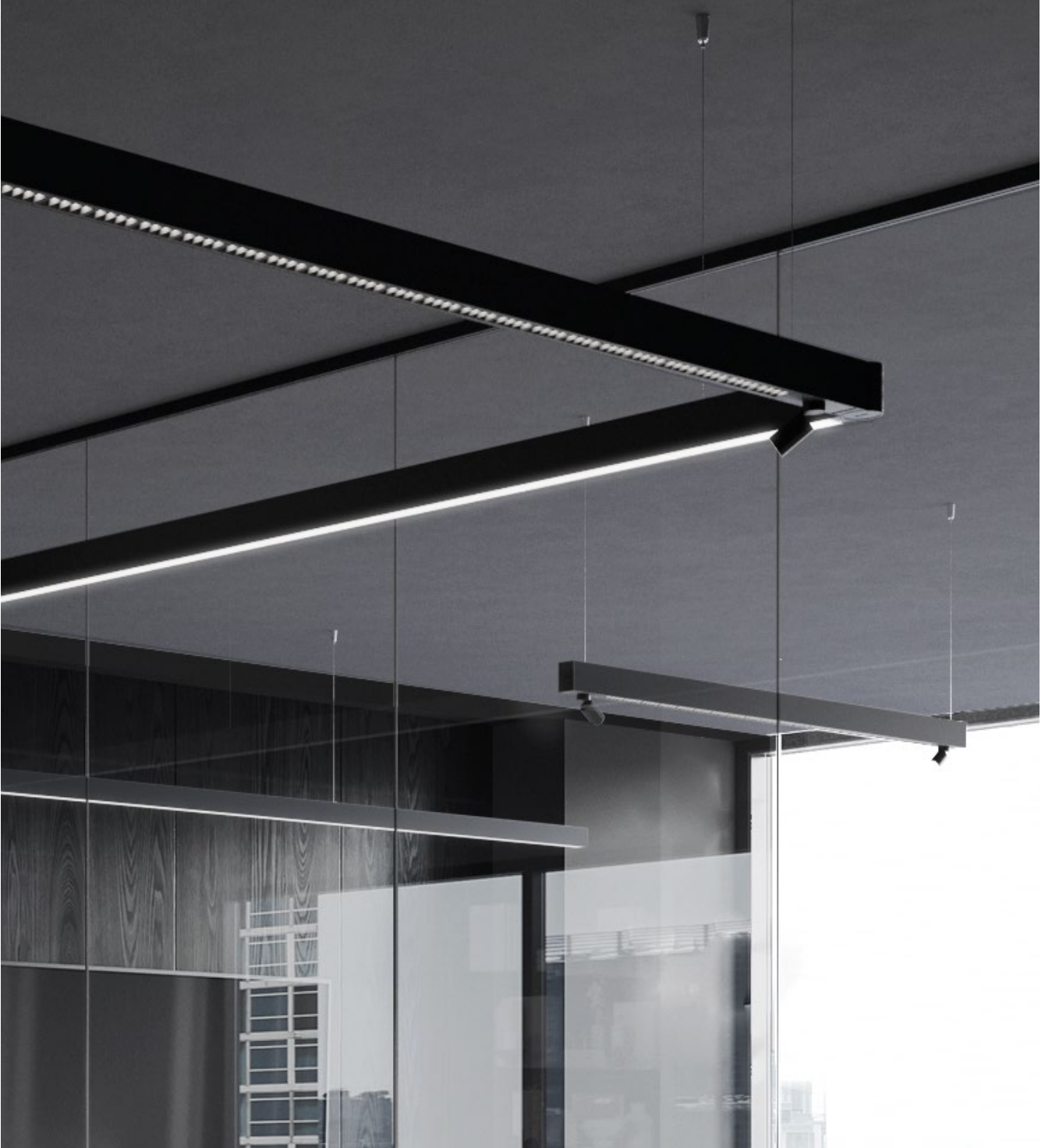

TWOS___DK

Ottica a microcelle UGR<16.

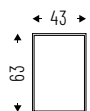

UGR<16

IP 40

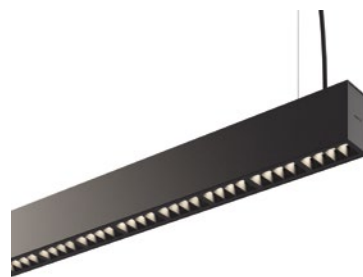

Testate non incluse.

Cod. 4000K	Led	lm	Lmm
54DK24K4	24W 60°	2790	1121
54DK30K4	30W 60°	3486	1401
54DK36K4	36W 60°	4182	1681
54DK42K4	42W 60°	4878	1961
54DK48K4	48W 60°	5573	2241
54DK60K4	60W 60°	6965	2801

Cod. 3000K	Led	lm	Lmm
54DK24K3	24W 60°	2654	1121
54DK30K3	30W 60°	3316	1401
54DK36K3	36W 60°	3978	1681
54DK42K3	42W 60°	4641	1961
54DK48K3	48W 60°	5304	2241
54DK60K3	60W 60°	6628	2801

TWOS___DK BIEMISSIONE

Ottica a microcelle UGR<16.

Emissione indiretta con diffusore in PMMA satinato.

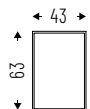

UGR<16

IP 40

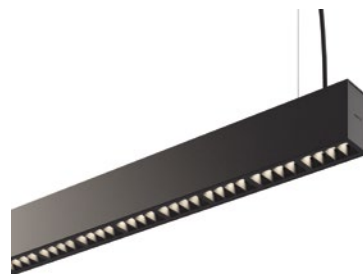

Testate non incluse.

Cod. 4000K	Led	lm	Lmm
54DI36DKK4	24+12W	4460	1121
54DI46DKK4	30+16W	5472	1401
54DI56DKK4	36+20W	6665	1681
54DI66DKK4	42+24W	7858	1961
54DI76DKK4	48+28W	9049	2241
54DI96DKK4	60+36W	11435	2801

Cod. 3000K	Led	lm	Lmm
54DI36DKK3	24+12W	4059	1121
54DI46DKK3	30+16W	5189	1401
54DI56DKK3	36+20W	6319	1681
54DI66DKK3	42+24W	7451	1961
54DI76DKK3	48+28W	8582	2241
54DI96DKK3	60+36W	10843	2801

TWOS CLD

Diffusore trasparente in PMMA con film CLD UGR<19.

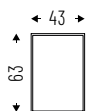

UGR<19

IP 40

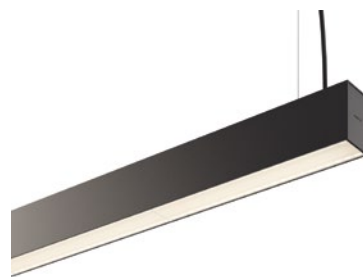

Testate non incluse.

VERSIONE LOW POWER (20 W/m)

Cod. 4000K	Led	lm	Lmm
54CLD24K4	24W	2966	1121
54CLD30K4	30W	3707	1401
54CLD36K4	36W	4448	1681
54CLD42K4	42W	5188	1961
54CLD48K4	48W	5928	2241
54CLD60K4	60W	7405	2801

VERSIONE LOW POWER (20 W/m)

Cod. 3000K	Led	lm	Lmm
54CLD24K3	24W	2877	1121
54CLD30K3	30W	3595	1401
54CLD36K3	36W	4314	1681
54CLD42K3	42W	5032	1961
54CLD48K3	48W	5749	2241
54CLD60K3	60W	7182	2801

VERSIONE HIGH POWER (40 W/m)

Cod. 4000K	Led	lm	Lmm
54CLD48K4HP	48W	5418	1121
54CLD60K4HP	60W	6722	1401
54CLD72K4HP	72W	8127	1681
54CLD84K4HP	84W	9480	1961
54CLD96K4HP	96W	10831	2241
54CLD120K4HP	120W	13538	2801

VERSIONE HIGH POWER (40 W/m)

Cod. 3000K	Led	lm	Lmm
54CLD48K3HP	48W	5255	1121
54CLD60K3HP	60W	6520	1401
54CLD72K3HP	72W	7883	1681
54CLD84K3HP	84W	9195	1961
54CLD96K3HP	96W	10505	2241
54CLD120K3HP	120W	13128	2801

TWOS CLD BIEMISSIONE

Diffusore trasparente in PMMA con film CLD UGR<19.
Emissione indiretta con diffusore in PMMA satinato.

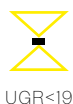
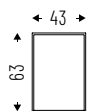

UGR<19

IP 40



Testate non incluse.

VERSIONE LOW POWER (20 W/m)

Cod. 4000K	Led	lm	Lmm
54DI36CLDK4	24+12W	4451	1121
54DI46CLDK4	30+16W	5687	1401
54DI56CLDK4	36+20W	6923	1681
54DI66CLDK4	42+24W	8160	1961
54DI76CLDK4	48+28W	9396	2241
54DI96CLDK4	60+36W	11869	2801

VERSIONE LOW POWER (20 W/m)

Cod. 3000K	Led	lm	Lmm
54DI36CLDK3	24+12W	4277	1121
54DI46CLDK3	30+16W	5465	1401
54DI56CLDK3	36+20W	6653	1681
54DI66CLDK3	42+24W	7840	1961
54DI76CLDK3	48+28W	9029	2241
54DI96CLDK3	60+36W	11405	2801

VERSIONE HIGH POWER (40 W/m)

Cod. 4000K	Led	lm	Lmm
54DI60CLDK4HP	48+12W	6897	1121
54DI76CLDK4HP	60+16W	8736	1401
54DI92CLDK4HP	72+20W	10575	1681
54DI108CLDK4HP	84+24W	12414	1961
54DI124CLDK4HP	96+28W	14253	2241
54DI156CLDK4HP	120+36W	17932	2801

VERSIONE HIGH POWER (40 W/m)

Cod. 3000K	Led	lm	Lmm
54DI60CLDK3HP	48+12W	6648	1121
54DI76CLDK3HP	60+16W	8420	1401
54DI92CLDK3HP	72+20W	10193	1681
54DI108CLDK3HP	84+24W	11966	1961
54DI124CLDK3HP	96+28W	13739	2241
54DI156CLDK3HP	120+36W	17284	2801

TWOS PG

Diffusore in PMMA satinato UGR<22.

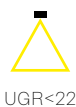
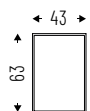

IP 40

Testate non incluse.

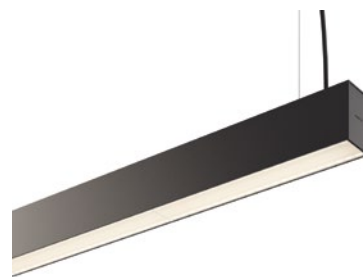

VERSIONE LOW POWER (20 W/m)

Cod. 4000K	Led	lm	Lmm
54PG24K4	24W	2912	1121
54PG30K4	30W	3640	1401
54PG36K4	36W	4367	1681
54PG42K4	42W	5095	1961
54PG48K4	48W	5819	2241
54PG60K4	60W	7273	2801

VERSIONE LOW POWER (20 W/m)

Cod. 3000K	Led	lm	Lmm
54PG24K3	24W	2824	1121
54PG30K3	30W	3530	1401
54PG36K3	36W	4235	1681
54PG42K3	42W	4940	1961
54PG48K3	48W	5647	2241
54PG60K3	60W	7059	2801

VERSIONE HIGH POWER (40 W/m)

Cod. 4000K	Led	lm	Lmm
54PG48K4HP	48W	5379	1121
54PG60K4HP	60W	6723	1401
54PG72K4HP	72W	8068	1681
54PG84K4HP	84W	9413	1961
54PG96K4HP	96W	10757	2241
54PG120K4HP	120W	13447	2801

VERSIONE HIGH POWER (40 W/m)

Cod. 3000K	Led	lm	Lmm
54PG48K3HP	48W	5217	1121
54PG60K3HP	60W	6521	1401
54PG72K3HP	72W	7824	1681
54PG84K3HP	84W	9129	1961
54PG96K3HP	96W	10433	2241
54PG120K3HP	120W	13041	2801

TWOS PG BIEMISSIONE

Diffusore in PMMA satinato UGR<22 per emissione diretta e indiretta.

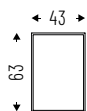

UGR<22

IP 40

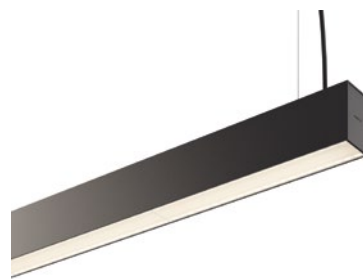

Testate non incluse.

VERSIONE LOW POWER (20 W/m)

Cod. 4000K	Led	lm	Lmm
54DI36PGK4	24+12W	4398	1121
54DI46PGK4	30+16W	5619	1401
54DI56PGK4	36+20W	6840	1681
54DI66PGK4	42+24W	8062	1961
54DI76PGK4	48+28W	9284	2241
54DI96PGK4	60+36W	11727	2801

VERSIONE LOW POWER (20 W/m)

Cod. 3000K	Led	lm	Lmm
54DI36PGK3	24+12W	4225	1121
54DI46PGK3	30+16W	5398	1401
54DI56PGK3	36+20W	6527	1681
54DI66PGK3	42+24W	7745	1961
54DI76PGK3	48+28W	8919	2241
54DI96PGK3	60+36W	11266	2801

VERSIONE HIGH POWER (40 W/m)

Cod. 4000K	Led	lm	Lmm
54DI60PGK4HP	48+12W	6786	1121
54DI76PGK4HP	60+16W	8595	1401
54DI92PGK4HP	72+20W	10405	1681
54DI108PGK4HP	84+24W	12214	1961
54DI124PGK4HP	96+28W	14024	2241
54DI156PGK4HP	120+36W	17643	2801

VERSIONE HIGH POWER (40 W/m)

Cod. 3000K	Led	lm	Lmm
54DI60PGK3HP	48+12W	6538	1121
54DI76PGK3HP	60+16W	8281	1401
54DI92PGK3HP	72+20W	10024	1681
54DI108PGK3HP	84+24W	11767	1961
54DI124PGK3HP	96+28W	13511	2241
54DI156PGK3HP	120+36W	16997	2801

TWOS PC 60°

Lente in PMMA 60°.

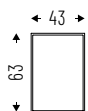

UGR<19

IP 40



Testate non incluse.

VERSIONE HIGH POWER (40 W/m)

Cod. 4000K	Led	lm	Lmm
54PC44K460	44W	7060	1128
54PC66K460	66W	10560	1688
54PC88K460	88W	14080	2248
54PC110K460	110W	17600	2808

VERSIONE HIGH POWER (40 W/m)

Cod. 3000K	Led	lm	Lmm
54PC44K360	44W	6600	1128
54PC66K360	66W	9900	1688
54PC88K360	88W	13200	2248
54PC110K360	110W	16500	2808

TWOS PC 110°

Lente in PMMA 110°.

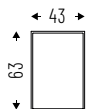

UGR<22

IP 40



Testate non incluse.

VERSIONE HIGH POWER (40 W/m)

Cod. 4000K	Led	lm	Lmm
54PC44K4110	44W	7060	1128
54PC66K4110	66W	10560	1688
54PC88K4110	88W	14080	2248
54PC110K4110	110W	17600	2808

VERSIONE HIGH POWER (40 W/m)

Cod. 3000K	Led	lm	Lmm
54PC44K3110	44W	6600	1128
54PC66K3110	66W	9900	1688
54PC88K3110	88W	13200	2248
54PC110K3110	110W	16500	2808

TWOS PC ASYMMETRIC

Lente in PMMA asimmetrica.

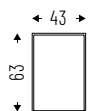

UGR<22

IP 40



Testate non incluse.

VERSIONE HIGH POWER (40 W/m)

Cod. 4000K	Led	lm	Lmm
54AS44K4	44W	7060	1128
54AS66K4	66W	10560	1688
54AS88K4	88W	14080	2248
54AS110K4	110W	17600	2808

VERSIONE HIGH POWER (40 W/m)

Cod. 3000K	Led	lm	Lmm
54AS44K3	44W	6600	1128
54AS66K3	66W	9900	1688
54AS88K3	88W	13200	2248
54AS110K3	110W	16500	2808

TWOS DOWNLIGHT BIEMISSIONE

Moduli da incasso con lente PC 50°.

Emissione indiretta con diffusore in PMMA satinato.

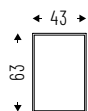

UGR<19

IP 40



Testate non incluse.

Cod. 4000K	Led	lm	Lmm
54DI5X6I12K4	5x6W 50°+12W	3720	1121
54DI7X6I16K4	7x6W 50°+16W	4920	1401

Cod. 3000K	Led	lm	Lmm
54DI5X6I12K3	5x6W 50°+12W	3544	1121
54DI7X6I16K3	7x6W 50°+16W	4680	1401

TWOS MODULO BINARIO 48V E LUCE INDIRECTA

Elemento con binario a bassa tensione 48V con trasformatore integrato. Emissione indiretta con diffusore in PMMA satinato.

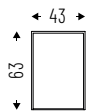

UGR<19

IP 40



*Testate non incluse.
Compatibile con prodotti low voltage a pag 243*

Cod. 4000K	Led	lm	Lmm
54DI1112LVK4	12W	720	1001
54DI2124LVK4	24W	1440	2001

Cod. 3000K	Led	lm	Lmm
54DI1112LVK3	12W	704	1001
54DI2124LVK3	24W	1408	2001

TWOS COMBO DK BIEMISSIONE+SPOT

Ottica a microcelle UGR<16 + Spot 10°/40°.
Emissione indiretta con diffusore in PMMA satinato.

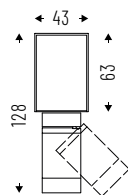

UGR<16

IP 40



Testate non incluse.

Cod. 4000K	Led	lm	Lmm
54DI36DKS2X3K4	24+12W 60° +2x3W zoom	4460 +524	1241
54DI46DKS2X3K4	30+16W 60° +2x3W zoom	5472 +524	1521

Cod. 3000K	Led	lm	Lmm
54DI36DKS2X3K3	24+12W 60° +2x3W zoom	4059 +476	1241
54DI46DKS2X3K3	30+16W 60° +2x3W zoom	5189 +476	1521

TWOS COMBO PG BIEMISSIONE+SPOT

Diffusore in PMMA satinato UGR<22 + Spot 10°/40°.
Emissione indiretta con diffusore in PMMA satinato.

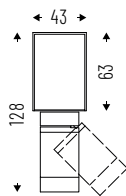

IP 40



Testate non incluse.

Cod. 4000K	Led	Im	Lmm
54DI36PGS2X3K4	24+2W +2x3W zoom	4059 +476	1241
54DI46PGS2X3K4	30+16W +2x3W zoom	5189 +476	1521

Cod. 3000K	Led	Im	Lmm
54DI36PGS2X3K3	24+12W +2x3W zoom	4225 +476	1241
54DI46PGS2X3K3	30+16W +2x3W zoom	5398 +476	1521

TWOS PG BIEMISSIONE+DOWN LIGHTS

Diffusore in PMMA satinato UGR<22 + Down lights 50°.
Emissione indiretta con diffusore in PMMA satinato.

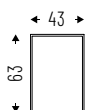

IP 40



Testate non incluse.

Cod. 4000K	Led	Im	Lmm
54DI36PGF2X6K4	24+12W +2x6W 50°	4398 +1200	1241
54DI46PGF2X6K4	30W+16W +2x6W 50°	5619 +1200	1521

Cod. 3000K	Led	Im	Lmm
54DI36PGF2X6K3	24W+12W +2x6W 50°	4225 +1136	1241
54DI46PGF2X6K3	30W+16W +2x6W 50°	5398 +1136	1521

ACCESSORI



Cavo di sospensione regolabile.
Lunghezza 1500mm/3000mm.

54AA13
54AA1330



3-5-7 rosone di alimentazione.
Lunghezza cavo 2000mm.

00AA16
00AA165P
00AA167P



Kit testate di chiusura.

54AA09



Giunto lineare.

54AA11



Giunto regolabile a due vie.

54AA05



Giunto regolabile a tre vie.

54AA06



Giunto regolabile a quattro vie.

54AA07



Modulo cieco.

54MC1000: 1000mm
54MC2000: 2000mm



Schermo CLD,
(ottica collimata UGR<16)
10m.

54CLD10000



Schermo PG, (UGR<22)
10m.

54PG10000



Kit staffe per installazione
ad incasso.

54AA17

NOTE TECNICHE

Giunto creativo è un accessorio pensato e disegnato per rendere più libero e facile il posizionamento in fila continua dei profili di TWOS per creare sorprendenti configurazioni e geometrie di luce. La versione a due vie permette una **rotazione di 180°** e la **connessione è sia elettrica che meccanica**. L'accessorio è inoltre disponibile a tre e quattro vie.

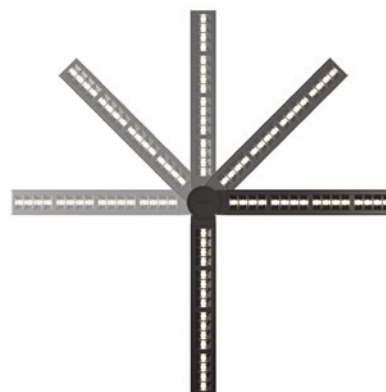

ETER è la nuova elegante sospensione compatta a tutta luce. **Un monolite che assicura un'emissione omogenea diretta** e indiretta grazie al sofisticato sistema ottico di rifrazione. Il flusso della singola sorgente luminosa viene parzializzato dal diffusore interno, assicurando performance eccezionali, grande competitività e una particolare attenzione al risparmio energetico. **Disponibile con ottica PG**, perfetta per le zone comuni e di passaggio grazie alla luce diffusa e al suo design raffinato, e **nell'innovativa versione con ottica CPL, che presenta UGR<16**, per soddisfare le necessità di elevato comfort visivo richieste in ambiente ufficio. ETER sintetizza in un corpo etereo dal profilo estremamente sottile prestazioni di massimo livello.

☑ **Caratteristiche**

- Emissione diretta/indiretta
- UGR<16; <22
- IP 40

💡 **Led**

- 3000K/4000K
- >140 lm/W
- CRI>90
- Sicurezza occhi: RGO/RGI
- Mac Adams 3
- L80/B10 >70.000h

🕒 **Specifiche**

- Driver integrato
- Tecnologia CPL per UGR<16
- Diffusore PG per emissione omogenea con UGR<22

📦 **Corpo**

- Alluminio verniciato a polveri epossidiche
- Ottica in metacrilato antistatico

🎨 **Cromie**

- Bianco opaco RAL 9003 - codice B

★ **Certificazioni**

- Conformità CE
- Conformità RETILAP
- Classe energetica D
- 5 anni di garanzia

📦 **A richiesta**

- DALI - codice D
- Bluetooth - codice BT*
- Emergenza 1 h - cod. EM
- Emergenza 3 h - cod. EM3H*

* Verificare disponibilità



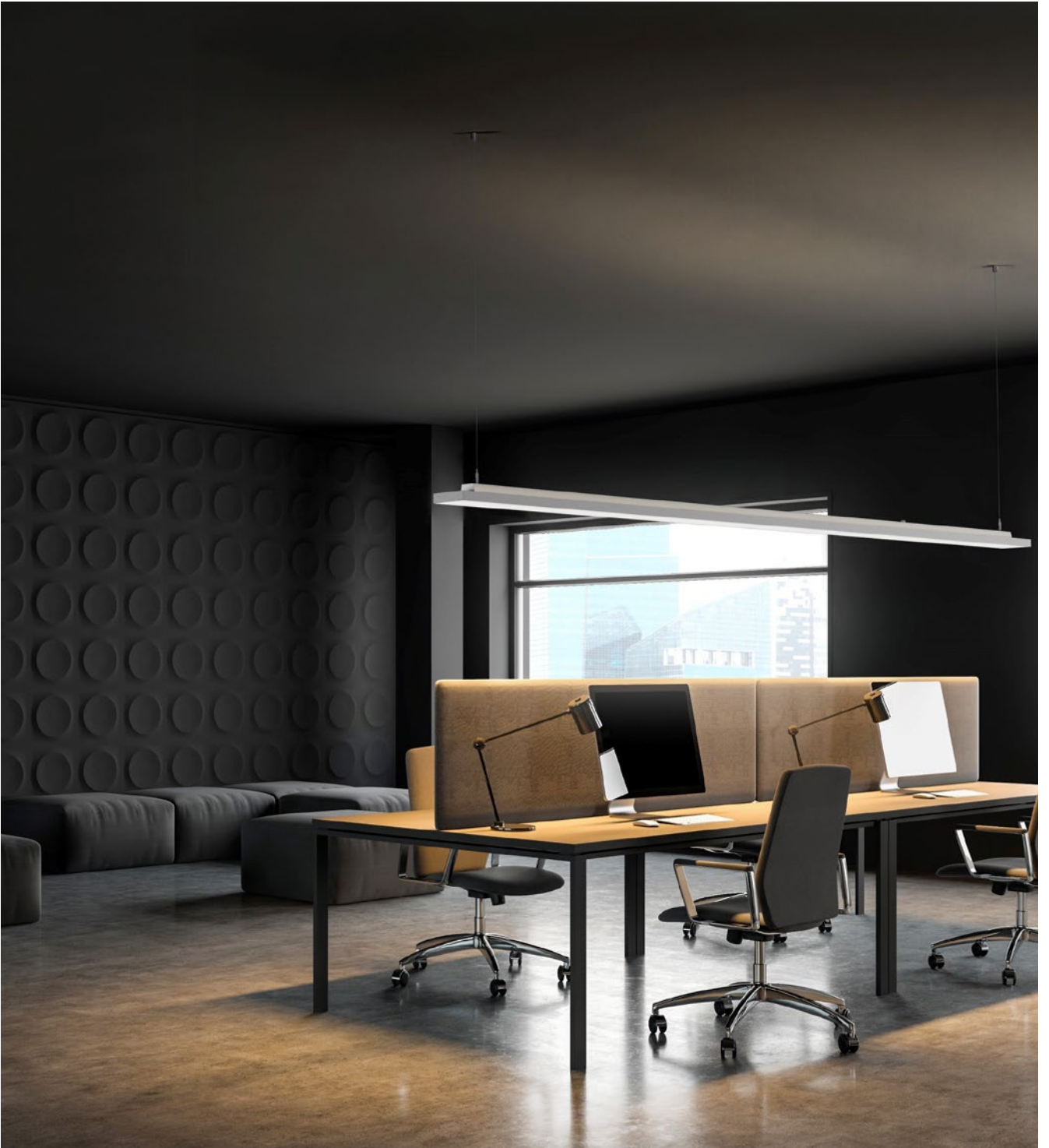

ETER_CPL

Ottica CPL innovativa UGR<16. Apparecchio a doppia emissione diretta/indiretta.

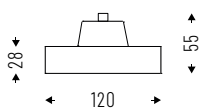

UGR<16

IP 40

Cod. 4000K	Led	lm	Lmm
62CPL31K4	31W	3324	1419
62CPL62K4	62W	6283	1419
62CPL43K4	43W	4655	1979
62CPL86K4	86W	8796	1979
62CPL54K4	54W	5985	2539
62CPL110K4	110W	11310	2539
62CPL66K4	66W	7313	3099
62CPL135K4	135W	13823	3099

Cod. 3000K	Led	lm	Lmm
62CPL31K3	31W	3192	1419
62CPL62K3	62W	6032	1419
62CPL43K3	43W	4468	1979
62CPL86K3	86W	8444	1979
62CPL54K3	54W	5745	2539
62CPL110K3	110W	10857	2539
62CPL66K3	66W	7021	3099
62CPL135K3	135W	13270	3099

ETER_PG

Diffusore in metacrilato antistatico UGR<22. Apparecchio a doppia emissione diretta/indiretta.

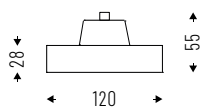

UGR<22

IP 40

Cod. 4000K	Led	lm	Lmm
62PG31K4	31W	4936	1419
62PG62K4	62W	9329	1419
62PG43K4	43W	6910	1979
62PG86K4	86W	13061	1979
62PG54K4	54W	8885	2539
62PG110K4	110W	16792	2539
62PG66K4	66W	10859	3099
62PG135K4	135W	20524	3099

Cod. 3000K	Led	lm	Lmm
62PG31K3	31W	4739	1419
62PG62K3	62W	8956	1419
62PG43K3	43W	6634	1979
62PG86K3	86W	12538	1979
62PG54K3	54W	8529	2539
62PG110K3	110W	16121	2539
62PG66K3	66W	10425	3099
62PG135K3	135W	19703	3099

ACCESSORI



Rosone alimentato a 3 poli
lunghezza cavo 2000mm.

00AA16



Rosone di alimentazione a 5 poli
lunghezza cavo 2000mm.

00AA165P



Kit distanziali per attacco
a plafone (2 pezzi).

62AA14



Giunto lineare.

62AA11



Sospensione singola con
regolazione micrometrica
1500mm/3000mm.

62AA13

62AA1330

NOTE TECNICHE

La doppia emissione di **ETER** è realizzata tramite **una sola sorgente**: questo design permette di contenere i consumi e mantenere la continuità luminosa. Nella versione **PG** i riflettori laterali emettono luce **diffusa**, in grado di illuminare gli ambienti in modo

omogeneo. Nella versione CPL l'ottica innovativa e i fianchi oscurati **concentrano l'emissione diretta rendendola adatta all'uso con i videoterminali**, pur mantenendo la componente indiretta per l'illuminazione dell'ambiente.

ETER PG

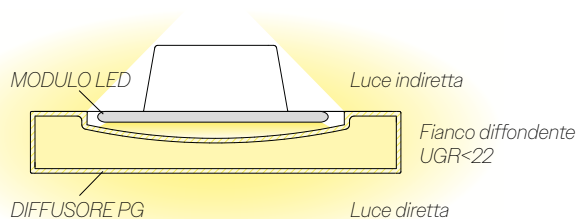

ETER CPL

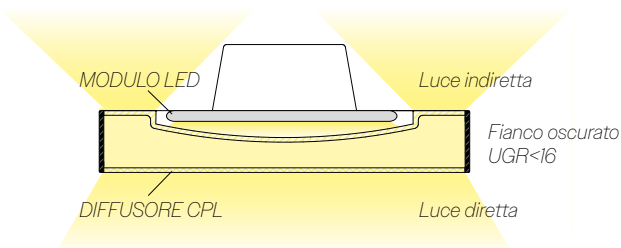

ARKEON 2.0 è il nuovo profilo sviluppato da Esse-ci per essere estremamente flessibile e performante. **Un design lineare che si integra perfettamente in qualsiasi contesto** come l'ufficio, lo showroom, il retail o l'hospitality. Disponibile sia con **emissione diretta che diretta/indiretta**, garantisce un'illuminazione senza soluzione di continuità, anche per la parte indiretta. Diverse le ottiche disponibili, come la **nuova ottica collimata CLD e l'ottica High Contrast** oltre alla possibilità di inserire **moduli Spot** per luce d'accento.

☑ **Caratteristiche**

- Emissione diretta
- Emissione diretta/indiretta
- UGR<16; <19; <22
- IP 40

💡 **Led**

- 3000K/4000K
- >125 lm/W
- CRI>90
- Sicurezza occhi: RGO/RGI
- Mac Adams 3
- L80/B20 >80.000h

🕒 **Specifiche**

- Driver integrato
- Doppia emissione diretta e indiretta
- Tecnologia CLD (UGR<16) per ambienti con video terminale
- Diffusore satinato UGR<22
- Lente asimmetrica in policarbonato
- Ottica High Contrast
- Emissione indiretta continua
- Modulo SPOT con lente a fascio regolabile da 10° a 40°

☐ **Corpo**

- Alluminio verniciato a polveri epossidiche

🌀 **Cromie**

- Bianco RAL 9003 - codice B
- Nero RAL 9005 - codice C8

☆ **Certificazioni**

- Conformità CE
- Classe energetica: C
- 5 anni di garanzia

⇄ **Prodotti correlati**

- Arkeon Wall (p. 282)
- Arkeon Med (p. 314)

📦 **A richiesta**

- DALI - codice D*
- Bluetooth - codice BT*
- Emergenza 1 h - cod. EM*
- Emergenza 3 h - cod. EM3H*
- 2700K - codice K27*
- 6500K - codice K65*
- Human Centric Lighting*

* Verificare disponibilità





ARKEON 2.0 CLD

Emissione diretta con diffusore con tecnologia CLD
(ottica collimata UGR<16).

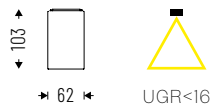
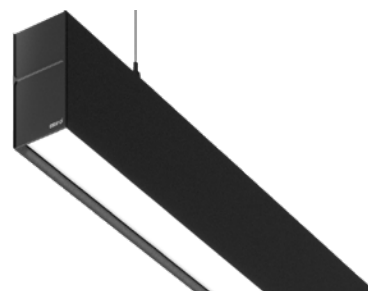

IP 40

Testate non incluse.

VERSIONE LOW POWER (20 W/m)

Cod. 4000K	Led	lm	Lmm
46DR23CLDK4	23W	2376	1128
46DR30CLDK4	30W	2970	1408
46DR36CLDK4	36W	3564	1688
46DR42CLDK4	42W	4158	1968
46DR47CLDK4	47W	4752	2248
46DR60CLDK4	60W	5940	2808
46DR66CLDK4	66W	6534	3088

VERSIONE LOW POWER (20 W/m)

Cod. 3000K	Led	lm	Lmm
46DR23CLDK3	23W	2280	1128
46DR30CLDK3	30W	2850	1408
46DR36CLDK3	36W	3420	1688
46DR42CLDK3	42W	3990	1968
46DR47CLDK3	47W	4560	2248
46DR60CLDK3	60W	5700	2808
46DR66CLDK3	66W	6270	3088

VERSIONE HIGH POWER (40 W/m)

Cod. 4000K	Led	lm	Lmm
46DR48CLDK4HP	48W	4752	1128
46DR60CLDK4HP	60W	5940	1408
46DR72CLDK4HP	72W	7128	1688
46DR84CLDK4HP	84W	8316	1968
46DR96CLDK4HP	96W	9504	2248
46DR120CLDK4HP	120W	11880	2808
46DR132CLDK4HP	132W	13068	3088

VERSIONE HIGH POWER (40 W/m)

Cod. 3000K	Led	lm	Lmm
46DR48CLDK3HP	48W	4560	1128
46DR60CLDK3HP	60W	5700	1408
46DR72CLDK3HP	72W	6840	1688
46DR84CLDK3HP	84W	7980	1968
46DR96CLDK3HP	96W	9120	2248
46DR120CLDK3HP	120W	11400	2808
46DR132CLDK3HP	132W	12540	3088

ARKEON 2.0 CLD BIEMISSIONE

Emissione diretta/indiretta con diffusore con tecnologia CLD
(ottica collimata UGR<16).

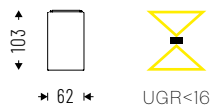

IP 40

Testate non incluse.

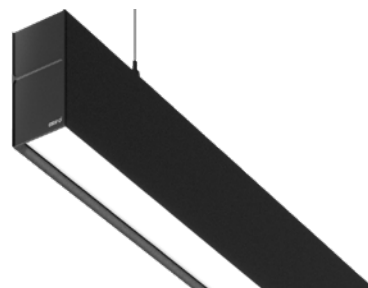

VERSIONE LOW POWER (20 W/m)

Cod. 4000K	Led	Im	Lmm
46DI42CLDK4	42W: 24W+18W	4704	1128
46DI54CLDK4	54W: 30W+24W	6048	1408
46DI66CLDK4	66W: 36W+30W	7392	1688
46DI90CLDK4	90W: 48W+42W	10080	2248
46DI114CLDK4	114W: 60W+54W	12768	2808

VERSIONE LOW POWER (20 W/m)

Cod. 3000K	Led	Im	Lmm
46DI42CLDK3	42W: 24W+18W	4494	1128
46DI54CLDK3	54W: 30W+24W	5778	1408
46DI66CLDK3	66W: 36W+30W	7062	1688
46DI90CLDK3	90W: 48W+42W	9630	2248
46DI114CLDK3	114W: 60W+54W	12198	2808

VERSIONE HIGH POWER (40 W/m)

Cod. 4000K	Led	Im	Lmm
46DI66CLDK4HP	66W: 48W+18W	7392	1128
46DI84CLDK4HP	84W: 60W+24W	9408	1408
46DI102CLDK4HP	102W: 72W+30W	11424	1688
46DI138CLDK4HP	138W: 96W+42W	15456	2248
46DI174CLDK4HP	174W: 120W+54W	19488	2808

VERSIONE HIGH POWER (40 W/m)

Cod. 3000K	Led	Im	Lmm
46DI66CLDK3HP	66W: 48W+18W	7062	1128
46DI84CLDK3HP	84W: 60W+24W	8988	1408
46DI102CLDK3HP	102W: 72W+30W	10914	1688
46DI138CLDK3HP	138W: 96W+42W	14766	2248
46DI174CLDK3HP	174W: 120W+54W	18618	2808

ARKEON 2.0 PG

Emissione diretta diffusore in metacrilato satinato antistatico, UGR<22.

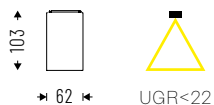

IP 40

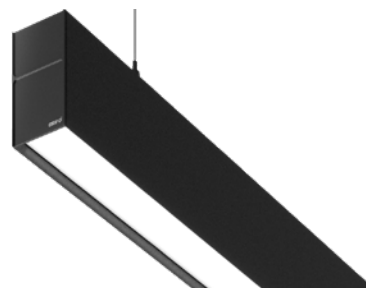

Testate non incluse.

VERSIONE LOW POWER (20 W/m)

Cod. 4000K	Led	lm	Lmm
46DR23PGK4	23W	3016	1128
46DR30PGK4	30W	3480	1408
46DR36PGK4	36W	4176	1688
46DR42PGK4	42W	4872	1968
46DR47PGK4	47W	5568	2248
46DR60PGK4	60W	6960	2808
46DR66PGK4	66W	7656	3088

VERSIONE LOW POWER (20 W/m)

Cod. 3000K	Led	lm	Lmm
46DR23PGK3	23W	2664	1128
46DR30PGK3	30W	3330	1408
46DR36PGK3	36W	3996	1688
46DR42PGK3	42W	4662	1968
46DR47PGK3	47W	5328	2248
46DR60PGK3	60W	6660	2808
46DR66PGK3	66W	7326	3088

VERSIONE HIGH POWER (40 W/m)

Cod. 4000K	Led	lm	Lmm
46DR48PGK4HP	48W	5568	1128
46DR60PGK4HP	60W	6960	1408
46DR72PGK4HP	72W	8352	1688
46DR84PGK4HP	84W	9744	1968
46DR96PGK4HP	96W	11136	2248
46DR120PGK4HP	120W	13920	2808
46DR132PGK4HP	132W	15312	3088

VERSIONE HIGH POWER (40 W/m)

Cod. 3000K	Led	lm	Lmm
46DR48PGK3HP	48W	5328	1128
46DR60PGK3HP	60W	6660	1408
46DR72PGK3HP	72W	7992	1688
46DR84PGK3HP	84W	9324	1968
46DR96PGK3HP	96W	10656	2248
46DR120PGK3HP	120W	13320	2808
46DR132PGK3HP	132W	14652	3088

ARKEON 2.0 PG BIEMISSIONE

Emissione diretta/indiretta diffusore in metacrilato satinato antistatico, UGR<22.

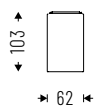

UGR<22

IP 40

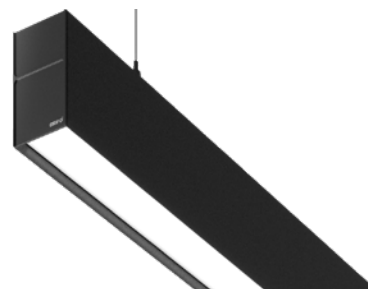

Testate non incluse.

VERSIONE LOW POWER (20 W/m)

Cod. 4000K	Led	Im	Lmm
46DI42PGK4	42W: 24W+18W	5292	1128
46DI54PGK4	54W: 30W+24W	6804	1408
46DI66PGK4	66W: 36W+30W	8316	1688
46DI90PGK4	90W: 48W+42W	11340	2248
46DI114PGK4	114W: 60W+54W	14364	2808

VERSIONE LOW POWER (20 W/m)

Cod. 3000K	Led	Im	Lmm
46DI42PGK3	42W: 24W+18W	5082	1128
46DI54PGK3	54W: 30W+24W	6534	1408
46DI66PGK3	66W: 36W+30W	7986	1688
46DI90PGK3	90W: 48W+42W	10890	2248
46DI114PGK3	114W: 60W+54W	13794	2808

VERSIONE HIGH POWER (40 W/m)

Cod. 4000K	Led	Im	Lmm
46DI66PGK4HP	66W: 48W+18W	8316	1128
46DI84PGK4HP	84W: 60W+24W	10584	1408
46DI102PGK4HP	102W: 72W+30W	12852	1688
46DI138PGK4HP	138W: 96W+42W	17388	2248
46DI174PGK4HP	174W: 120W+54W	21924	2808

VERSIONE HIGH POWER (40 W/m)

Cod. 3000K	Led	Im	Lmm
46DI66PGK3HP	66W: 48W+18W	7986	1128
46DI84PGK3HP	84W: 60W+24W	10164	1408
46DI102PGK3HP	102W: 72W+30W	12342	1688
46DI138PGK3HP	138W: 96W+42W	16698	2248
46DI174PGK3HP	174W: 120W+54W	21054	2808

ARKEON 2.0 AS

Lente in PMMA per fascio asimmetrico.

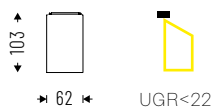

IP 40

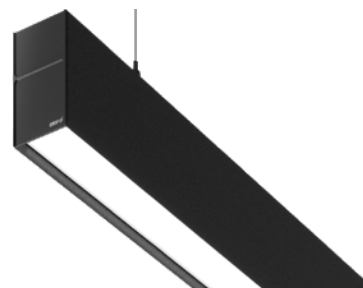

Testate non incluse.

VERSIONE LOW POWER (20 W/m)

Cod. 4000K	Led	lm	Lmm
46DR23ASK4	23W	3168	1128
46DR30ASK4	30W	3960	1408
46DR36ASK4	36W	4752	1688
46DR42ASK4	42W	5544	1968
46DR47ASK4	47W	6336	2248
46DR60ASK4	60W	7920	2808
46DR66ASK4	66W	8712	3088

VERSIONE LOW POWER (20 W/m)

Cod. 3000K	Led	lm	Lmm
46DR23ASK3	23W	3024	1128
46DR30ASK3	30W	3780	1408
46DR36ASK3	36W	4536	1688
46DR42ASK3	42W	5292	1968
46DR47ASK3	47W	6048	2248
46DR60ASK3	60W	7560	2808
46DR66ASK3	66W	8316	3088

VERSIONE HIGH POWER (40 W/m)

Cod. 4000K	Led	lm	Lmm
46DR48ASK4HP	48W	6336	1128
46DR60ASK4HP	60W	7920	1408
46DR72ASK4HP	72W	9504	1688
46DR84ASK4HP	84W	11088	1968
46DR96ASK4HP	96W	12672	2248
46DR120ASK4HP	120W	15840	2808
46DR132ASK4HP	132W	17424	3088

VERSIONE HIGH POWER (40 W/m)

Cod. 3000K	Led	lm	Lmm
46DR48ASK3HP	48W	6048	1128
46DR60ASK3HP	60W	7560	1408
46DR72ASK3HP	72W	9072	1688
46DR84ASK3HP	84W	10584	1968
46DR96ASK3HP	96W	12096	2248
46DR120ASK3HP	120W	15120	2808
46DR132ASK3HP	132W	16632	3088

ARKEON 2.0 SPOT

Lente PC 15°-24°-36°-50°.

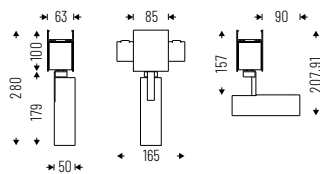

UGR<19

IP 40



Testate non incluse.

Cod. 4000K	Led	Im	Lmm
46PC15K415	15W 15°	1635	50
46PC15K424	15W 24°	1635	50
46PC15K436	15W 36°	1635	50
46PC15K450	15W 50°	1635	50
46PC20K415	20W 15°	2188	50
46PC20K424	20W 24°	2188	50
46PC20K436	20W 36°	2188	50
46PC20K450	20W 50°	2188	50

Cod. 3000K	Led	Im	Lmm
46PC15K315	15W 15°	1530	50
46PC15K324	15W 24°	1530	50
46PC15K336	15W 36°	1530	50
46PC15K350	15W 50°	1530	50
46PC20K315	20W 15°	2040	50
46PC20K324	20W 24°	2040	50
46PC20K336	20W 36°	2040	50
46PC20K350	20W 50°	2040	50

ACCESSORI



Kit sospensione regolabile a filo singolo con lunghezza 1500mm/3000mm.

46AA13
46AA1330



Kit per montaggio a soffitto.

46AA14



3-5-7-10 rosone di alimentazione. Lunghezza cavo 2000mm.

00AA16
00AA165P
00AA167P
00AA1610P



Kit testate di chiusura (lunghezza: 7mm - già inclusa nella lunghezza totale del prodotto).

46AA09
46AA09AS - asymmetric

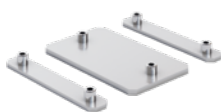

Giunto lineare elettrificato.

46AA11



Giunto a due vie (dim: 316x316mm).

46AA05



Giunto a tre vie (dim: 316x570mm).

46AA06



Giunto a quattro vie (dim: 570x570mm).

46AA07

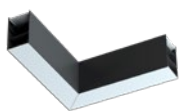

Giunto luminoso a due vie 90° (dim: 316x316mm).

46DR12K4A90:

12W 4000K

46DR12K3A90:

12W 3000K

46DR24K4A90HP:

24W 4000K high power

46DR24K3A90HP:

24W 3000K high power



Diffusore CLD (ottica collimata, UGR<16) in rotolo da 5 o 10m per taglio a misura su file continue senza interruzioni.

46CLD5000

46CLD10000



Schermo in metacrilato satinato (UGR<22) in rotolo da 5 o 10m per taglio a misura su file continue senza interruzioni.

46PG5000

46PG10000



Diffusore trasparente opzionale per emissione indiretta in rotolo da 5 o 10m per taglio a misura su file continue senza interruzioni.

46TR5000

46TR10000



Modulo cieco.

46MC1M: 1000mm

46MC2M: 2000mm

Il corpo di **BRIGHT** è costituito da una reglette porta cablaggio e da un modulo luminoso che integra LED e diffusore. La reglette permette il **fissaggio degli accessori senza vincolo di posizione** mentre l'integrazione tra LED e diffusore garantisce l'inaccessibilità al vano ottico. Il **collegamento elettrico** tra modulo luminoso e reglette è **garantito da connettori rapidi** che impediscono inversioni di polarità e falsi contatti, preservando la tecnologia LED. I connettori vanno a contatto quando si accoppiano i due elementi.

☑ Caratteristiche

- Emissione diretta
- Emissione diretta/indiretta
- UGR<19; <22
- IP 40

📺 Led

- 3000K/4000K
- >107 lm/W
- CRI>90
- Sicurezza occhi: RGO/RGI
- Mac Adams 3
- L80/B20 >80.000h

🕒 Specifiche

- Driver integrato
- Tecnologia DPL per emissione controllata UGR<19
- Diffusore PG per emissione omogenea UGR<22
- Diffusore con tecnologia ILC (Indirect Light Control) per emissione parzialmente indiretta

☐ Corpo

- Alluminio verniciato a polveri epossidiche

🔄 Cromie

- Bianco RAL 9003 - codice B
- Nero RAL 9005 - codice C8

☆ Certificazioni

- Conformità CE
- Conformità RETILAP
- Conformità ETL
- Classe energetica C
- 5 anni di garanzia

📦 A richiesta

- DALI - codice D
- Bluetooth - codice BT*
- Emergenza 1 h - cod. EM*
- Emergenza 3 h - cod. EM3H*
- 2700K - codice K27*
- 6500K - codice K65*
- Human Centric Lighting*

* Verificare disponibilità



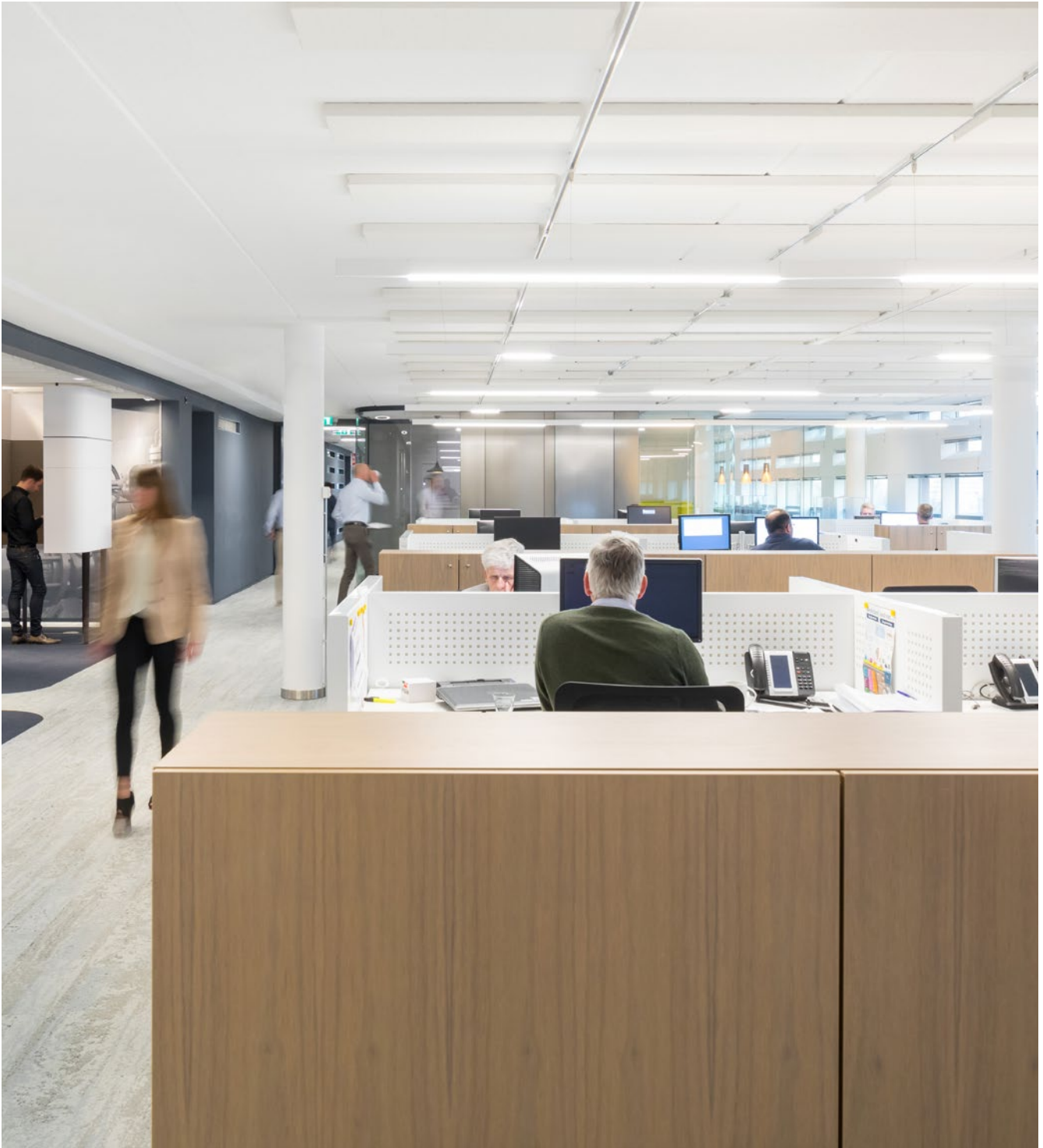

BRIGHT DPL LOW POWER

Schermo diffusore con tecnologia DPL (Diamond Prism LED)
UGR<19. Diffusore con tecnologia ILC (Indirect Light Control) per
emissione parzialmente indiretta.



IP 40

Cod. 4000K	Led	lm	Lmm
80DPL12K4	12W	1310	568
80DPL18K4	18W	1966	848
80DPL24K4	24W	2621	1128
80DPL30K4	30W	3276	1408
80DPL36K4	36W	3931	1688
80DPL42K4	42W	4586	1968
80DPL48K4	48W	5242	2248
80DPL54K4	54W	5897	2528
80DPL60K4	60W	6552	2808
80DPL66K4	66W	7207	3088

Cod. 3000K	Led	lm	Lmm
80DPL12K3	12W	1219	568
80DPL18K3	18W	1828	848
80DPL24K3	24W	2437	1128
80DPL30K3	30W	3047	1408
80DPL36K3	36W	3656	1688
80DPL42K3	42W	4265	1968
80DPL48K3	48W	4875	2248
80DPL54K3	54W	5484	2528
80DPL60K3	60W	6093	2808
80DPL66K3	66W	6703	3088

BRIGHT DPL LOW POWER BIEMISSIONE

Schermo diffusore inferiore con tecnologia DPL (Diamond Prism LED)
UGR<19. Diffusore con tecnologia ILC (Indirect Light Control) e
schermo superiore protettivo PG per la doppia emissione: diretta/
indiretta.

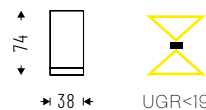

IP 40

Cod. 4000K	Led	lm	Lmm
80DI30DPLK4	30W: 24W+6W	3221	1128
80DI36DPLK4	36W: 30W+6W	3877	1408
80DI48DPLK4	48W: 36W+12W	5119	1688
80DI54DPLK4	54W: 42W+12W	5774	1968
80DI72DPLK4	72W: 48W+24W	7617	2248
80DI78DPLK4	78W: 54W+24W	8272	2528
80DI84DPLK4	84W: 60W+24W	8927	2808
80DI90DPLK4	90W: 66W+24W	9582	3088

Cod. 3000K	Led	lm	Lmm
80DI30DPLK3	30W: 24W+6W	2996	1128
80DI36DPLK3	36W: 30W+6W	3606	1408
80DI48DPLK3	48W: 36W+12W	4761	1688
80DI54DPLK3	54W: 42W+12W	5370	1968
80DI72DPLK3	72W: 48W+24W	7084	2248
80DI78DPLK3	78W: 54W+24W	7693	2528
80DI84DPLK3	84W: 60W+24W	8302	2808
80DI90DPLK3	90W: 66W+24W	8912	3088

BRIGHT PG

Schermo diffusore in metacrilato satinato antistatico, UGR<22.

Diffusore con tecnologia ILC (Indirect Light Control) per emissione parzialmente indiretta.

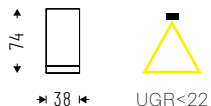
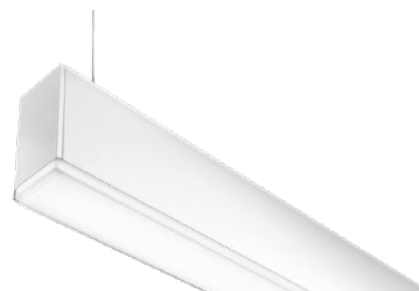

IP 40

VERSIONE LOW POWER (20 W/m)

Cod. 4000K	Led	lm	Lmm
80PG6K4	6W	674	288
80PG12K4	12W	1348	568
80PG18K4	18W	2022	848
80PG24K4	24W	2696	1128
80PG30K4	30W	3371	1408
80PG36K4	36W	4045	1688
80PG42K4	42W	4719	1968
80PG48K4	48W	5393	2248
80PG54K4	54W	6067	2528
80PG60K4	60W	6741	2808
80PG66K4	66W	7415	3088

VERSIONE LOW POWER (20 W/m)

Cod. 3000K	Led	lm	Lmm
80PG6K3	6W	627	288
80PG12K3	12W	1254	568
80PG18K3	18W	1881	848
80PG24K3	24W	2507	1128
80PG30K3	30W	3134	1408
80PG36K3	36W	3761	1688
80PG42K3	42W	4388	1968
80PG48K3	48W	5015	2248
80PG54K3	54W	5643	2528
80PG60K3	60W	6270	2808
80PG66K3	66W	6896	3088

VERSIONE HIGH POWER (40 W/m)

Cod. 4000K	Led	lm	Lmm
80PG48K4HP	48W	5393	1128
80PG60K4HP	60W	6741	1408
80PG72K4HP	72W	8089	1688

VERSIONE HIGH POWER (40 W/m)

Cod. 3000K	Led	lm	Lmm
80PG48K3HP	48W	5015	1128
80PG60K3HP	60W	6270	1408
80PG72K3HP	72W	7523	1688

BRIGHT _DI PG LOW POWER BIEMISSIONE

Schermo diffusore inferiore in metacrilato satinato antistatico, UGR<22. Diffusore con tecnologia ILC (Indirect Light Control) e schermo superiore protettivo PG per la doppia emissione: diretta/indiretta.

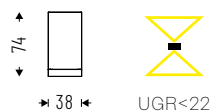

IP 40

Cod. 4000K	Led	Im	Lmm
80DI30PGK4	30W: 24W+6W	3297	1128
80DI36PGK4	36W: 30W+6W	3971	1408
80DI48PGK4	48W: 36W+12W	5232	1688
80DI54PGK4	54W: 42W+12W	5906	1968
80DI72PGK4	72W: 48W+24W	7768	2248
80DI78PGK4	78W: 54W+24W	8442	2528
80DI84PGK4	84W: 60W+24W	9116	2808
80DI90PGK4	90W: 66W+24W	9790	3088

Cod. 3000K	Led	Im	Lmm
80DI30PGK3	30W: 24W+6W	3066	1128
80DI36PGK3	36W: 30W+6W	3693	1408
80DI48PGK3	48W: 36W+12W	4866	1688
80DI54PGK3	54W: 42W+12W	5493	1968
80DI72PGK3	72W: 48W+24W	7224	2248
80DI78PGK3	78W: 54W+24W	7852	2528
80DI84PGK3	84W: 60W+24W	8479	2808
80DI90PGK3	90W: 66W+24W	9106	3088

ACCESSORI



Sospensione singola con regolazione micrometrica 1500/3000mm.

80AA13
80AA1330



Rosone di alimentazione a 3-5 poli lunghezza cavo 2000mm.

00AA16
00AA165P



Giunto lineare elettrificato.

80AA11



Giunto elettrificato a due vie 90° (dim: 60x60mm).

80AA05



Giunto elettrificato a tre vie (dim: 60x81,6mm).

80AA06



Giunto elettrificato a quattro vie (dim: 81, 6x81,6mm).

80AA07



Kit per installazione a parete.

80AA15



Kit per installazione a parete. Bright 6W/12W.

80AA151M

GROOVE é un profilo **competitivo e versatile** sia nell'applicazione ad **incasso** che in quella **sospesa** o a **plafone**. Offre due possibilità: illuminazione generale o luce d'accento grazie ai moduli spot estraibili ed orientabili. Il tutto arricchito da una vasta gamma di accessori che lo rendono **estremamente flessibile**, così da assecondare le esigenze progettuali e cantieristiche. Pensato sia per il retail che per ambienti hospitality come scuole, uffici o showroom. **GROOVE** si connota per la sua **facilità di utilizzo e flessibilità progettuale**.

☑ **Caratteristiche**

- Emissione diretta
- Emissione diretta/indiretta
- UGR<19
- IP 40

💡 **Led**

- 3000K/4000K
- >105 lm/W
- CRI>90
- Sicurezza occhi: RGO/RGI
- Mac Adams 3
- L80/B20 >80.000h

🕒 **Specifiche**

- Driver integrato
- Diffusore con tecnologia DPL (UGR<19) per ambienti con video terminale
- Versione a sospensione con doppia emissione: diretta/indiretta
- Moduli SPOT con riflettore interno in alluminio emissione 50°

☐ **Corpo**

- Alluminio verniciato a polveri epossidiche

🌀 **Cromie**

- Bianco RAL 9003 - codice B
- Nero RAL 9005 - codice C8

☆ **Certificazioni**

- Conformità CE
- Conformità BIS
- Conformità RETILAP
- Classe energetica C
- 5 anni di garanzia
- Conformità ETL

⇄ **Prodotti correlati**

- Groove Display (p. 104)
- Groove IP54 (p. 301)
- Groove Display IP54 (p. 304)

📦 **A richiesta**

- DALI - codice D
- Bluetooth - codice BT*
- Emergenza 1 h - cod. EM*
- Emergenza 3 h - cod. EM3H*
- 2700K - codice K27*
- 6500K - codice K65*
- Human Centric Lighting*

* Verificare disponibilità



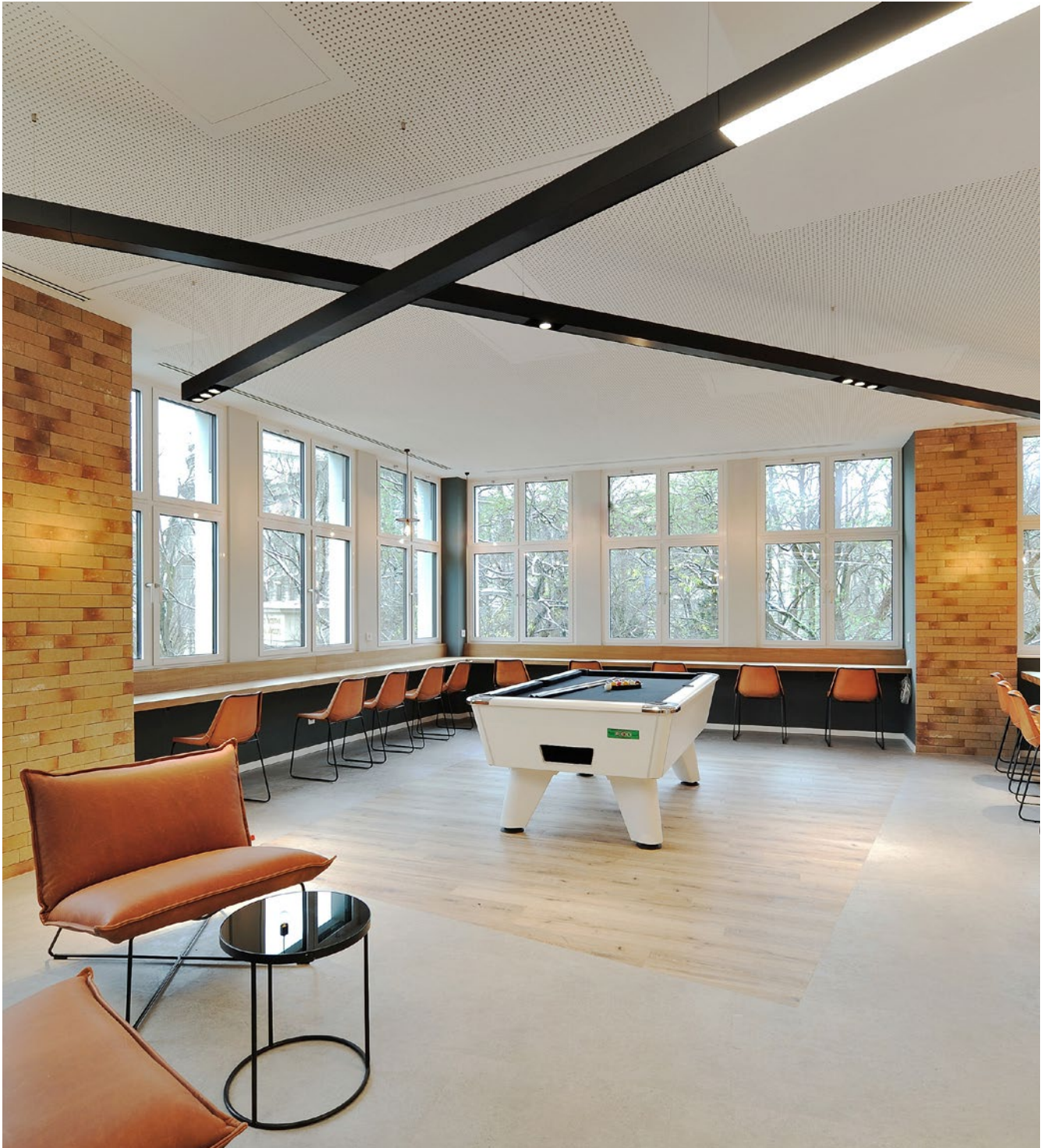

GROOVE

Emissione diretta con diffusore con tecnologia DPL UGR<19.

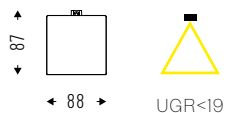

IP 40

Testate non incluse.

VERSIONE LOW POWER (20 W/m)

Cod. 4000K	Led	lm	Lmm
43DR24DPLK4	24W	2646	1130
43DR30DPLK4	30W	3308	1410
43DR36DPLK4	36W	3969	1690
43DR42DPLK4	42W	4631	1970
43DR48DPLK4	48W	5292	2250
43DR54DPLK4	54W	5954	2533
43DR60DPLK4	60W	6615	2810
43DR66DPLK4	66W	7277	3080

VERSIONE LOW POWER (20 W/m)

Cod. 3000K	Led	lm	Lmm
43DR24DPLK3	24W	2460	1130
43DR30DPLK3	30W	3077	1410
43DR36DPLK3	36W	3691	1690
43DR42DPLK3	42W	4306	1970
43DR48DPLK3	48W	4921	2250
43DR54DPLK3	54W	5537	2533
43DR60DPLK3	60W	6152	2810
43DR66DPLK3	66W	6767	3080

VERSIONE HIGH POWER (40 W/m)

Cod. 4000K	Led	lm	Lmm
43DR45DPLK4HP	45W	4961	1130
43DR57DPLK4HP	57W	6284	1410
43DR68DPLK4HP	68W	7497	1690

VERSIONE HIGH POWER (40 W/m)

Cod. 3000K	Led	lm	Lmm
43DR45DPLK3HP	45W	4614	1130
43DR57DPLK3HP	57W	5844	1410
43DR68DPLK3HP	68W	6972	1690

GROOVE BIEMISSIONE

Emissione diretta/indiretta con diffusore con tecnologia DPL UGR<19

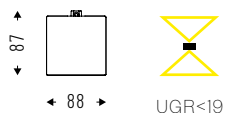

IP 40



Testate non incluse.

VERSIONE LOW POWER (20 W/m)

Cod. 4000K	Led	Im	Lmm
43DI30DPLK4	30W: 24W+6W	3329	1130
43DI36DPLK4	36W: 30W+6W	3990	1410
43DI48DPLK4	48W: 36W+12W	5334	1690
43DI54DPLK4	54W: 42W+12W	5996	1970
43DI72DPLK4	72W: 48W+24W	8022	2250
43DI78DPLK4	78W: 54W+24W	8684	2533
43DI84DPLK4	84W: 60W+24W	9345	2810
43DI90DPLK4	90W: 66W+24W	10007	3080

VERSIONE LOW POWER (20 W/m)

Cod. 3000K	Led	Im	Lmm
43DI30DPLK3	30W: 24W+6W	3095	1130
43DI36DPLK3	36W: 30W+6W	3711	1410
43DI48DPLK3	48W: 36W+12W	4960	1690
43DI54DPLK3	54W: 42W+12W	5576	1970
43DI72DPLK3	72W: 48W+24W	7460	2250
43DI78DPLK3	78W: 54W+24W	8076	2533
43DI84DPLK3	84W: 60W+24W	8691	2810
43DI90DPLK3	90W: 66W+24W	9306	3080

VERSIONE HIGH POWER (40 W/m)

Cod. 4000K	Led	Im	Lmm
43DI51DPLK4HP	51W: 45W+6W	5644	1130
43DI63DPLK4HP	63W: 57W+6W	6967	1410
43DI80DPLK4HP	80W: 68W+12W	10227	1690

VERSIONE HIGH POWER (40 W/m)

Cod. 3000K	Led	Im	Lmm
43DI51DPLK3HP	51W: 45W+6W	5248	1130
43DI63DPLK3HP	63W: 57W+6W	6480	1410
43DI80DPLK3HP	80W: 68W+12W	9511	1690

GROOVE PG

Diffusore in metacrilato satinato antistatico, per emissione omogenea UGR<22.

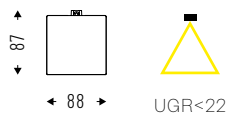

IP 40



Testate non incluse.

VERSIONE LOW POWER (20 W/m)

Cod. 4000K	Led	lm	Lmm
43DR24PGK4	24W	2436	1130
43DR30PGK4	30W	3045	1410
43DR36PGK4	36W	3654	1690
43DR54PGK4	54W	5481	2533
43DR66PGK4	66W	6699	3080

VERSIONE LOW POWER (20 W/m)

Cod. 3000K	Led	lm	Lmm
43DR24PGK3	24W	2268	1130
43DR30PGK3	30W	2835	1410
43DR36PGK3	36W	3402	1690
43DR54PGK3	54W	5103	2533
43DR66PGK3	66W	6237	3080

VERSIONE HIGH POWER (40 W/m)

Cod. 4000K	Led	lm	Lmm
43DR45PGK4HP	45W	4482	1130
43DR57PGK4HP	57W	5677	1410
43DR68PGK4HP	68W	6773	1690

VERSIONE HIGH POWER (40 W/m)

Cod. 3000K	Led	lm	Lmm
43DR45PGK3HP	45W	4172	1130
43DR57PGK3HP	57W	5284	1410
43DR68PGK3HP	68W	6304	1690

GROOVE PG BIEMISSIONE

Emissione diretta/indiretta con diffusore in metacrilato satinato antistatico, per emissione omogenea UGR<22.

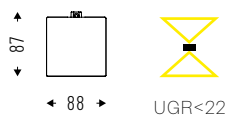

IP 40

Testate non incluse.

VERSIONE LOW POWER (20 W/m)

Cod. 4000K	Led	Im	Lmm
43DI30PGK4	30W: 24W+6W	3119	1130
43DI36PGK4	36W: 30W+6W	3728	1410
43DI48PGK4	48W: 36W+12W	5019	1690
43DI78PGK4	78W: 54W+24W	8211	2533
43DI90PGK4	90W: 66W+24W	9429	3080

VERSIONE LOW POWER (20 W/m)

Cod. 3000K	Led	Im	Lmm
43DI30PGK3	30W: 24W+6W	2903	1130
43DI36PGK3	36W: 30W+6W	3470	1410
43DI48PGK3	48W: 36W+12W	4671	1690
43DI78PGK3	78W: 54W+24W	7642	2533
43DI90PGK3	90W: 66W+24W	8776	3080

VERSIONE HIGH POWER (40 W/m)

Cod. 4000K	Led	Im	Lmm
43DI51PGK4HP	51W: 45W+6W	5165	1130
43DI63PGK4HP	63W: 57W+6W	6360	1410
43DI80PGK4HP	80W: 68W+12W	8138	1690

VERSIONE HIGH POWER (40 W/m)

Cod. 3000K	Led	Im	Lmm
43DI51PGK3HP	51W: 45W+6W	4807	1130
43DI63PGK3HP	63W: 57W+6W	5919	1410
43DI80PGK3HP	80W: 68W+12W	7573	1690

GROOVE SPOT

Riflettori in alluminio 50°.

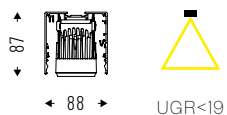

IP 40

Non per installazione singola.



Cod. 4000K	Led	Im	Lmm
43AA113K450	1x13W	1x1112	162
43AA213K450	2x13W	2x1112	262
43AA313K450	3x13W	3x1112	362

Cod. 3000K	Led	Im	Lmm
43AA113K350	1x13W	1x990	162
43AA213K350	2x13W	2x990	262
43AA313K350	3x13W	3x990	362

ACCESSORI



Sospensione singola
lunghezza cavo
1500mm/3000mm.

43AA13
43AA1330



Rosone di alimentazione a
3-5 poli lunghezza cavo
2000mm.

00AA16
00AA165P



Kit testate di chiusura
(spessore 4mm già incluso
nella lunghezza prodotto).

43AA09

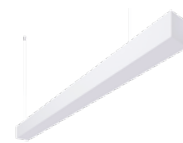

Modulo cieco in alluminio
con giunti lineari meccanici
inclusi.

43MC1000: 1000mm
43MC2000: 2000mm



Giunto lineare elettrificato.

43AA11



Giunto luminoso a due vie
90° (dim. 202x202mm)

43DR12K4A90:
12W(LP) 4000K
43DR12K3A90:
12W(LP) 3000K
43DR24K4A90:
24W(HP) 4000K
43DR24K3A90:
24W(HP) 3000K



Giunto a due vie 90°
(dim. 202x202mm).

43AA05



Giunto a tre vie
(dim. 202x316mm).

43AA06



Giunto a quattro vie
(dim. 316x316mm).

43AA07



Kit per installazione
ad incasso.

43AA17



Schermo
microprismatizzato
UGR<19.10m.

43DPL10000



Schermo in metacrilato
diffondente UGR<22.10m.

43PG10000



Modulo cieco L 200mm
con sensore di luce
costante e presenza.

43AA00DIM

PHORMA è il nuovo sistema sviluppato per realizzare **composizioni libere**. Con **PHORMA** è possibile creare facilmente perimetri che si modulano sulla geometria di un ambiente o di un arredo e che illuminano perfettamente grazie alle ottiche **PG ad emissione diffusa** o **DPL ad UGR controllato**. Disponibili sia in versione con emissione diretta che biemissione (diretta/indiretta).

☑ **Caratteristiche**

- Emissione diretta
- Emissione diretta/indiretta
- UGR<19; <22
- IP 40

💡 **Led**

- 3000K/4000K
- >107 lm/W
- CRI>90
- Sicurezza occhi: RGO/RGI
- Mac Adams 3
- L80/B20 >80.000h

🕒 **Specifiche**

- Driver integrato negli elementi lineari
- Driver incluso (ma non integrato) negli elementi curvi
- Diffusore PG in metacrilato satinato per emissione omogenea UGR<22
- Diffusore DPL con emissione omogenea e controllata UGR<19

☐ **Corpo**

- Alluminio verniciato a polveri epossidiche

🌀 **Cromie**

- Bianco RAL 9003 raggrinzante - cod. B
- Nero RAL 9005 raggrinzante - cod. C8

☆ **Certificazioni**

- Conformità CE
- Conformità RETILAP
- Classe energetica D
- 5 anni di garanzia

📦 **A richiesta**

- DALI - codice D
- Bluetooth - codice BT*
- Emergenza 1 h - cod. EM*
- Emergenza 3 h - cod. EM3H*
- 2700K - codice K27*

* Verificare disponibilità





PHORMA LINE PG

Diffusore in metacrilato satinato per emissione omogenea UGR<22.



IP 40

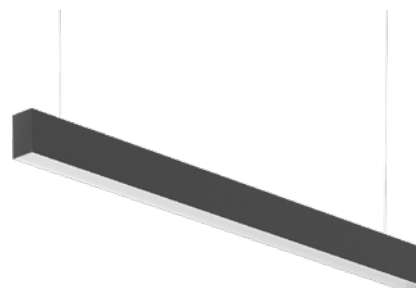

Driver integrato. Testate non incluse.

Cod. 4000K	Led	lm	Lmm
89PG12K4L	12W	1326	860
89PG16K4L	16W	1768	1145
89PG20K4L	20W	2210	1435
89PG24K4L	24W	2652	1720
89PG28K4L	28W	3090	2008
89PG32K4L	32W	3536	2295

Cod. 3000K	Led	lm	Lmm
89PG12K3L	12W	1296	860
89PG16K3L	16W	1728	1145
89PG20K3L	20W	2160	1435
89PG24K3L	24W	2592	1720
89PG28K3L	28W	3020	2008
89PG32K3L	32W	3456	2295

PHORMA LINE PG BIEMISSIONE

Diffusore in metacrilato satinato per emissione omogenea UGR<22. Emissione diretta/indiretta.



IP 40

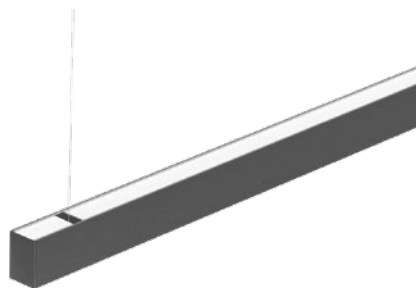

Driver integrato. Testate non incluse.

Cod. 4000K	Led	lm	Lmm
89DI24PGK4L	24W:16W+8W	2608	1145
89DI28PGK4L	28W:20W+8W	3050	1435
89DI32PGK4L	32W:24W+8W	3492	1720
89DI36PGK4L	36W:28W+8W	3930	2008
89DI48PGK4L	48W:32W+16W	5180	2295

Cod. 3000K	Led	lm	Lmm
89DI24PGK3L	24W:16W+8W	2543	1145
89DI28PGK3L	28W:20W+8W	2975	1435
89DI32PGK3L	32W:24W+8W	3407	1720
89DI36PGK3L	36W:28W+8W	3835	2008
89DI48PGK3L	48W:32W+16W	5051	2295

PHORMA LINE DPL

Diffusore con tecnologia Diamond Prism LED (DPL)
UGR<19.



IP 40

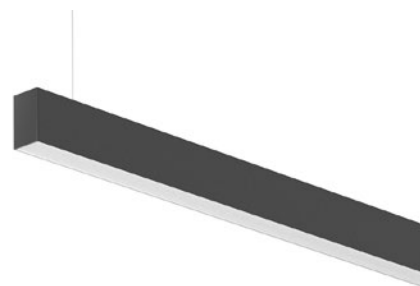

Driver integrato. Testate non incluse.

Cod. 4000K	Led	lm	Lmm
89DPL12K4L	12W	1254	860
89DPL16K4L	16W	1673	1145
89DPL20K4L	20W	2091	1435
89DPL24K4L	24W	2509	1720
89DPL28K4L	28W	2923	2008
89DPL32K4L	32W	3345	2295

Cod. 3000K	Led	lm	Lmm
89DPL12K3L	12W	1226	860
89DPL16K3L	16W	1635	1145
89DPL20K3L	20W	2043	1435
89DPL24K3L	24W	2452	1720
89DPL28K3L	28W	2857	2008
89DPL32K3L	32W	3269	2295

PHORMA LINE DPL BIEMISSIONE

Diffusore con tecnologia Diamond Prism LED (DPL) UGR<19.
Emissione diretta/indiretta.

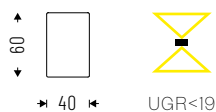

IP 40

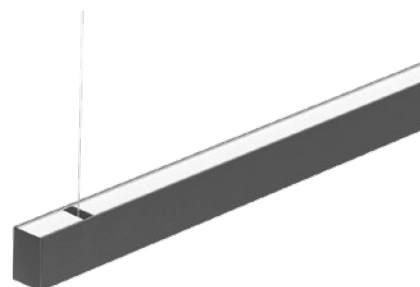

Driver integrato. Testate non incluse.

Cod. 4000K	Led	lm	Lmm
89DI24DPLK4L	24W:16W+8W	2513	1145
89DI28DPLK4L	28W:20W+8W	2931	1435
89DI32DPLK4L	32W:24W+8W	3349	1720
89DI36DPLK4L	36W:28W+8W	3763	2008
89DI48DPLK4L	48W:32W+16W	4989	2295

Cod. 3000K	Led	lm	Lmm
89DI24DPLK3L	24W:16W+8W	2450	1145
89DI28DPLK3L	28W:20W+8W	2858	1435
89DI32DPLK3L	32W:24W+8W	3267	1720
89DI36DPLK3L	36W:28W+8W	3672	2008
89DI48DPLK3L	48W:32W+16W	4864	2295

PHORMA CURVE PG

Diffusore in metacrilato satinato per emissione omogenea UGR<22.

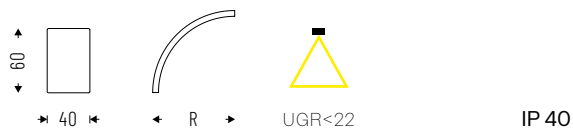

Testate non incluse. Driver non integrato: da posizionare su corpo PHORMA LINE o da remotizzare.

Cod. 4000K	Led	Im	Rmm
89PG16K4C	16W	1768	755
89PG20K4C	20W	2210	930
89PG24K4C	24W	2652	1120
89PG28K4C	28W	3094	1296
89PG32K4C	32W	3536	1480

Cod. 3000K	Led	Im	Rmm
89PG16K3C	16W	1728	755
89PG20K3C	20W	2160	930
89PG24K3C	24W	2592	1120
89PG28K3C	28W	3024	1296
89PG32K3C	32W	3456	1480

PHORMA CURVE PG BIEMISSIONE

Diffusore in metacrilato satinato per emissione omogenea UGR<22. Emissione diretta/indiretta.

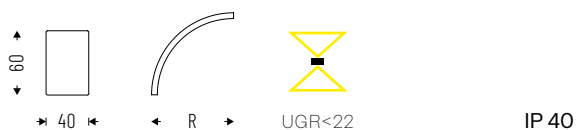

Testate non incluse. Driver non integrato: da posizionare su corpo PHORMA LINE o da remotizzare.

Cod. 4000K	Led	Im	Rmm
89DI28PGK4C	28W: 20W+8W	3050	930
89DI32PGK4C	32W: 24W+8W	3492	1120
89DI36PGK4C	36W: 28W+8W	3934	1296
89DI48PGK4C	48W: 32W+16W	5279	1480

Cod. 3000K	Led	Im	Rmm
89DI28PGK3C	28W: 20W+8W	2975	930
89DI32PGK3C	32W: 24W+8W	3407	1120
89DI36PGK3C	36W: 28W+8W	3839	1296
89DI48PGK3C	48W: 32W+16W	5051	1480

PHORMA CURVE DPL

Diffusore con tecnologia Diamond Prism LED (DPL)
UGR<19.

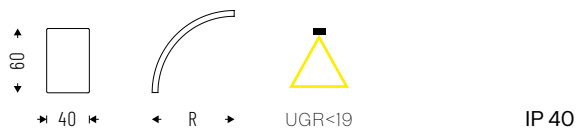

Testate non incluse. Driver non integrato: da posizionare su corpo PHORMA LINE o da remotizzare.

Cod. 4000K	Led	Im	Rmm
89DPL16K4C	16W	1673	755
89DPL20K4C	20W	2091	930
89DPL24K4C	24W	2509	1120
89DPL28K4C	28W	2927	1296
89DPL32K4C	32W	3345	1480

Cod. 3000K	Led	Im	Rmm
89DPL16K3C	16W	1635	755
89DPL20K3C	20W	2043	930
89DPL24K3C	24W	2452	1120
89DPL28K3C	28W	2861	1296
89DPL32K3C	32W	3269	1480

PHORMA CURVE DPL BIEMISSIONE

Diffusore con tecnologia Diamond Prism LED (DPL)
UGR<19. Emissione diretta/indiretta.

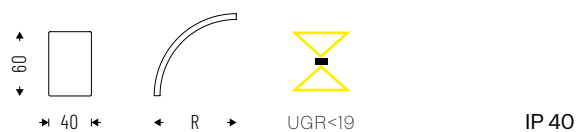

Testate non incluse. Driver non integrato: da posizionare su corpo PHORMA LINE o da remotizzare.

Cod. 4000K	Led	Im	Rmm
89DI28DPLK4C	28W: 20W+8W	2931	930
89DI32DPLK4C	32W: 24W+8W	3349	1120
89DI36DPLK4C	36W: 28W+8W	3763	1296
89DI48DPLK4C	48W: 32W+16W	4989	1480

Cod. 3000K	Led	Im	Rmm
89DI28DPLK3C	28W: 20W+8W	2858	930
89DI32DPLK3C	32W: 24W+8W	3267	1120
89DI36DPLK3C	36W: 28W+8W	3672	1296
89DI48DPLK3C	48W: 32W+16W	4864	1480

ACCESSORI

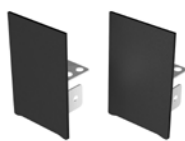

Kit testate di chiusura
(aggiungere + 4mm alla
lunghezza corpo).

89AA09



Rosone di alimentazione a
3-5-7 poli, lunghezza cavo
2000mm.

00AA16
00AA165P
00AA167P



Kit per sospensione
lunghezza cavo
1500/3000mm.

89AA13
89AA1330



Kit per attacco a plafone.

89AA14



Giunto curvo-curvo concavo.
Indicare i raggi x e y degli
elementi da giuntare.

89AAxxyyCC



Giunto curvo-curvo convesso.
Indicare i raggi x e y degli
elementi da giuntare.

89AAxxyyCS



Giunto curvo-linea. Indicare
il raggio x dell'elemento
curvo da giuntare.

89AAxxCL



Giunto linea-linea.

89AA11M

NOTE TECNICHE

CREAZIONE DEL CODICE PER I GIUNTI CURVO-CURVO

- Definire i raggi dei 2 elementi da giuntare:
Es: **89PG20K4C** ha raggio 930mm
89PG28K4C ha raggio 1296mm
- Definire se il giunto è concavo (**CC**) oppure convesso (**CS**)
- Creare il codice come segue, mettendo prima il raggio minore e poi il maggiore:
89AA 930 1296 CC (se concavo)
89AA 930 1296 CS (se convesso)

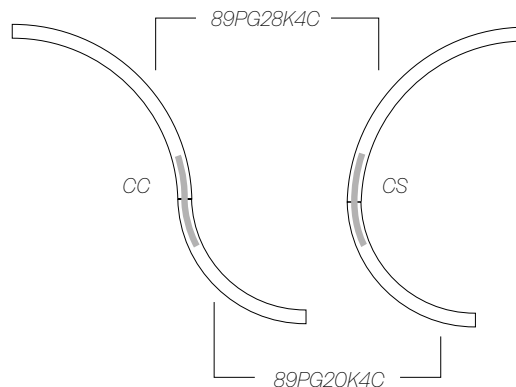

SEMPLICE LED

ID 67

Design creativo nelle forme e tecnologia fanno di **SEMPLICE LED** un **innovativo sistema per la moderna illuminazione** di ambienti di lavoro e living. Un apparecchio multiruolo nella sua unicità, in grado di adattarsi alle diverse esigenze progettuali moderne. L'esclusiva scocca, realizzata completamente in **tecnopolimero**, sottolinea un'omogeneità luminosa mai raggiunta prima, impedendo la lettura della sorgente e garantendo un'**efficienza elevata**. **SEMPLICE LED** è disponibile anche con attacco a binario EUtrack, perfettamente integrato al corpo luminoso grazie al design minimalista che non altera lo stile moderno del prodotto e la sua linearità. Pratico e veloce da installare anche per creare illuminazione generale in tutti gli ambienti.

☑ Caratteristiche

- Emissione diretta/indiretta
- UGR<22
- IP 40

💡 Led

- 3000K/4000K
- >90 lm/W
- CRI>90
- Sicurezza occhi: RGO/RGI
- Mac Adams 3
- L80/B20 >80.000h

🕒 Specifiche

- Driver integrato
- Ottiche PG per emissione morbida e omogenea, priva di zone d'ombra
- Ottiche EB per emissione laterale

☐ Corpo

- Tecnopolimero antiurto, antistatico con un esclusivo trattamento di verniciatura che ne garantisce un'emissione omogenea di tipo "soft" su tutta la superficie. Le testate e gli accessori di giunzione sono realizzati con gli stessi materiali con un sistema di fissaggio ad innesto invisibile

* Verificare disponibilità

☆ Certificazioni

- Conformità CE
- Conformità RETILAP
- Conformità ETL
- Classe energetica C
- 5 anni di garanzia

📦 A richiesta

- DALI - codice D*
- Emergenza 1 h - cod. EM*
- Emergenza 3 h - cod. EM3H*
- 2700K - codice K27*
- 5000K - codice K5*
- Human Centric Lighting*



Design
Quargnale // Ruatti studio Architetti

SEMPLICE LED PG

Diffusore in PMMA (UGR<22), con trattamento per emissione soft completamente uniforme.

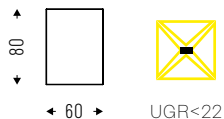

IP 40

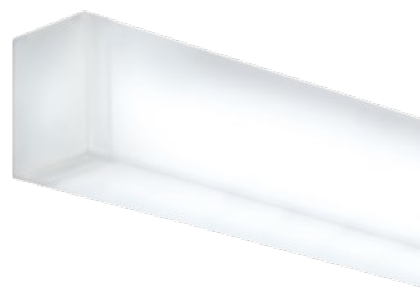

Cod. 4000K	Led	lm	Lmm
67PG24K4HP	24W	2268	624
67PG36K4HP	36W	3402	904
67PG48K4HP	48W	4536	1184
67PG72K4HP	72W	6804	1744
67PG108K4HP	108W	10206	2584

Cod. 3000K	Led	lm	Lmm
67PG24K3HP	24W	2155	624
67PG36K3HP	36W	3232	904
67PG48K3HP	48W	4309	1184
67PG72K3HP	72W	6464	1744
67PG108K3HP	108W	9696	2584

SEMPLICE LED EB

Diffusore in PMMA (UGR<22); emissione a due lati ottenuta con l'inserimento di ottica a doppia parabolicità in alluminio.

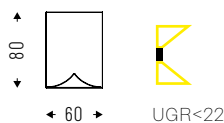

IP 40

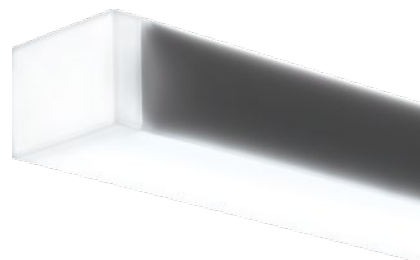

Cod. 4000K	Led	lm	Lmm
67EB24K4HP	24W	2167	624
67EB36K4HP	36W	3251	904
67EB48K4HP	48W	4334	1184
67EB72K4HP	72W	6502	1744
67EB108K4HP	108W	9752	2584

Cod. 3000K	Led	lm	Lmm
67EB24K3HP	24W	2059	624
67EB36K3HP	36W	3088	904
67EB48K3HP	48W	4118	1184
67EB72K3HP	72W	6176	1744
67EB108K3HP	108W	9265	2584

SEMPLICE LED EUTRACK

Tecnopolimero PMMA (UGR<22) con trattamento superficiale per una distribuzione della luce completamente uniforme. Tecnologia LED integrata. Dotato di connettore EU Track.

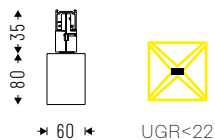

IP 40

Cod. 4000K	Led	Im	Lmm
67PG24K4HPAB	24W	2268	624
67PG36K4HPAB	36W	3402	904
67PG48K4HPAB	48W	4536	1184
67PG72K4HPAB	72W	6804	1744
67PG108K4HPAB	108W	10206	2584

Cod. 3000K	Led	Im	Lmm
67PG24K3HPAB	24W	2155	624
67PG36K3HPAB	36W	3232	904
67PG48K3HPAB	48W	4309	1184
67PG72K3HPAB	72W	6464	1744
67PG108K3HPAB	108W	9696	2584

ACCESSORI



Sospensione singola regolabile e scorrevole lunghezza cavo 1500mm/3000mm.

67AA13
67AA1330



Kit distanziali per attacco a parete/plafone.

67AA14



Rosone di alimentazione a 3-5 poli lunghezza cavo 2000mm.

00AA16
00AA165P



Giunto lineare elettrificato ad emissione totale per installazione in fila continua.

67AA11LED



Giunto creativo orizzontale orientabile, snodato ed elettrificato.

67AA05



Giunto 90° verticale e perpendicolare elettrificato.

67AA05V

DIAMANTE nasce dalla passione di Esse-Ci per la tecnica e per il design. Una linea esclusiva che **reinterpreta il controllo della luce** ed integra performance e flessibilità in un unico prodotto. La tecnologia DPL per UGR controllato, unita al raster aggiuntivo per il controllo dell'abbagliamento, **rendono il prodotto perfetto per l'ambiente di lavoro**. Disponibile come prodotto stand-alone, configurabile come sistema, o nella versione FREE che consente di combinare in modo versatile corpi lampada di diverse dimensioni e a moduli spot orientabili. **Slanciato e sobrio nel design, DIAMANTE** valorizza gli ambienti attraversandoli con un'elegante linea di luce.

☑ **Caratteristiche**

- Emissione diretta
- Emissione diretta/indiretta
- UGR<19
- IP 40

💡 **Led**

- 3000K/4000K
- >82 lm/W
- CRI>90
- Sicurezza occhi: RGO/RGI
- Mac Adams 3
- L80/BIO >50.000h

🕒 **Specifiche**

- Driver integrato
- Tecnologia DPL per UGR controllato (UGR<19)
- Raster aggiuntivo per il controllo dell'abbagliamento in policarbonato metallizzato sottovuoto e stampato ad iniezione

☐ **Corpo**

- Alluminio verniciato a polveri epossidiche

🌀 **Cromie**

- Nero opaco RAL 9005 codice C8

★ **Certificazioni**

- Conformità CE
- Conformità RETILAP
- Classe energetica E
- 5 anni di garanzia

📦 **A richiesta**

- DALI - codice D
- Emergenza 1 h - cod. EM*
- Emergenza 3 h - cod. EM3H*

* Verificare disponibilità



Design
Rossi Bianchi Lighting Design

DIAMANTE

Tecnologia DPL (Diamond Prism LED) UGR<19 e raster aggiuntivo per il controllo dell'abbagliamento in policarbonato.

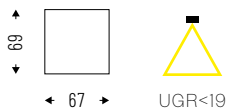

IP 40

Testate incluse.

VERSIONE LOW POWER (20 W/m)

Cod. 4000K	Led	lm	Lmm
82DPL12K4	12W	984	577
82DPL18K4	18W	1476	863
82DPL24K4	24W	1968	1149
82DPL30K4	30W	2460	1435
82DPL36K4	36W	2952	1721
82DPL42K4	42W	3360	2007
82DPL48K4	48W	3936	2293
82DPL54K4	54W	4428	2579
82DPL60K4	60W	4920	2865
82DPL66K4	66W	5412	3151

VERSIONE LOW POWER (20 W/m)

Cod. 3000K	Led	lm	Lmm
82DPL12K3	12W	905	577
82DPL18K3	18W	1358	863
82DPL24K3	24W	1811	1149
82DPL30K3	30W	2263	1435
82DPL36K3	36W	2716	1721
82DPL42K3	42W	3091	2007
82DPL48K3	48W	3621	2293
82DPL54K3	54W	4074	2579
82DPL60K3	60W	4526	2865
82DPL66K3	66W	4979	3151

VERSIONE HIGH POWER (40 W/m)

Cod. 4000K	Led	lm	Lmm
82DPL40K4HP	40W	3280	1149
82DPL50K4HP	50W	4100	1435
82DPL60K4HP	60W	4920	1721

VERSIONE HIGH POWER (40 W/m)

Cod. 3000K	Led	lm	Lmm
82DPL40K3HP	40W	3018	1149
82DPL50K3HP	50W	3772	1435
82DPL60K3HP	60W	4526	1721

DIAMANTE BIEMISSIONE

Tecnologia DPL (Diamond Prism LED) UGR<19 e raster aggiuntivo per il controllo dell'abbagliamento in policarbonato.

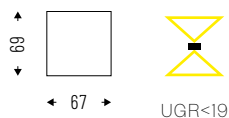

IP 40

Testate incluse.



VERSIONE LOW POWER (20 W/m)

Cod. 4000K	Led	lm	Lmm
82DI30DPLK4	30W: 24W+6W	2618	1149
82DI36DPLK4	36W: 30W+6W	3110	1435
82DI48DPLK4	48W: 36W+12W	4252	1721
82DI54DPLK4	54W: 42W+12W	4660	2007
82DI72DPLK4	72W: 48W+24W	6536	2293
82DI78DPLK4	78W: 54W+24W	7028	2579
82DI84DPLK4	84W: 60W+24W	7520	2865
82DI90DPLK4	90W: 66W+24W	8012	3151

VERSIONE LOW POWER (20 W/m)

Cod. 3000K	Led	lm	Lmm
82DI30DPLK3	30W: 24W+6W	2408	1149
82DI36DPLK3	36W: 30W+6W	2860	1435
82DI48DPLK3	48W: 36W+12W	3910	1721
82DI54DPLK3	54W: 42W+12W	4285	2007
82DI72DPLK3	72W: 48W+24W	6009	2293
82DI78DPLK3	78W: 54W+24W	6462	2579
82DI84DPLK3	84W: 60W+24W	6914	2865
82DI90DPLK3	90W: 66W+24W	7367	3151

VERSIONE HIGH POWER (40 W/m)

Cod. 4000K	Led	lm	Lmm
82DI46DPLK4HP	46W: 40W+6W	2618	1149
82DI56DPLK4HP	56W: 50W+6W	3110	1435
82DI72DPLK4HP	72W: 60W+12W	4252	1721

VERSIONE HIGH POWER (40 W/m)

Cod. 3000K	Led	lm	Lmm
82DI46DPLK3HP	46W: 40W+6W	2408	1149
82DI56DPLK3HP	56W: 50W+6W	2860	1435
82DI72DPLK3HP	72W: 60W+12W	3910	1721

ACCESSORI



Sospensione singola con regolazione micrometrica 1500mm/3000mm.

82AA13
82AA1330



Rosone di alimentazione a 3-5 poli lunghezza cavo 2000mm.

00AA16
00AA165P



Giunto lineare elettrificato per versione a plafone e sospensione.

82AA11



Kit staffe per installazione ad incasso.

82AA17

ENDO è l'ultimo arrivato nella gamma di profili Esse-Ci: **estremamente versatile** e dalla configurazione **completamente personalizzabile**. Il design minimalista lo rende la migliore soluzione illuminotecnica lineare per l'**integrazione tra luce e struttura architettonica**, mentre il perfetto mix di performance e versatilità di alloggiamento della LED Strip consente l'emissione diretta, indiretta o asimmetrica. Grazie ai **numerosi accessori**, come moduli ciechi, mini spotlight e giunti speciali, **ENDO** permette di realizzare **innumerevoli configurazioni** di linee di luce senza fine, ad incasso, in superficie e in sospensione.

☑ Caratteristiche

- Emissione diretta
- Emissione diretta/indiretta
- UGR < 22; < 16
- IP 40

💡 Led

- 2700K/3000K/3500K
4000K/5000K
TW/RGBW/DTW
- >100lm/W
- CRI > 90
- Sicurezza occhi: RGO/RGI
- Mac Adams 3
- L80/B10 > 50.000h

🕒 Specifiche

- Tecnologia DK per UGR controllato con UGR < 16
- Diffusore PG per emissione omogenea con UGR < 22
- Diffusore DU per emissione omogenea Down & Up UGR < 22

📦 Corpo

- Alluminio verniciato a polveri epossidiche

🌀 Cromie

- Bianco opaco RAL 9003 - codice B
- Nero opaco RAL 9005 - codice C8

☆ Certificazioni

- Conformità CE
- Conformità BIS
- Conformità RETILAP
- Classe energetica F
- 5 anni di garanzia

📄 A richiesta

- DALI - codice D*
- Bluetooth - codice BT*
- Emergenza 1 h - cod. EM*
- Emergenza 3 h - cod. EM3H*

* Verificare disponibilità



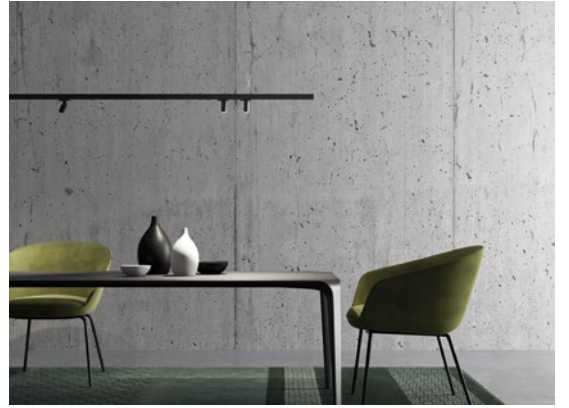
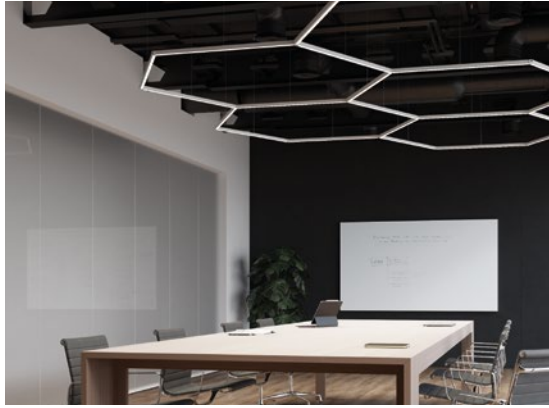

ENDO FREE PG

Profilo in alluminio con diffusore in metacrilato satinato per emissione omogenea, UGR<22.

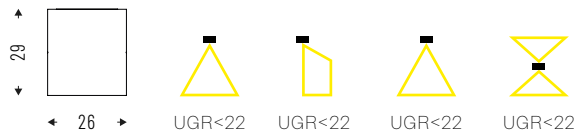

IP 40

Cod.	mm
55PG500	500
55PG1000	1000
55PG2000	2000
55PG3000	3000



Testate e accessori non inclusi.
FLEX STRIP LED compatibili e DRIVER a pagina 96.

Possibilità di personalizzazione corpo e diffusore alla lunghezza desiderata.
Esempio: 750mm - codice: 55PG750/2012mm - codice: 55PG2012.

ENDO FREE DU

Profilo in alluminio con diffusore sporgente in metacrilato satinato per emissione omogenea, UGR<22.

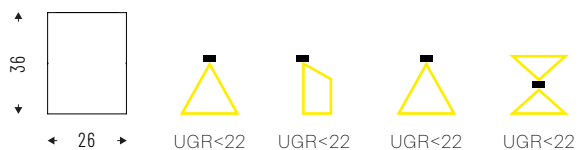

IP 40

Cod.	mm
55DU500	500
55DU1000	1000
55DU2000	2000
55DU3000	3000



Testate e accessori non inclusi.
FLEX STRIP LED compatibili e DRIVER a pagina 96.

Possibilità di personalizzazione corpo e diffusore alla lunghezza desiderata.
Esempio: 750mm - codice: 55PG750/2012mm - codice: 55PG2012.

ENDO PG

Profilo in alluminio con diffusore in metacrilato satinato per emissione omogenea, UGR<22.

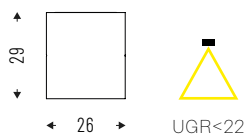

IP 40



Testate e accessori non inclusi.
DRIVER compatibili a pagina 98.

Cod. 4000K	Led	lm	mm
55PG7K4	7W	325	500
55PG15K4	15W	650	1000
55PG30K4	30W	1300	2000
55PG45K4	45W	1950	3000

Cod. 3000K	Led	lm	mm
55PG7K3	7W	304	500
55PG15K3	15W	608	1000
55PG30K3	30W	1216	2000
55PG45K3	45W	1824	3000

Cod. 2700K	Led	lm	mm
55PG7K27	7W	283	500
55PG15K27	15W	565	1000
55PG30K27	30W	1131	2000
55PG45K27	45W	1696	3000

ENDO DU

Profilo in alluminio con diffusore sporgente in metacrilato satinato per emissione omogenea, UGR<22.

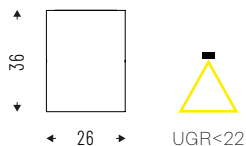

IP 40



Testate e accessori non inclusi.
DRIVER compatibili a pagina 98.

Cod. 4000K	Led	lm	mm
55DU7K4	7W	348	500
55DU15K4	15W	700	1000
55DU30K4	30W	1395	2000
55DU45K4	45W	2093	3000

Cod. 3000K	Led	lm	mm
55DU7K3	7W	325	500
55DU15K3	15W	650	1000
55DU30K3	30W	1300	2000
55DU45K3	45W	1950	3000

Cod. 2700K	Led	lm	mm
55DU7K27	7W	324	500
55DU15K27	15W	651	1000
55DU30K27	30W	1297	2000
55DU45K27	45W	1946	3000

ENDO DK IS

Elemento con ottica a microcelle
UGR<16 controllato.

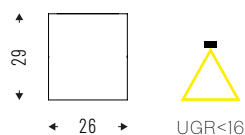

IP 40

Cod. 4000K	Led	lm	mm
55DK7K4	7W	900	255
55DK14K4	14W	1800	515
55DK21K4	21W	2700	772
55DK28K4	28W	3600	1030
55DK35K4	35W	4500	1290

Cod. 3000K	Led	lm	mm
55DK7K3	7W	830	255
55DK14K3	14W	1660	515
55DK21K3	21W	2490	772
55DK28K3	28W	3300	1030
55DK35K3	35W	4150	1290

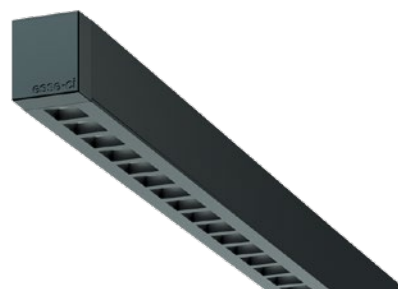

Testate e accessori non inclusi.
DRIVER compatibili a pagina 98.

ENDO CI

Profilo per incasso frameless
compatibile con Endo PG / DU / DK.

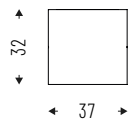

IP 40

Cod.	mm
55AA500CI	500
55AA1000CI	1000
55AA2000CI	2000
55AA3000CI	3000



INSTALLAZIONE A INCASSO

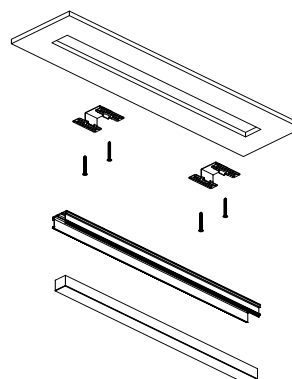

ENDO IS PG-Q

Profilo in alluminio con diffusore in metacrilato satinato per emissione omogenea, UGR<22.

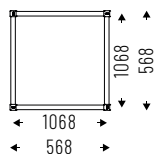

UGR<22

IP 40



*Accessori non inclusi.
DRIVER compatibili a pagina 98.*

Cod. 4000K	Led	lm	mm
55PG28K4Q	28W	1300	568x568
55PG60K4Q	60W	2600	1068x1068

Cod. 3000K	Led	lm	mm
55PG28K3Q	28W	1216	568x568
55PG60K3Q	60W	2432	1068x1068

Cod. 2700K	Led	lm	mm
55PG28K27Q	28W	1132	568x568
55PG60K27Q	60W	2260	1068x1068

ENDO IS PG-HEX

Profilo in alluminio con diffusore in metacrilato satinato per emissione omogenea, UGR<22.

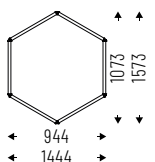

UGR<22

IP 40



*Accessori non inclusi.
DRIVER compatibili a pagina 98.*

Cod. 4000K	Led	lm	mm
55PG42K4H	42W	1950	1073x944
55PG90K4H	90W	3900	1573x1444

Cod. 3000K	Led	lm	mm
55PG42K3H	42W	1824	1073x944
55PG90K3H	90W	3648	1573x1444

Cod. 2700K	Led	lm	mm
55PG42K27H	42W	1698	1073x944
55PG90K27H	90W	3390	1573x1444

ENDO SPOT DIRETTO

Lente con fascio regolabile da 10° a 40°.

Comprendivo di attacco su corpo Endo per parte inferiore.

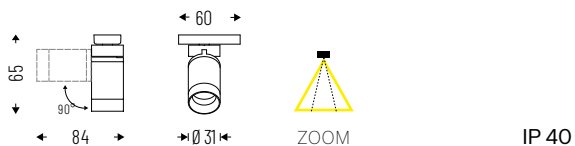

IP 40

Cod. 4000K	Led	lm
55ZM3K4	3W	262

Cod. 3000K	Led	lm
55ZM3K3	3W	238

ENDO SPOT INDIRETTO

Lente con fascio regolabile da 10° a 40°.

Comprendivo di attacco su corpo Endo per parte superiore.

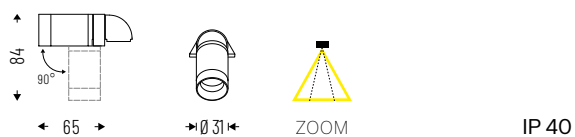

IP 40

Cod. 4000K	Led	lm
55ZM3K4IN	3W	262

Cod. 3000K	Led	lm
55ZM3K3IN	3W	238

ACCESSORI

TUTTE LE VERSIONI / DU



Kit per installazione a plafone, 2 pezzi.

55AA14



Sospensione con regolazione millimetrica 1500mm/3000mm.

55AA13
55AA1330



Giunto verticale 90°.

55AA05V



Giunto lineare.

55AA11



Rosone di alimentazione a plafone per driver (p. 69) con cavo da 2000mm.

55AA16



Rosone di alimentazione per driver da incasso (p. 69) con cavo da 2000mm.

55AA16R



Schermo modulo cieco bianco o nero.

55MC1000 L 1000mm
55MC2000 L 2000mm
55MC3000 L 3000mm



Testata per ottica DU.

55AA09DU

SOLO PER OTTICHE STANDARD PG / DK



Testata per ottica PG/DK.

55AA09



Giunto a due vie.

55AA05Q



Giunto a tre vie.

55AA06Q



Giunto a quattro vie.

55AA07Q



Giunto curvo - 90° R. 145mm ottica standard PG inclusa.

55AA05PGC



Giunto orizzontale (90°).

55AA05PGO



Giunto a "V" a due vie (120°).

55AA05EV



Giunto a "Y" a tre vie (120°).

55AA06EY

NOTE TECNICHE

ESEMPI DI CONFIGURAZIONI REALIZZABILI

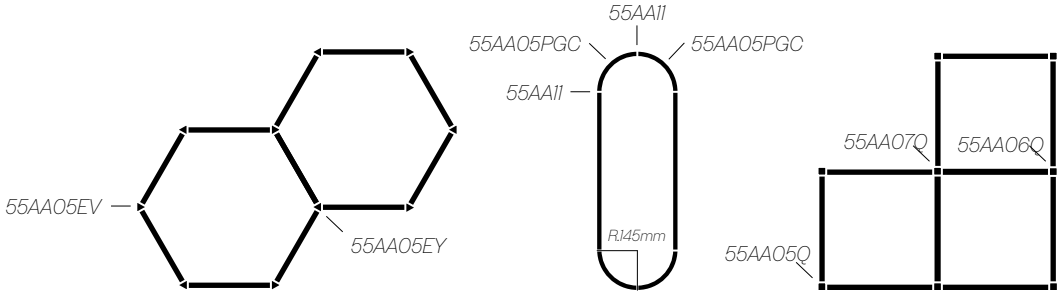

ENDO DISPLAY

ID 55

L'integrazione dell'illuminazione nella struttura architettonica raggiunge il massimo della semplicità e della versatilità con **ENDO DISPLAY**. Questa **soluzione lineare da incasso** è provvista di un micro bordo che ne rende **estremamente pratica e veloce l'installazione** anche nelle configurazioni più creative, lasciando così piena libertà alla progettazione. Disponibile in tre versioni (diffusore satinato **UGR<22**, diffusore satinato **semincassato UGR<22**, microcelle con ottica **UGR<16**), **ENDO DISPLAY** si completa con moduli spot per illuminazione d'accento.

☑ **Caratteristiche**

- Emissione diretta
- Emissione diretta/indiretta
- UGR< 22; <16
- IP 40

💡 **Led**

- 2700K/3000K/3500K
4000K/5000K
TW/RGBW/DTW
- >100lm/W
- CRI>90
- Sicurezza occhi: RGO/RGI
- Mac Adams 3
- L80/B10 >50.000h

🕒 **Specifiche**

- Tecnologia DK per UGR controllato con UGR<16
- Diffusore PG per emissione omogenea con UGR<22
- Diffusore DU per emissione omogenea Down & Up UGR<22

☐ **Corpo**

- Alluminio verniciato a polveri epossidiche

🌀 **Cromie**

- Bianco opaco RAL 9003 - codice B
- Nero opaco RAL 9005 - codice C8

☆ **Certificazioni**

- Conformità CE
- Classe energetica F
- 5 anni di garanzia

📦 **A richiesta**

- DALI - codice D*
- Bluetooth - codice BT*
- Emergenza 1 h - cod. EM*
- Emergenza 3 h - cod. EM3H*

* Verificare disponibilità





ENDO DISPLAY PG FREE

Profilo in alluminio con diffusore in metacrilato satinato per emissione omogenea, UGR<22.

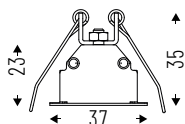

IP 40

Cod.	mm
55PG500R	500
55PG1000R	1000
55PG2000R	2000
55PG3000R	3000



Testate e accessori non inclusi.
FLEX STRIP LED compatibili a pagina 96.

Possibilità di personalizzazione corpo e diffusore alla lunghezza desiderata.
Esempio: 750mm - codice: 55PG750/2012mm - codice: 55PG2012.

ENDO DISPLAY DU FREE

Profilo in alluminio con diffusore in metacrilato satinato per emissione omogenea, UGR<22.

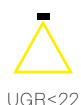
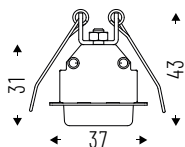

IP 40

Cod.	mm
55DU500R	500
55DU1000R	1000
55DU2000R	2000
55DU3000R	3000

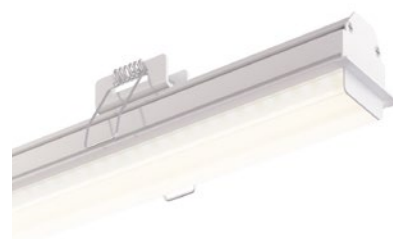

Testate e accessori non inclusi.
FLEX STRIP LED compatibili a pagina 96.

Possibilità di personalizzazione corpo e diffusore alla lunghezza desiderata.
Esempio: 750mm - codice: 55PG750/2012mm - codice: 55PG2012.

ENDO DISPLAY ___PG

Profilo in alluminio con diffusore in metacrilato satinato per emissione omogenea, UGR<22.

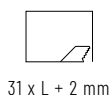
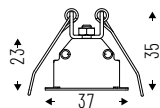

UGR<22

IP 40



Testate e accessori non inclusi.
FLEX STRIP LED compatibili a pagina 96.

Cod. 4000K	Led	lm	mm
55PG7K4R	7W	325	500
55PG15K4R	15W	650	1000
55PG30K4R	30W	1300	2000
55PG45K4R	45W	1950	3000

Cod. 3000K	Led	lm	mm
55PG7K3R	7W	304	500
55PG15K3R	15W	608	1000
55PG30K3R	30W	1216	2000
55PG45K3R	45W	1824	3000

Cod. 2700K	Led	lm	mm
55PG7K27R	7W	283	500
55PG15K27R	15W	565	1000
55PG30K27R	30W	1131	2000
55PG45K27R	45W	1696	3000

ENDO DISPLAY ___DU

Profilo in alluminio con diffusore in metacrilato satinato per emissione omogenea, UGR<22.

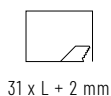
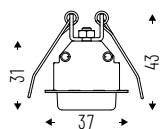

UGR<22

IP 40

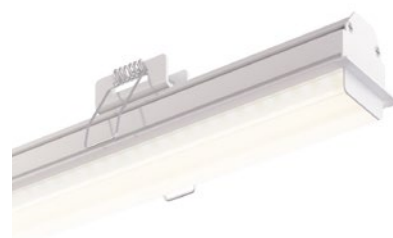

Testate e accessori non inclusi.
FLEX STRIP LED compatibili a pagina 96.

Cod. 4000K	Led	lm	mm
55DU7K4R	7W	371	500
55DU15K4R	15W	745	1000
55DU30K4R	30W	1486	2000
55DU45K4R	45W	2232	3000

Cod. 3000K	Led	lm	mm
55DU7K3R	7W	348	500
55DU15K3R	15W	700	1000
55DU30K3R	30W	1395	2000
55DU45K3R	45W	2093	3000

Cod. 2700K	Led	lm	mm
55DU7K27R	7W	324	500
55DU15K27R	15W	651	1000
55DU30K27R	30W	1297	2000
55DU45K27R	45W	1946	3000

ENDO DISPLAY _DK

Elemento con ottica a microcelle UGR<16 controllato.

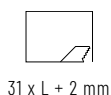
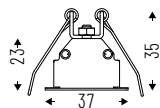

IP 40



Testate e accessori non inclusi.
FLEX STRIP LED compatibili a pagina 96.

Cod. 4000K	Led	lm	mm
55DK7K4R	7W	900	255
55DK14K4R	14W	1800	515
55DK21K4R	21W	2700	772
55DK28K4R	28W	3600	1030
55DK35K4R	35W	4500	1290

Cod. 3000K	Led	lm	mm
55DK7K3R	7W	830	255
55DK14K3R	14W	1660	515
55DK21K3R	21W	2490	772
55DK28K3R	28W	3300	1030
55DK35K3R	35W	4150	1290

Cod. 2700K	Led	lm	mm
55DK7K27R	7W	747	255
55DK14K27R	14W	1494	515
55DK21K27R	21W	2385	772
55DK28K27R	28W	2970	1030
55DK35K27R	35W	3735	1290

ACCESSORI



Kit testate PG/DK (considerare + 4mm sulla lunghezza di taglio).

55AA09R



Kit testate DU (considerare + 4mm sulla lunghezza di taglio).

55AA09DUR



Giunto lineare.

55AA11R



Modulo schermo cieco, bianco o nero.

55MC1000
55MC2000
55MC3000

PROFREEL è una linea di apparecchi per applicazione a plafone, sospensione o incasso frameless che **lascia spazio alla customizzazione direttamente in cantiere**. L'apparecchio è costituito da un corpo in alluminio fornito in barre fino a 3 metri, con componenti elettroniche selezionabili in funzione del luogo da illuminare, e da un diffusore flessibile fornito in rotolo, che permette di realizzare **file luminose perfettamente omogenee e senza interruzioni**. **PROFREEL** permette inoltre l'applicazione della striped anche nella parte superiore, per ottenere apparecchi biemissione. La possibilità di integrare il driver all'interno del corpo lampada è il suo punto di forza: in questo modo si semplifica l'installazione e si migliora l'estetica.

☑ **Caratteristiche**

- Emissione diretta
- Emissione diretta/indiretta
- UGR<22
- IP 20; IP 40

💡 **Led**

- 2700K/3000K/4000K/5000K/TW/RGBW/DTW
- >100 lm/W
- CRI>90
- Sicurezza occhi: RGO/RGI
- Mac Adams 3
- L80/B10 >50.000h

🕒 **Specifiche**

- Driver e moduli in tensione 24V. Apparecchio con testate incluse
- Possibilità di taglio strip e profilo ogni 5cm
- Schermo estruso in metacrilato satinato totalmente omogeneo UGR<22

☐ **Corpo**

- Alluminio verniciato a polveri epossidiche

🌀 **Cromie**

- Bianco opaco RAL 9003 - codice B
- Nero opaco RAL 9005 - codice C8

☆ **Certificazioni**

- Conformità CE
- Conformità RETILAP
- Classe energetica F
- 5 anni di garanzia

📄 **A richiesta**

- DALI - codice D
- Emergenza 1 h - cod. EM*
- Emergenza 3 h - cod. EM3H*
- 5000K - codice K5*

* Verificare disponibilità

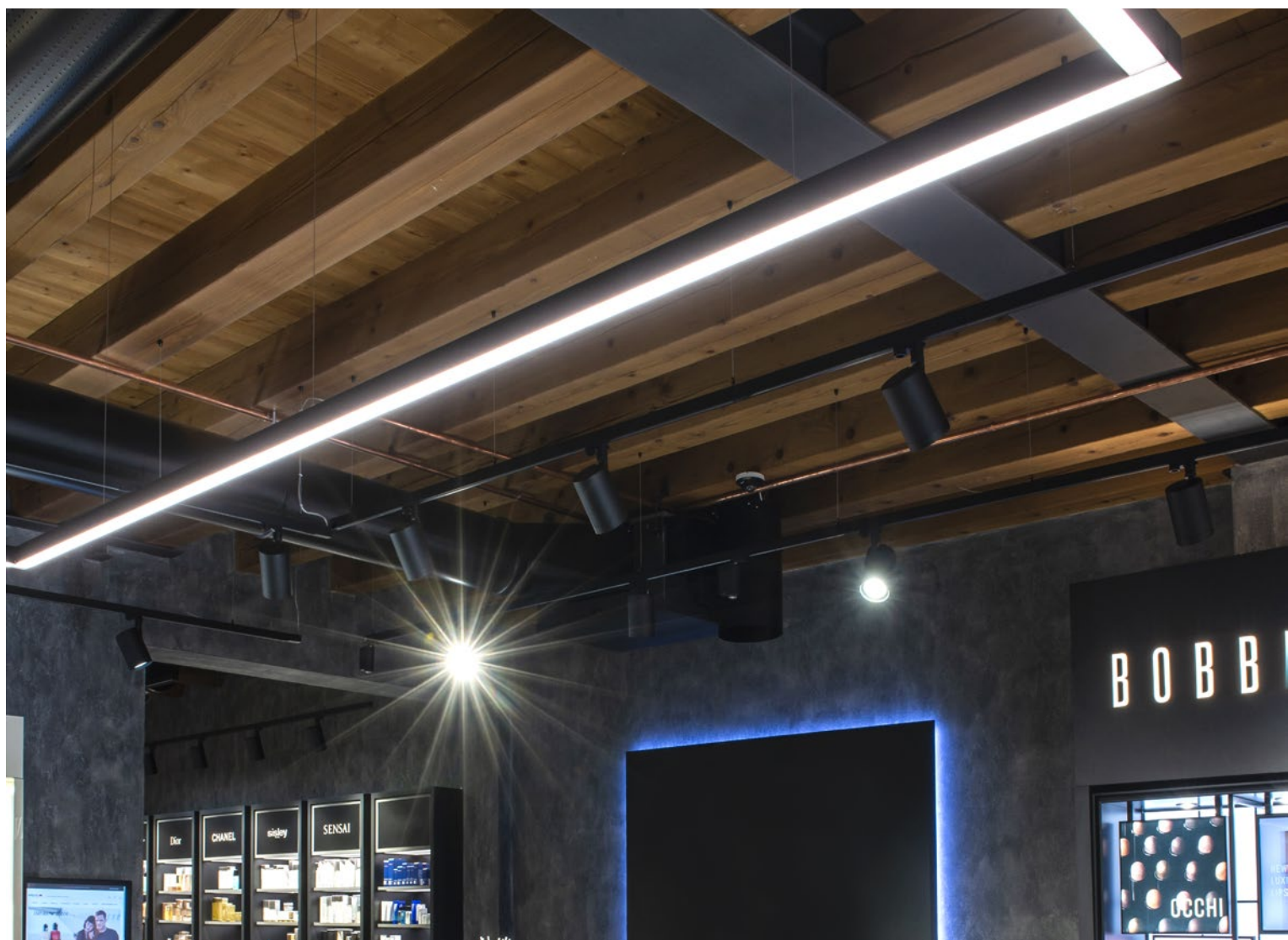

PROFREEL IS

Schermo diffusore in metacrilato satinato antistatico, UGR<22.
Apparecchio completo di strip 10 W/m, testate e converter.

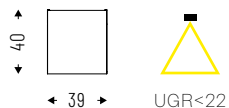

IP 40

Accessori di fissaggio da ordinarsi separatamente.

Cod. 4000K	Led	Im	Lmm
83PG6K4	5.5W	529	578
83PG8K4	8W	769	848
83PG11K4	11W	1058	1128
83PG14K4	13.5W	1298	1408
83PG17K4	16.5W	1586	1688
83PG25K4	25W	2404	2530
83PG31K4	30.5W	2932	3090

Cod. 3000K	Led	Im	Lmm
83PG6K3	5.5W	457	578
83PG8K3	8W	664	848
83PG11K3	11W	914	1128
83PG14K3	13.5W	1121	1408
83PG17K3	16.5W	1371	1688
83PG25K3	25W	2077	2530
83PG31K3	30.5W	2534	3090

Cod. 2700K	Led	Im	Lmm
83PG6K27	5.5W	428	578
83PG8K27	8W	622	848
83PG11K27	11W	856	1128
83PG14K27	13.5W	1050	1408
83PG17K27	16.5W	1282	1688
83PG25K27	25W	1944	2530
83PG31K27	30.5W	2371	3090

PROFREEL

Profilo in alluminio per applicazioni a plafone,
sospensione ed incasso.

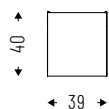

FLEXSTRIP LED compatibili a pagina 96.

Cod.	Lmm
83AA1000	1000
83AA2000	2000

Cod.	Lmm
83AA2700	2700
83AA3000	3000

ACCESSORI



Schermo CLD (ottica collimata UGR<16) da 1000mm/2000mm /3000mm.

83CLD1000
83CLD2000
83CLD3000



Schermo PG (UGR<22) da 1000mm /2000mm/3000mm.

83PG1000
83PG2000
83PG3000



Pellicola indiretta in PMMA semiopaco lunghezza 1200mm.

83IN1000



Schermo CLD (ottica collimata UGR<16) in rotolo da 10m per taglio a misura su file continue senza interruzioni.

83CLD10000



Schermo PG (UGR<22) in rotolo da 10m per taglio a misura su file continue senza interruzioni.

83SC10000



Kit sospensione con regolazione millimetrica 1500mm/3000mm.

83AA13
83AA1330



Kit per installazione a plafone.

83AA14



Rosone di alimentazione a 3-5 poli lunghezza cavo 2000mm.

00AA16
00AA165P



Kit testate di chiusura. (spessore 3mm già incluso nella lunghezza prodotto).

83AA09



Giunto lineare.

83AA11



Kit staffe per installazione ad incasso.

83AA17

NOTE TECNICHE

PROFREEL lascia piena libertà alla personalizzazione sia delle lunghezze che delle forme luminose che si vogliono creare. Angoli orizzontali e verticali si ottengono con estrema semplicità sezionando il profilo ed il diffusore direttamente in cantiere.

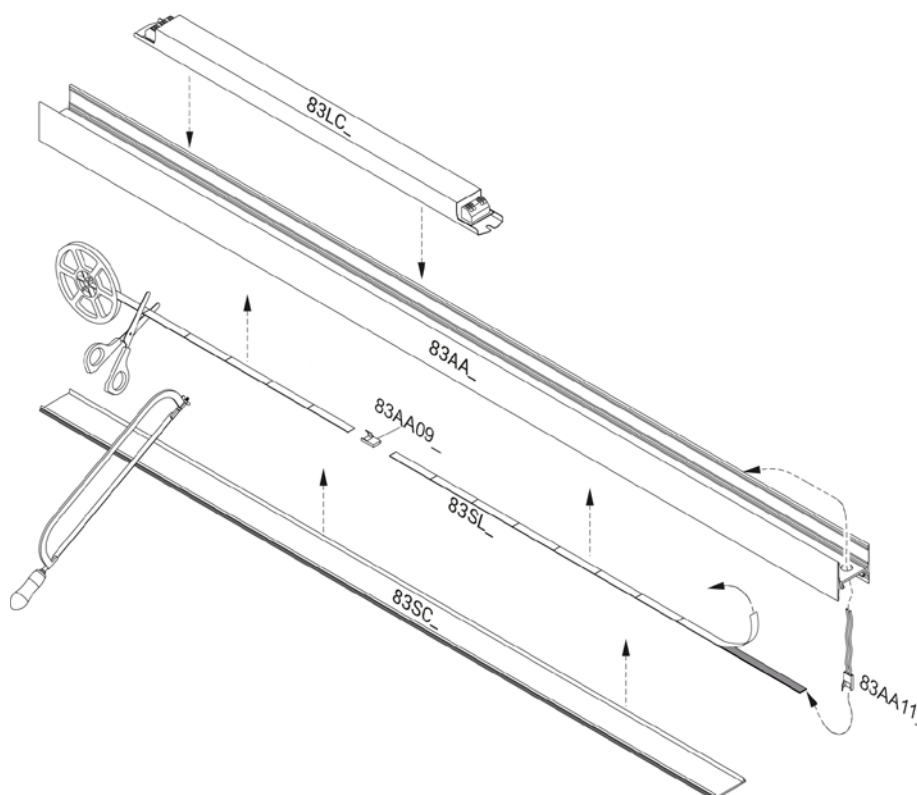

POCHI SEMPLICI PASSAGGI

1. Definire e selezionare la lunghezza del sistema
2. Scegliere la potenza/flusso e la tipologia di Strip LED
3. Abbinarci il driver corretto e i connettori di collegamento
4. Scegliere diffusore ed accessori per l'installazione

ESEMPI DI INSTALLAZIONE

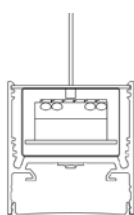

SOSPENSIONE

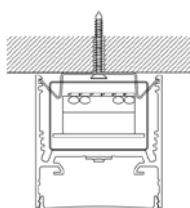

PLAFONE

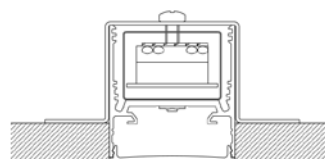

INCASSO

FLEX STRIP LED

ID 83

Le nostre **FLEX STRIP LED**, flessibili e adesivizzate, sono disponibili in un'ampia gamma di temperature colore, o in versione Tunable Bianco, Dim to Warm e RGBW. Sezionabili ogni 50mm, sono compatibili con Driver e Controller di alta qualità, per un'efficace gestione della luce.

☑ Caratteristiche

- IP 20; IP 65

💡 Led

- 2700K/3000K/4000K/
5000K/TW/RGBW/DTW
- >100 lm/W
- CRI>90
- Sicurezza occhi: RGO
- Mac Adams 3
- L80/B10 >50.000h

☆ Certificazioni

- Conformità CE
- Classe energetica F
- 5 anni di garanzia



STRIP LED _____ IP 20

Strip led adesivizzata 24V CRI>90, lunghezza 5000mm sezionabile ogni 50mm.



Cod. 2700K	Led	lm/m	mm
83SL10K27	10W/m	818	5000
83SL15K27	15W/m	1228	5000
83SL20K27	20W/m	1637	5000
83SL24K27	24W/m	2009	5000

Cod. 3000K	Led	lm/m	mm
83SL10K3	10W/m	880	5000
83SL15K3	15W/m	1320	5000
83SL20K3	20W/m	1760	5000
83SL24K3	24W/m	2160	5000

Cod. 4000K	Led	lm/m	mm
83SL10K4	10W/m	941	5000
83SL15K4	15W/m	1412	5000
83SL20K4	20W/m	1883	5000
83SL24K4	24W/m	2311	5000

STRIP LED _____ IP 65

Strip led adesivizzata 24V CRI>90. Lunghezza 5000mm sezionabile ogni 50mm.

Cod. 2700K	Led	lm/m	mm
83SL10K27IP65	10W/m	735	5000
83SL15K27IP65	15W/m	1023	5000

Cod. 3000K	Led	lm/m	mm
83SL10K3IP65	10W/m	790	5000
83SL15K3IP65	15W/m	1100	5000

Cod. 4000K	Led	lm/m	mm
83SL10K4IP65	10W/m	845	5000
83SL15K4IP65	15W/m	1177	5000

Cod. 5000K	Led	lm/m	mm
83SL10K5IP65	10W/m	904	5000
83SL15K5IP65	15W/m	1259	5000

STRIP LED _____ TUNABLE WHITE

Cod. 2700/6500K	Led	lm/m	mm
83SL24TW	24W/m	2240	5000

STRIP LED _____ DIM TO WARM

Cod. 1800/3000K	Led	lm/m	mm
83SL24DTW	24W/m	2160	5000

STRIP LED _____ RGBW

Cod.	Led	lm/m	mm
83SL17RGW	17W/m	1170	5000

STRIP LED _____ RGBW IP65

Cod.	Led	lm/m	mm
83SL17RGWIP65	17W/m	1050	5000

DRIVER

Il driver va selezionato in funzione della potenza e della lunghezza della Strip LED che si intende utilizzare. IP 20

CONVERTER INSTALLAZIONE INDIPENDENTE (IS) - ON/OFF

Cod.	Led
83LC6024IS	24V 60W
83LC12024IS	24V 120W
83LC20024IS	24V 200W

Compatibilità apparecchi: PROFREEL - ENDO

CONVERTER INSTALLAZIONE INDIPENDENTE (IS) - DALI

Cod.	Led
83LC6024ISD	24V 60W
83LC10024ISD	24V 100W
83LC15024ISD	24V 150W

Compatibilità apparecchi: PROFREEL - ENDO

CONVERTER INSTALLAZIONE INDIPENDENTE SLIM - ON/OFF

Cod.	Led
83LC6024SIS	24V 60W
83LC10024SIS	24V 100W

Compatibilità apparecchi: PROFREEL SLIM DISPLAY

CONVERTER LINEARE 30X21mm - ON/OFF

Cod.	Led
83LC6024	24V 60W
83LC10024	24V 100W

Compatibilità apparecchi: PROFREEL

INSTALLAZIONE REMOTA

DA ALLOGGIARE NEL PROFILO

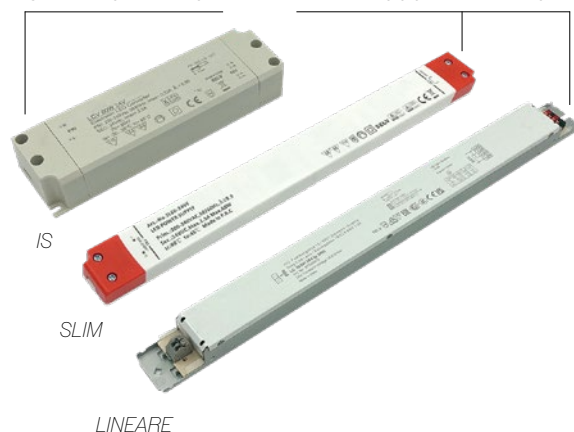

CONVERTER INSTALLAZIONE INDIPENDENTE (IS) - BLUETOOTH

Cod.	Led
83LC6024ISBT	24V 60W
83LC10024ISBT	24V 100W
83LC15024ISBT	24V 150W

Compatibilità apparecchi: PROFREEL - ENDO

CONVERTER INSTALLAZIONE INDIPENDENTE SLIM - DALI

Cod.	Led
83LC7024SISD	24V 70W
83LC12024SISD	24V 120W

Compatibilità apparecchi: PROFREEL SLIM DISPLAY

CONVERTER LINEARE 30X21mm - DALI

Cod.	Led
83LC6024D	24V 60W
83LC10024D	24V 100W

Compatibilità apparecchi: PROFREEL

CONTROLLER BASIC

Cod.	Note
DIMKITTW	Tunable White + Telecomando



Cod.	Note
DIMKITRGBW	RGBW + Telecomando



CONTROLLER DALI RGBW/TW

Cod.	Note
83CL4XID	DALI RGBW/Tunable White



ACCESSORI



Connettore inizio linea
IP 20.

83AA09EL

IP 20/Dim to warm

83AA09ELRGB

RGBW

83AA09ELTW

Tunable white



Connettore inizio linea
IP 65.

83AA09ELIP

IP 65

83AA09ELIPRGB

RGBW IP 65



Giunzione lineare strip-strip
IP 20.

83AA11SL

IP 20/Dim to warm

83AA11RGB

RGBW

83AA11TW

Tunable white



Giunzione lineare strip-strip
IP 65.

83AA11IP

IP 65

83AA11IPRGB

RGBW IP 65



Giunzione lineare cablata
IP 20.

83AA11CC150

IP 20/Dim to Warm

83AA11CC150RGB

RGBW

83AA11CC150TW

Tunable white



Giunzione lineare cablata
IP 65.

83AA11CC150IP

IP 65

83AA11CC150IPRGB

RGBW IP 65

WAVE DISPLAY

ID 85

WAVE DISPLAY nasce come elemento ad incasso per installazione singola o in file continue. Come per **WAVE** l'emissione diretta con **sistema ottico High Contrast** a microcelle è caratterizzata dall'elevato controllo dell'abbagliamento.

☑ **Caratteristiche**

- Emissione diretta
- UGR<16
- IP 40

💡 **Led**

- 3000K/4000K
- >107 lm/W
- CRI>90
- Sicurezza occhi: RG0/RG1
- Mac Adams 3
- L80/B20 >80.000h

🕒 **Specifiche**

- Driver integrato
- Diffusore High Contrast UGR<16

☐ **Corpo**

- Alluminio verniciato a polveri epossidiche

🌀 **Cromie**

- Bianco RAL 9003 - codice B
- Nero RAL 9005 - codice C8

★ **Certificazioni**

- Conformità CE
- Conformità RETILAP
- Classe energetica C
- 5 anni di garanzia

⇄ **Prodotti correlati**

- Wave (p. 130)

📦 **A richiesta**

- DALI - codice D
- Bluetooth - codice BT*
- Emergenza 1 h - cod. EM*
- Emergenza 3 h - cod. EM3H*
- 2700K - codice K27*

* Verificare disponibilità



WAVE DISPLAY

Diffusore High Contrast UGR<16.

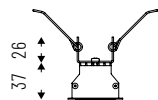

→ 55,5 ←



= L 50 x L



UGR<16

IP 40



Testate non incluse.

Cod. 4000K	Led	Im	Lmm
85DR9DKK4R	9W	965	281
85DR18DKK4R	18W	1926	561
85DR36DKK4R	36W	3852	1121

Cod. 3000K	Led	Im	Lmm
85DR9DKK3R	9W	897	281
85DR18DKK3R	18W	1791	561
85DR36DKK3R	36W	3582	1121

WAVE DISPLAY 90

Diffusore High Contrast angolare UGR<16.

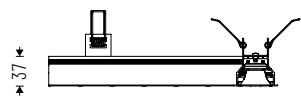

→ 55,5 ←



= L 50 x L



UGR<16

IP 40

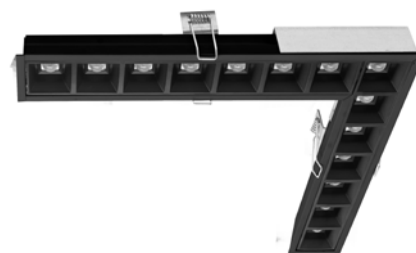

Testate non incluse.

Cod. 4000K	Led	Im	Lmm
85DR18DKK4A90R	18W	1926	288x388

Cod. 3000K	Led	Im	Lmm
85DR18DKK3A90R	18W	1791	288x388

ACCESSORI



Kit testate di chiusura per versione ad incasso (considerare + 4mm sulla lunghezza di taglio).

85AA09R



Giunto lineare per versione ad incasso.

85AA11R



Modulo cieco in alluminio con giunti lineari inclusi.

85MC500R
85MC1000R

OVVIO DISPLAY LED

ID 40

OVVIO DISPLAY LED è l'apparecchio ad incasso per cartongesso dal **design compatto**, con bordi a vista estremamente sottili (4mm). Il sistema di fissaggio e la connessione elettrica rapida agevolano l'installazione, mentre i **moduli LED low e high power** permettono di trovare la miglior soluzione illuminotecnica. La lunghezza massima dei profili è di oltre tre metri, con modularità di 280mm, con elementi angolari a soffitto, parete o plafone.

☑ **Caratteristiche**

- Emissione diretta
- UGR<22
- IP 40

💡 **Led**

- 3000K/4000K
- >98 lm/W
- CRI>90
- Sicurezza occhi: RGO/RGI
- Mac Adams 3
- L80/B20 >80.000h

🕒 **Specifiche**

- Driver integrato
- Diffusore in PMMA estruso per emissione soft priva di zone d'ombra

📏 **Corpo**

- Alluminio verniciato a polveri epossidiche

🌐 **Cromie**

- Bianco opaco RAL 9003 - codice B
- Nero opaco RAL 9005 - codice C8

★ **Certificazioni**

- Conformità CE
- Conformità RETILAP
- Classe energetica C
- 5 anni di garanzia

📦 **A richiesta**

- DALI - codice D
- Bluetooth - codice BT*
- Emergenza 1 h - cod. EM*
- Emergenza 3 h - cod. EM3H*
- 2700K - codice K27*
- 5000K - codice K5*
- Human Centric Lighting*

* Verificare disponibilità



OVVIO DISPLAY LED

Diffusore in PMMA estruso (UGR<22) per emissione soft priva di zone d'ombra.

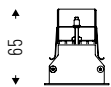

← 56 →



50 x L + 1 mm



UGR<22

IP 40



Testate non incluse.

VERSIONE LOW POWER (20 W/m)

Cod. 4000K	Led	lm	Lmm
40PGi8K4	18W	1770	844
40PG24K4	24W	2360	1124
40PG30K4	30W	2951	1404
40PG36K4	36W	3540	1684
40PG42K4	42W	4130	1964
40PG48K4	48W	4721	2244
40PG54K4	54W	5310	2524
40PG60K4	60W	5900	2804
40PG66K4	66W	6490	3084

VERSIONE LOW POWER (20 W/m)

Cod. 3000K	Led	lm	Lmm
40PGi8K3	18W	1733	844
40PG24K3	24W	2310	1124
40PG30K3	30W	2888	1404
40PG36K3	36W	3465	1684
40PG42K3	42W	4043	1964
40PG48K3	48W	4621	2244
40PG54K3	54W	5198	2524
40PG60K3	60W	5776	2804
40PG66K3	66W	6354	3084

VERSIONE HIGH POWER (40 W/m)

Cod. 4000K	Led	lm	Lmm
40PG48K4HP	48W	4719	1124
40PG60K4HP	60W	5900	1404
40PG72K4HP	72W	7080	1684

VERSIONE HIGH POWER (40 W/m)

Cod. 3000K	Led	lm	Lmm
40PG48K3HP	48W	4621	1124
40PG60K3HP	60W	5776	1404
40PG72K3HP	72W	6931	1684

ACCESSORI



Kit testate di chiusura
(considerare + 4mm sulla
lunghezza di taglio).

40AA09LED



Giunto lineare.

40AA11LED



Schermo PG (UGR<22)
rotolo da 10m per taglio a
misura su file continue
senza interruzioni.

40PG10000

GROOVE DISPLAY

ID 43

GROOVE DISPLAY, le soluzioni tecniche adottate per una **facile e precisa installazione** ne fanno un sistema luminoso piacevole e di facile gestione dalle fasi di progettazione, fino all'installazione del prodotto in fila continua, ideale per incasso su cartongesso o su soffitti a doghe.

☑ **Caratteristiche**

- Emissione diretta
- UGR<19
- IP 40

💡 **Led**

- 3000K/4000K
- >105 lm/W
- CRI>90
- Sicurezza occhi: RGO/RGI
- Mac Adams 3
- L80/B20 >80.000h

🕒 **Specifiche**

- Driver integrato
- Diffusore con tecnologia DPL UGR<19

📦 **Corpo**

- Alluminio verniciato a polveri epossidiche

🌀 **Cromie**

- Bianco RAL 9003 - codice B
- Nero RAL 9005 - codice C8

★ **Certificazioni**

- Conformità CE
- Conformità RETILAP
- Classe energetica C
- 5 anni di garanzia

⇄ **Prodotti correlati**

- Groove (p. 58)
- Groove IP54 (p. 301)
- Groove Display IP54 (p. 304)

📋 **A richiesta**

- DALI - codice D
- Bluetooth - codice BT*
- Emergenza 1 h - cod. EM*
- Emergenza 3 h - cod. EM3H*
- 2700K - codice K27*
- 5000K - codice K5*
- Human Centric Lighting*

* Verificare disponibilità



GROOVE DISPLAY

Diffusore con tecnologia Diamond Prism LED (UGR<19).

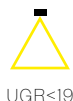
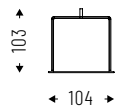

IP 40

Testate non incluse.

VERSIONE LOW POWER (20 W/m)

Cod. 4000K	Led	lm	Lmm
43DPL24K4F	24W	2646	1130
43DPL30K4F	30W	3308	1410
43DPL36K4F	36W	3969	1690
43DPL42K4F	42W	4631	1970
43DPL48K4F	48W	5292	2250
43DPL54K4F	54W	5954	2530
43DPL60K4F	60W	6615	2810
43DPL66K4F	66W	7277	3090

VERSIONE LOW POWER (20 W/m)

Cod. 3000K	Led	lm	Lmm
43DPL24K3F	24W	2460	1130
43DPL30K3F	30W	3077	1410
43DPL36K3F	36W	3691	1690
43DPL42K3F	42W	4306	1970
43DPL48K3F	48W	4921	2250
43DPL54K3F	54W	5537	2530
43DPL60K3F	60W	6152	2810
43DPL66K3F	66W	6767	3090

VERSIONE HIGH POWER (40 W/m)

Cod. 4000K	Led	lm	Lmm
43DPL45K4HPF	45W	4961	1130
43DPL57K4HPF	57W	6284	1410
43DPL68K4HPF	68W	7497	1690

VERSIONE HIGH POWER (40 W/m)

Cod. 3000K	Led	lm	Lmm
43DPL45K3HPF	45W	4614	1130
43DPL57K3HPF	57W	5844	1410
43DPL68K3HPF	68W	6972	1690

ACCESSORI



Kit testate di chiusura
(considerare + 4mm sulla
lunghezza di taglio).

43AA09F



Giunto lineare.

43AA11F



Schermo
microprismatizzato
UGR<19 10m.

43DPL10000



Schermo in metacrilato
diffondente UGR<22 10m.

43PG10000

SOSPENSIONE PLAFONE

ONE RING 108

ID 17



BEN 114

ID 10



PIPE LINE 122

ID 86



STICK 2.0 127

ID 08

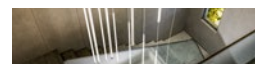

WAVE 130

ID 85



DIMPLES 132

ID 48



LITE 139

ID 47



ONE RING

ID 17

ONE RING è un elemento **tecnico decorativo dal design minimale** e dalle molteplici possibilità di applicazione. Disponibile in diversi diametri, può essere installato a plafone e a sospensione, con emissione diretta o diretta/indiretta e con spotlight orientabili per luce d'accento lungo la circonferenza. Con la possibilità di includere un'acustica con pannelli fonoassorbenti, **ONE RING** è una soluzione di illuminazione davvero unica.

☑ **Caratteristiche**

- Emissione diretta
- Emissione diretta/indiretta
- UGR<22; <19
- IP 40

💡 **Led**

- 3000K/4000K
- >107 lm/W
- CRI>90
- Sicurezza occhi: RGO/RGI
- Mac Adams 3
- L80/B20 >80.000h

🕒 **Specifiche**

- Diffusore in metacrilato satinato per emissione omogenea UGR<22
- Diffusore DPL resistente agli urti con emissione omogenea e controllata, UGR<19

☐ **Corpo**

- Alluminio verniciato a polveri epossidiche

🌀 **Cromie**

- Bianco RAL 9003 - codice B
- Nero RAL 9005 - codice C8

☆ **Certificazioni**

- Conformità CE
- Conformità RETILAP
- Classe energetica C
- Classe energetica per versione SPOT F
- 5 anni di garanzia

📦 **A richiesta**

- DALI - codice D*
- Bluetooth - codice BT*
- Emergenza 1 h - cod. EM*
- Emergenza 3 h - cod. EM3H*
- Ceiling version*
- 2700K - codice K27*

* Verificare disponibilità



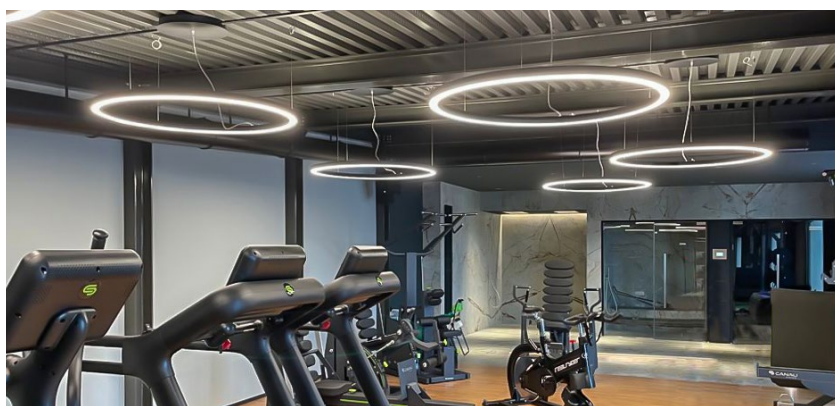

ONE RING PG

Diffusore in metacrilato satinato per emissione omogenea UGR<22.

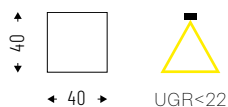

IP 40

Box di alimentazione e sospensioni (L 3000mm) inclusi.

Cod. 4000K	Led	lm	Ømm
17PG39K4	39W	4173	790
17PG58K4	58W	6216	1140
17PG77K4	77W	8288	1510
17PG96K4	96W	10360	1860
17PG115K4	115W	12432	2240
17PG134K4	134W	14504	2592
17PG154K4	154W	16576	2960

Cod. 3000K	Led	lm	Ømm
17PG39K3	39W	3881	790
17PG58K3	58W	5780	1140
17PG77K3	77W	7708	1510
17PG96K3	96W	9635	1860
17PG115K3	115W	11562	2240
17PG134K3	134W	13489	2592
17PG154K3	154W	15416	2960

Per versione a plafone con driver remoto aggiungere "P" al codice.

ONE RING PG BIEMISSIONE

Diffusore in metacrilato satinato per emissione omogenea UGR<22. Emissione diretta/indiretta.



IP 40

Box di alimentazione e sospensioni (L 3000mm) inclusi.

Cod. 4000K	Led	lm	Ømm
17DI63PGK4	63W: 39W+24W	6057	790
17DI93PGK4	93W: 58W+35W	8966	1140
17DI123PGK4	123W: 77W+46W	11588	1510
17DI153PGK4	153W: 96W+57W	14760	1860
17DI184PGK4	184W: 115W+69W	17382	2240
17DI215PGK4	215W: 134W+81W	20554	2592
17DI246PGK4	246W: 154W+92W	23726	2960

Cod. 3000K	Led	lm	Ømm
17DI63PGK3	63W: 39W+24W	5578	790
17DI93PGK3	93W: 58W+35W	8255	1140
17DI123PGK3	123W: 77W+46W	10678	1510
17DI153PGK3	153W: 96W+57W	13595	1860
17DI184PGK3	184W: 115W+69W	16017	2240
17DI215PGK3	215W: 134W+81W	18934	2592
17DI246PGK3	246W: 154W+92W	21851	2960

Per versione a plafone con driver remoto aggiungere "P" al codice.

ONE RING DPL

Diffusore con tecnologia Diamond Prism LED (DPL)
UGR<19.

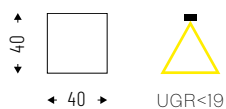

IP 40



Box di alimentazione e sospensioni (L 3000mm) inclusi.

Cod. 4000K	Led	lm	Ømm
17DPL39K4	39W	3950	790
17DPL58K4	58W	5880	1140
17DPL77K4	77W	7840	1510
17DPL96K4	96W	9800	1860
17DPL115K4	115W	11760	2240
17DPL134K4	134W	13720	2592
17DPL154K4	154W	15680	2960

Cod. 3000K	Led	lm	Ømm
17DPL39K3	39W	3674	790
17DPL58K3	58W	5468	1140
17DPL77K3	77W	7291	1510
17DPL96K3	96W	9114	1860
17DPL115K3	115W	10937	2240
17DPL134K3	134W	12760	2592
17DPL154K3	154W	14582	2960

Per versione a plafone con driver remoto aggiungere "P" al codice.

ONE RING DPL BIEMISSIONE

Diffusore con tecnologia Diamond Prism LED (DPL)
UGR<19.

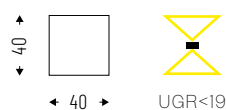

IP 40



Box di alimentazione e sospensioni (L 3000mm) inclusi.

Cod. 4000K	Led	lm	Ømm
17DI63DPLK4	63W: 39W+24W	5834	790
17DI93DPLK4	93W: 58W+35W	8630	1140
17DI123DPLK4	123W: 77W+46W	11140	1510
17DI153DPLK4	153W: 96W+57W	14200	1860
17DI184DPLK4	184W: 115W+69W	16710	2240
17DI215DPLK4	215W: 134W+81W	19770	2592
17DI246DPLK4	246W: 154W+92W	22830	2960

Cod. 3000K	Led	lm	Ømm
17DI63DPLK3	63W: 39W+24W	5371	790
17DI93DPLK3	93W: 58W+35W	7943	1140
17DI123DPLK3	123W: 77W+46W	10261	1510
17DI153DPLK3	153W: 96W+57W	13074	1860
17DI184DPLK3	184W: 115W+69W	15392	2240
17DI215DPLK3	215W: 134W+81W	18205	2592
17DI246DPLK3	246W: 154W+92W	21017	2960

Per versione a plafone con driver remoto aggiungere "P" al codice.

ONE RING PG ACOUSTIC BIEMISSIONE

Diffusore in metacrilato satinato per emissione omogenea UGR<22. Emissione diretta/indiretta.

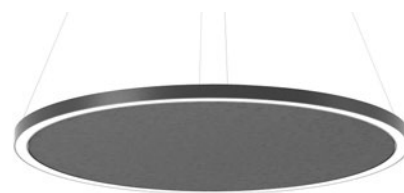

IP 40

Box di alimentazione e sospensioni (L 3000mm) inclusi.
Pannello fonoassorbente grigio.

Cod. 4000K	Led	lm	Ømm
17DI93PGK4AC	93W: 58W+35W	8966	1140

Cod. 3000K	Led	lm	Ømm
17DI93PGK3AC	93W: 58W+35W	8255	1140

Per versione a plafone con driver remoto aggiungere "P" al codice.

ONE RING SPOT

Spot applicabile su One Ring.
Fascio: 15°-20°-36°-50°.

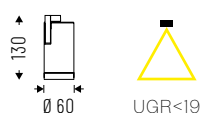

IP 40

Cod. 4000K	Led	lm	Ømm
17VT9K415	9W 15°	1094	60
17VT9K420	9W 20°	1094	60
17VT9K436	9W 36°	1094	60
17VT9K450	9W 50°	1094	60

Cod. 3000K	Led	lm	Ømm
17VT9K315	9W 15°	923	60
17VT9K320	9W 20°	923	60
17VT9K336	9W 36°	923	60
17VT9K350	9W 50°	923	60

ACCESSORI



Kit schermi di copertura trasparenti per parte indiretta.

17AASCINTR790 Diam. Ø 790mm

17AASCINTR1140 Diam. Ø 1140mm

17AASCINTR1510 Diam. Ø 1510mm

17AASCINTR1860 Diam. Ø 1860mm

17AASCINTR2240 Diam. Ø 2240mm

17AASCINTR2592 Diam. Ø 2592mm

17AASCINTR2960 Diam. Ø 2960mm

BEN è l'apparecchio universale per installazione a parete, plafone, sospensione o incasso con **corpi interamente realizzati in alluminio**, senza saldature. La versione **IP 40** offre sia diffusori satinati che microprismati con tecnologia DPL UGR<19. **I LED mid-power su board circolari evitano la creazione di zone d'ombra** e sono collegati ai supporti interni tramite connettori rapidi, per una facile elettrificazione.

☑ **Caratteristiche**

- Emissione diretta
- Emissione diretta/indiretta
- UGR<19; <22
- IP 40

📺 **Led**

- 3000K/4000K
- >125 lm/W
- CRI >125
- Sicurezza occhi: RGO/RG1
- Mac Adams 3
- L80/B20 >80.000h

🕒 **Specifiche**

- Driver integrato
- Diffusore PG in acrilico satinato resistente agli urti con UGR<22
- Diffusore DPL resistente agli urti con emissione omogenea e controllata UGR<19 (accessorio)

☐ **Corpo**

- Alluminio verniciato a polveri epossidiche

🌀 **Cromie**

- Bianco opaco RAL 9003 - cod. B

☆ **Certificazioni**

- Conformità CE
- Conformità RETILAP
- Conformità ETL
- Classe energetica C
- 5 anni di garanzia

⇒ **Prodotti correlati**

- Ben IP54 (p.327)

📦 **A richiesta**

- DALI - codice D
- Bluetooth - codice BT*
- Emergenza 1h - cod. EM*
- Emergenza 3h - cod. EM3H*
- 2700K - codice K27*
- Human Centric Lighting*

* Verificare disponibilità





BEN SMALL PG

PG con diffusore in acrilico satinato resistente agli urti UGR<22.

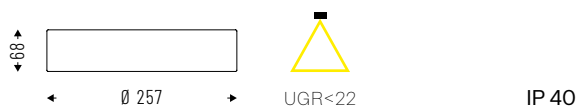

Cod. 4000K	Led	lm	Ømm
10PG6K4	6W	798	257
10PG12K4	12W	1598	257
10PG18K4	18W	2394	257

Cod. 3000K	Led	lm	Ømm
10PG6K3	6W	742	257
10PG12K3	12W	1486	257
10PG18K3	18W	2226	257

BEN SMALL PG BIEMISSIONE

PG con diffusore in acrilico satinato resistente agli urti UGR<22. Emissione diretta/indiretta.



Cod. 4000K	Led	lm	Ømm
10DI15PGK4	15W: 6W+9W	2014	257
10DI21PGK4	21W: 12W+9W	2814	257
10DI27PGK4	27W: 18W+9W	3610	257

Cod. 3000K	Led	lm	Ømm
10DI15PGK3	15W: 6W+9W	1889	257
10DI21PGK3	21W: 12W+9W	2633	257
10DI27PGK3	27W: 18W+9W	3373	257

BEN_____MEDIUM PG

PG con diffusore in acrilico satinato resistente agli urti UGR<22.

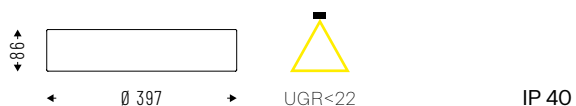

Cod. 4000K	Led	lm	Ømm
10PG15K4	15W	2111	397
10PG21K4	21W	2887	397

Cod. 3000K	Led	lm	Ømm
10PG15K3	15W	1963	397
10PG21K3	21W	2684	397

BEN_____MEDIUM PG BIEMISSIONE

PG con diffusore in acrilico satinato resistente agli urti UGR<22. Emissione diretta/indiretta.

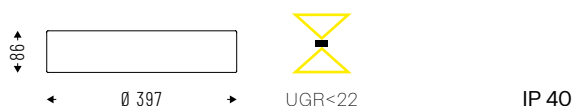

Cod. 4000K	Led	lm	Ømm
10DI24PGK4	24W: 15W+9W	3733	397
10DI30PGK4	30W: 21W+9W	4509	397

Cod. 3000K	Led	lm	Ømm
10DI24PGK3	24W: 15W+9W	3493	397
10DI30PGK3	30W: 21W+9W	4214	397

BEN LARGE PG

PG con diffusore in acrilico satinato resistente agli urti UGR<22.

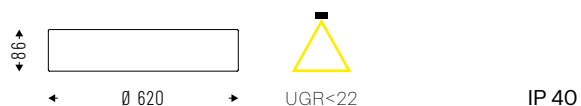

Cod. 4000K	Led	lm	Ømm
10PG58K4	58W	8072	620
10PG96K4	96W	12710	620

Cod. 3000K	Led	lm	Ømm
10PG58K3	58W	7507	620
10PG96K3	96W	11820	620

BEN LARGE PG BIEMISSIONE

PG con diffusore in acrilico satinato resistente agli urti UGR<22. Emissione diretta/indiretta.

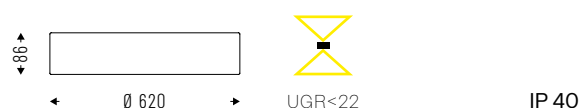

Cod. 4000K	Led	lm	Ømm
10DI82PGK4	82W: 58W+24W	11285	620
10DI120PGK4	120W: 96W+24W	15923	620

Cod. 3000K	Led	lm	Ømm
10DI84PGK3	82W: 58W+24W	10536	620
10DI136PGK3	120W: 96W+24W	14849	620

BEN XL PG

PG con diffusore in acrilico satinato resistente agli urti UGR<22.

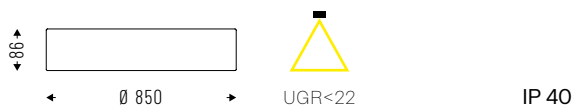

Cod. 4000K	Led	lm	Ømm
10PG70K4	70W	9564	850
10PG150K4	150W	20550	850

Cod. 3000K	Led	lm	Ømm
10PG70K3	70W	8895	850
10PG150K3	150W	19111	850

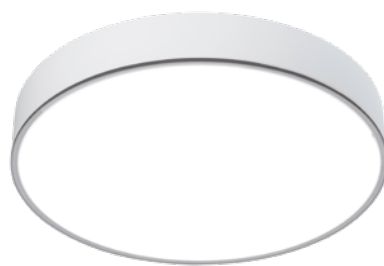

BEN XL PG BIEMISSIONE

PG con diffusore in acrilico satinato resistente agli urti UGR<22. Emissione diretta/indiretta.

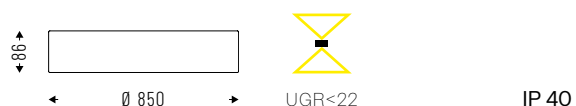

Cod. 4000K	Led	lm	Ømm
10DI100PGK4	100W: 70W+30W	13580	850
10DI180PGK4	180W: 150W+30W	24566	850

Cod. 3000K	Led	lm	Ømm
10DI100PGK3	100W: 70W+30W	12681	850
10DI180PGK3	180W: 150W+30W	22897	850



BEN__MAXI PG

PG con diffusore in acrilico satinato resistente agli urti UGR<22.

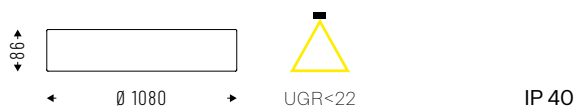

IP 40



Cod. 4000K	Led	lm	Ømm
10PGI25K4	125W	16496	1080
10PGI85K4	185W	24420	1080

Cod. 3000K	Led	lm	Ømm
10PGI25K3	125W	15341	1080
10PGI85K3	185W	22711	1080

BEN__MAXI PG BIEMISSIONE

PG con diffusore in acrilico satinato resistente agli urti UGR<22. Emissione diretta/indiretta.

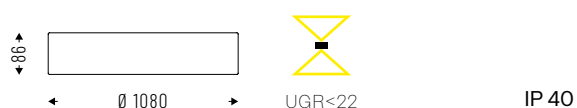

IP 40



Cod. 4000K	Led	lm	Ømm
10DI16IPGK4	161W:125W+36W	21316	1080
10DI22IPGK4	221W:185W+36W	29240	1080

Cod. 3000K	Led	lm	Ømm
10DI16IPGK3	161W:125W+36W	19885	1080
10DI22IPGK3	221W:185W+36W	27255	1080

ACCESSORI



Diffusore DPL per versione IP 40.

10AADPLS - SMALL
10AADPLM - BEN MEDIUM
10AADPLL - BEN LARGE
10AADPLXL - BEN XL
10AADPLMX - BEN MAXI



Kit per installazione a sospensione lunghezza cavo 1500/3000mm.

10AA13
10AA1330



Rosone di alimentazione a 3-5 poli lunghezza cavo 2000mm.

00AA16
00AA165P

PIPE LINE è un elemento a **sospensione tecnico-decorativo**, per installazione singola. Nella versione bilampada, l'innovativo sistema di alimentazione **dotato di speciali rotori**, permette il contatto elettrico **senza la presenza di cavi**. I tubi possono essere ruotati per parzializzare l'emissione e sfalsati per allungare il prodotto in funzione dell'applicazione.

☑ **Caratteristiche**

- Emissione diretta/indiretta
- Emissione diretta
- UGR<16; <22
- IP 40

💡 **Led**

- 3000K/4000K
- >132 lm/W
- CRI>90
- Sicurezza occhi: RGO/RGI
- Mac Adams 3
- L80/B10 >50.000h

🕒 **Specifiche**

- PG: Diffusore in metacrilato satinato per emissione omogenea UGR<22
- HC: diffusore con microcelle UGR<16
- PG-HC: combinazione di emissione omogenea e High Contrast
- DK: diffusore con microcelle UGR<16

☐ **Corpo**

- Alluminio verniciato a polveri epossidiche

🔄 **Cromie**

- Bianco RAL 9003 raggrinzante - codice W
- Nero RAL 9005 raggrinzante
- - codice BK

☆ **Certificazioni**

- Conformità CE
- Conformità RETILAP
- Classe energetica D
- 5 anni di garanzia

📦 **A richiesta**

- DALI - codice D
- Bluetooth - codice BT*
- Emergenza 1 h - cod. EM*
- Emergenza 3 h - cod. EM3H*
- 2700K - codice K27*

* Verificare disponibilità



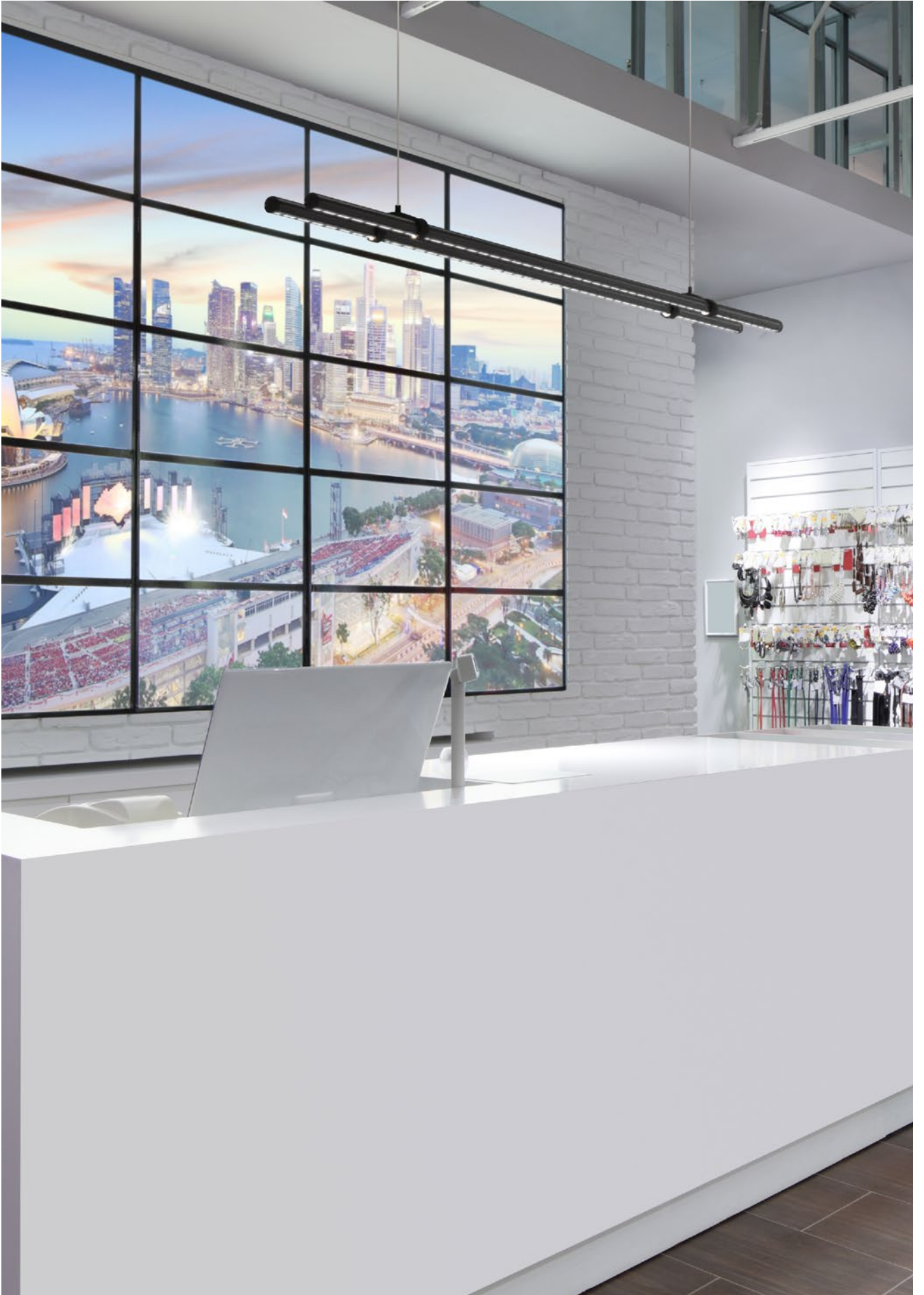

PIPE LINE MONO PG

Diffusore in metacrilato satinato per emissione omogenea, UGR<22.



IP 40



Cod. 4000K	Led	lm	Lmm
86PG31K4M	31W	4092	1448
86PG39K4M	39W	5148	1808
86PG46K4M	46W	6072	2168
86PG54K4M	54W	7128	2528
86PG62K4M	62W	8184	2888

Cod. 3000K	Led	lm	Lmm
86PG31K3M	31W	3765	1448
86PG39K3M	39W	4737	1808
86PG46K3M	46W	5587	2168
86PG54K3M	54W	6558	2528
86PG62K3M	62W	7530	2888

PIPE LINE MONO DK

Diffusore High Contrast UGR<16.



IP 40



Cod. 4000K	Led	lm	Lmm
86DK31K4M	31W	3575	1448
86DK39K4M	39W	4497	1808
86DK46K4M	46W	5305	2168
86DK54K4M	54W	6227	2528
86DK62K4M	62W	7150	2888

Cod. 3000K	Led	lm	Lmm
86DK31K3M	31W	3324	1448
86DK39K3M	39W	4181	1808
86DK46K3M	46W	4931	2168
86DK54K3M	54W	5789	2528
86DK62K3M	62W	6646	2888

PIPE LINE DUO PG

Diffusore in metacrilato satinato per emissione omogenea, UGR<22.

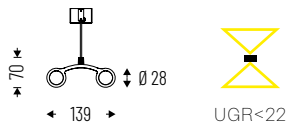

IP 40

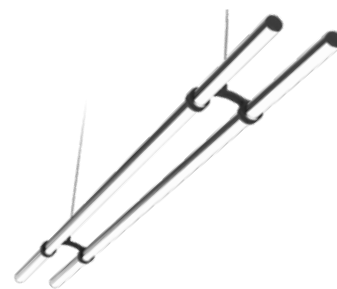

SOSPENSIONE
PLAFONE

Cod. 4000K	Led	lm	Lmm
86PG48K4	48W	6354	1088
86PG62K4	62W	8184	1448

Cod. 3000K	Led	lm	Lmm
86PG48K3	48W	5845	1088
86PG62K3	62W	7529	1448

PIPE LINE DUO DK

Diffusore High Contrast a microcelle, UGR<16.

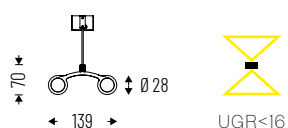

IP 40

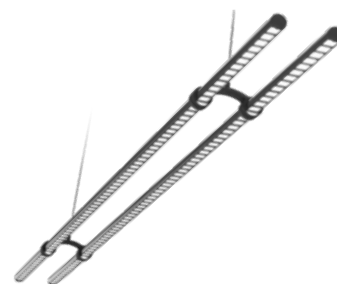

Cod. 4000K	Led	lm	Lmm
86DK48K4	48W	5538	1088
86DK62K4	62W	7149	1448

Cod. 3000K	Led	lm	Lmm
86DK48K3	48W	5150	1088
86DK62K3	62W	6648	1448

PIPE LINE DUO PG-DK

Combinazione tra emissione omogenea e High Contrast a microcelle.

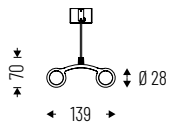
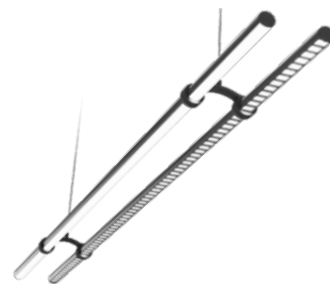

IP 40

Cod. 4000K	Led	lm	Lmm
86DKD48K4	48W	5946	1088
86DKD62K4	62W	7667	1448

Cod. 3000K	Led	lm	Lmm
86DKD48K3	48W	5497	1088
86DKD62K3	62W	7088	1448

NOTE TECNICHE PIPE LINE DUO

MOVIMENTI POSSIBILI: TRASLAZIONE



CONTATTI ELETTRICI

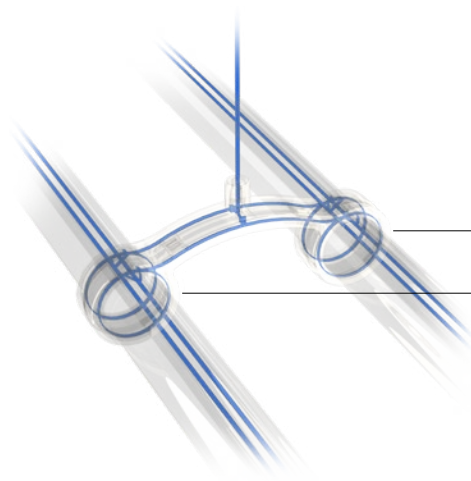

MOVIMENTI POSSIBILI: ROTAZIONE

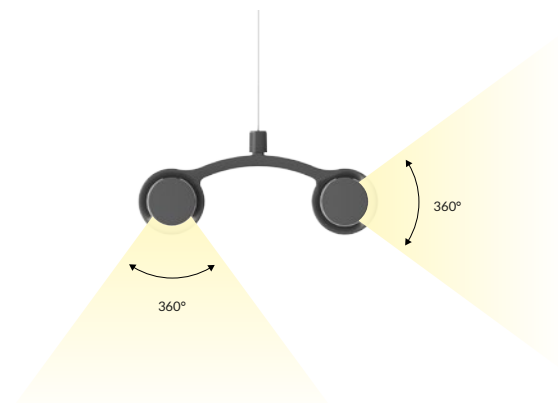

Contatti elettrici per la traslazione

Contatti a spazzola per la rotazione

STICK 2.0

ID 08

L'illuminazione gioca con le prospettive grazie a **STICK 2.0**: questo profilo cilindrico con strip interna può essere utilizzato sia in posizione orizzontale che in verticale **per creare sorprendenti combinazioni visive e dare un tocco creativo agli ambienti living e di lavoro**. Dotato di corpo in alluminio con diffusore antiurto, STICK 2.0 sfrutta le ottiche PG per assicurare un'emissione morbida ed omogenea, senza zone d'ombra.

☑ **Caratteristiche**

- Emissione diretta/indiretta
- UGR<22
- IP 40

💡 **Led**

- 3000K/4000K
- >125 lm/W
- CRI>90
- Sicurezza occhi: RGO/RGI
- Mac Adams 3
- L80/B10 >50.000h

🕒 **Specifiche**

- Ottica PG per un'emissione morbida ed omogenea senza zone d'ombra

☐ **Corpo**

- Corpo in alluminio con diffusore antiurto per un'emissione morbida
- Tappi terminali pressofusi

☆ **Certificazioni**

- Conformità CE
- Conformità RETILAP
- Classe energetica D
- 5 anni di garanzia

📦 **A richiesta**

- DALI - codice D*
- 2700K - codice K27*
- 5000K - codice K5*
- Human Centric Lighting*

* Verificare disponibilità



STICK 2.0

Emissione diretta/indiretta con diffusore in PMMA satinato UGR<22. Apparecchio completo di Strip 24W/m, cavo di alimentazione e sospensioni 3000mm.

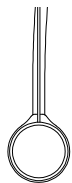

∅ 22



UGR<22

IP 40



Scatola con driver non inclusa.

Cod. 4000K	Led	Im	Lmm
08DI48PGK4	24+24W	2688	1200
08DI72PGK4	36+36W	4032	1400
08DI96PGK4	48+48W	5376	1900
08DI120PGK4	60+60W	6720	2500

Cod. 3000K	Led	Im	Lmm
08DI48PGK3	24+24W	2472	1200
08DI72PGK3	36+36W	3708	1400
08DI96PGK3	48+48W	4944	1900
08DI120PGK3	60+60W	6180	2500

STICK 2.0 VERTICAL

Emissione diretta/indiretta con diffusore in PMMA satinato UGR<22. Apparecchio completo di Strip 24W/m e cavo di alimentazione 3000mm.



∅ 22



UGR<22

IP 40



Scatola con driver non inclusa.

Cod. 4000K	Led	Im	Lmm
08DI48PGK4V	24+24W	2688	1200
08DI72PGK4V	36+36W	4032	1400
08DI96PGK4V	48+48W	5376	1900
08DI120PGK4V	60+60W	6720	2500

Cod. 3000K	Led	Im	Lmm
08DI48PGK3V	24+24W	2472	1200
08DI72PGK3V	36+36W	3708	1400
08DI96PGK3V	48+48W	4944	1900
08DI120PGK3V	60+60W	6180	2500

ACCESSORI



Box con driver 24V
versione da soffitto.

08BXC

Versione Dali.

08BXCD



Scatola con driver 24V
versione da incasso.

08BXR

Versione Dali.

08BXRD

ESEMPIO DI CONFIGURAZIONE

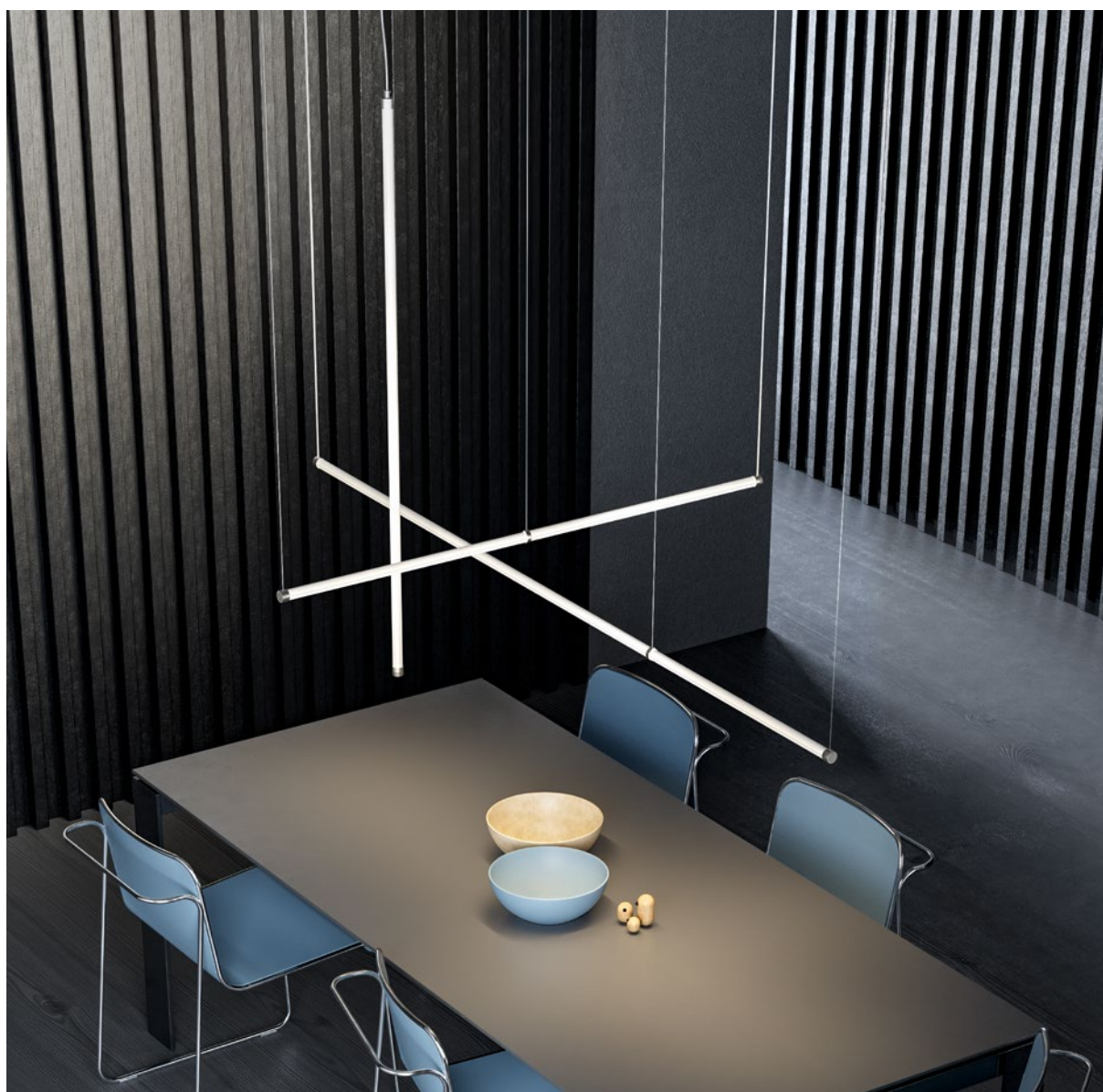

WAVE è l'elemento a sospensione **dalle linee morbide** per installazione singola a sospensione. Il design sottolinea il suo sofisticato **sistema ottico High Contrast a microcelle** con elevato controllo dell'abbagliamento.

☑ **Caratteristiche**

- Emissione diretta
- Emissione diretta/indiretta
- UGR<16
- IP 40

💡 **Led**

- 3000K/4000K
- >110 lm/W
- CRI>90
- Sicurezza occhi: RGO/RGI
- Mac Adams 3
- L80/B20 >80.000h

🕒 **Specifiche**

- Driver integrato
- Diffusore High Contrast UGR<16
- Doppia emissione: diretta/indiretta

☐ **Corpo**

- Alluminio verniciato a polveri epossidiche

🔄 **Cromie**

- Bianco RAL 9003 - codice B **
- Nero RAL 9005 - codice C8

★ **Certificazioni**

- Conformità CE
- Conformità RETILAP
- Classe energetica C
- 5 anni di garanzia

⇒ **Prodotti correlati**

- Wave Display (p. 100)

📦 **A richiesta**

- DALI - codice D
- 2700K - codice K27*
- Bluetooth - codice BT

* Verificare disponibilità

** Con ottica nera e tappi terminali



WAVE

Diffusore High Contrast UGR<16.



IP 40



SOSPENSIONE
PLAFONE

Cod. 4000K	Led	Im	Lmm
85DR26DKK4	26W	2938	1185
85DR36DKK4	36W	3852	1185
85DR31DKK4	31W	3503	1465
85DR45DKK4	45W	4815	1465
85DR37DKK4	37W	4181	1745
85DR54DKK4	54W	5778	1745
85DR61DKK4	61W	6893	2865
85DR90DKK4	90W	9630	2865

Cod. 3000K	Led	Im	Lmm
85DR26DKK3	26W	2732	1185
85DR36DKK3	36W	3582	1185
85DR31DKK3	31W	3258	1465
85DR45DKK3	45W	4478	1465
85DR37DKK3	37W	3888	1745
85DR54DKK3	54W	5374	1745
85DR61DKK3	61W	6410	2865
85DR90DKK3	90W	8956	2865

WAVE BIEMISSIONE

Diffusore High Contrast UGR<16.
Emissione diretta/indiretta.

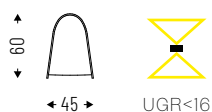

IP 40



Cod. 4000K	Led	Im	Lmm
85DI38DKK4	38W: 26W+12W	4234	1185
85DI48DKK4	48W: 36W+12W	5148	1185
85DI47DKK4	47W: 31W+16W	5231	1465
85DI61DKK4	61W: 45W+16W	6543	1465
85DI53DKK4	53W: 37W+16W	5909	1745
85DI70DKK4	70W: 54W+16W	7506	1745
85DI93DKK4	93W: 61W+32W	10349	2865
85DI122DKK4	122W: 90W+32W	13086	2865

Cod. 3000K	Led	Im	Lmm
85DI38DKK3	38W: 26W+12W	3937	1185
85DI48DKK3	48W: 36W+12W	4787	1185
85DI47DKK3	47W: 31W+16W	4865	1465
85DI61DKK3	61W: 45W+16W	6085	1465
85DI53DKK3	53W: 37W+16W	5495	1745
85DI70DKK3	70W: 54W+16W	6981	1745
85DI93DKK3	93W: 61W+32W	9624	2865
85DI122DKK3	122W: 90W+32W	12170	2865

DIMPLES è la linea di apparecchi flessibile per utilizzo ad incasso, a plafone o sospensione. Si caratterizza per l'altezza del corpo estremamente contenuta - solo 38mm con driver integrati - e per l'emissione confortevole, pensata sia per ambienti di lavoro che per aree comuni. Le **microcelle ricavate** dal particolare design del corpo infatti **controllano perfettamente l'emissione**, garantendo valori di abbagliamento estremamente limitati senza intaccare **l'efficienza, uno degli elementi distintivi** di questa gamma. Disponibile in tre diverse geometrie e con eventuale doppia emissione diretta/indiretta, DIMPLES rappresenta una concreta e vincente differenziazione rispetto al pannello LED.

☑ **Caratteristiche**

- Emissione diretta
- Emissione diretta/indiretta
- UGR<16; <22
- IP 40

💡 **Led**

- 3000K/4000K
- >100 lm/W
- CRI>90
- Sicurezza occhi: RGO/RGI
- Mac Adams 3
- L80/B10 >50.000h

🕒 **Specifiche**

- Driver integrato
- Diffusore primario in PC satinato UGR<16
- Versione PG con schermo aggiuntivo complanare in PC opalino UGR<22
- Doppia emissione: diretta/indiretta

📏 **Corpo**

- ABS satinato con base in alluminio anodizzato

🔄 **Cromie**

- Bianco RAL 9003 - codice B

★ **Certificazioni**

- Conformità CE
- Classe energetica E
- 5 anni di garanzia

↔ **Prodotti correlati**

- Dimples recessed (p.149)

📦 **A richiesta**

- DALI - codice D*
- Bluetooth - codice BT*
- Emergenza 1 h - cod. EM*
- Emergenza 3 h - cod. EM3H*

* Verificare disponibilità



DIMPLES MINI

Corpo-diffusore in ABS satinato con diffusore primario in PC opalino, UGR<16.



IP 40

Cod. 4000K	Led	lm	Lmm
48DRI0K4	10W	1144	152
48DRI13K4	13W	1487	152

Cod. 3000K	Led	lm	Lmm
48DRI0K3	10W	1041	152
48DRI13K3	13W	1353	152

DIMPLES MINI PG

Corpo-diffusore in ABS satinato con schermooplanare addizionale in PC opalino, UGR<22.



IP 40

Cod. 4000K	Led	lm	Lmm
48PGI0K4	10W	1087	152
48PGI13K4	13W	1412	152

Cod. 3000K	Led	lm	Lmm
48PGI0K3	10W	984	152
48PGI13K3	13W	1278	152

DIMPLES

Corpo-diffusore in ABS satinato con diffusore primario in PC opalino, UGR<16.

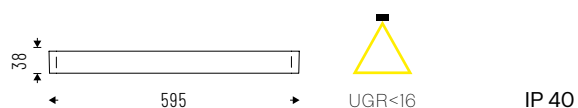

Cod. 4000K	Led	Im	Lmm
48DR44K4	44W	5132	595

Cod. 3000K	Led	Im	Lmm
48DR44K3	44W	4618	595

DIMPLES BIEMISSIONE

Corpo-diffusore in ABS satinato con diffusore primario in PC opalino, UGR<16 e schermo superiore per la doppia emissione: diretta/indiretta.



Cod. 4000K	Led	Im	Lmm
48DI60K4	60W: 44W+16W	6864	595

Cod. 3000K	Led	Im	Lmm
48DI60K3	60W: 44W+16W	6246	595

DIMPLES PG

Corpo-diffusore in ABS satinato con schermo
complanare addizionale in PC opalino, UGR<22.

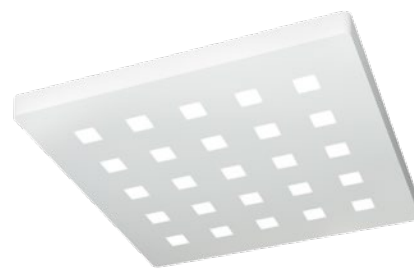

SOSPENSIONE
PLAFONE



Cod. 4000K	Led	Im	Lmm
48PG44K4	44W	4874	595

Cod. 3000K	Led	Im	Lmm
48PG44K3	44W	4435	595

DIMPLES PG BIEMISSIONE

Corpo-diffusore in ABS satinato con schermooplanare
addizionale in PC opalino, UGR<22 e schermo superiore per doppia
emissione: diretta/indiretta.

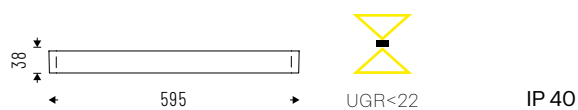
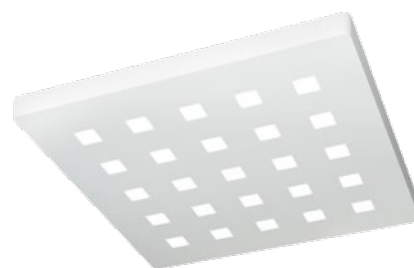

Cod. 4000K	Led	Im	Lmm
48DI60PGK4	60W: 44W+16W	6521	595

Cod. 3000K	Led	Im	Lmm
48DI60PGK3	60W: 44W+16W	5933	595

DIMPLES___LONG

Corpo-diffusore in ABS satinato con diffusore primario in PC opalino, UGR<16.



IP 40

Cod. 4000K	Led	lm	Lmm
48DR35K4L	35W	4004	1195
48DR52K4L	52W	5949	1745

Cod. 3000K	Led	lm	Lmm
48DR35K3L	35W	3643	1195
48DR52K3L	52W	5413	1745

DIMPLES___LONG BIEMISSIONE

Corpo-diffusore in ABS satinato con diffusore primario in PC opalino, UGR<16 e schermo superiore per la doppia emissione: diretta/indiretta.



IP 40

Cod. 4000K	Led	lm	Lmm
48DI52K4L	52W: 35W+17W	5949	1195
48DI70K4L	70W: 52W+18W	8008	1745

Cod. 3000K	Led	lm	Lmm
48DI52K3L	52W: 35W+17W	5413	1195
48DI70K3L	70W: 52W+18W	7288	1745

DIMPLES LONG PG

Corpo-diffusore in ABS satinato con schermo
complanare addizionale in PC opalino, UGR<22.

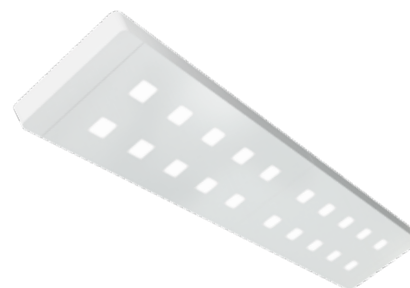

Cod. 4000K	Led	lm	Lmm
48PG35K4L	35W	3804	1195
48PG52K4L	52W	5652	1745

Cod. 3000K	Led	lm	Lmm
48PG35K3L	35W	3461	1195
48PG52K3L	52W	5143	1745

DIMPLES LONG PG BIEMISSIONE

Corpo-diffusore in ABS satinato con schermooplanare
addizionale in PC opalino, UGR<22 e schermo superiore per la
doppia emissione: diretta/indiretta.

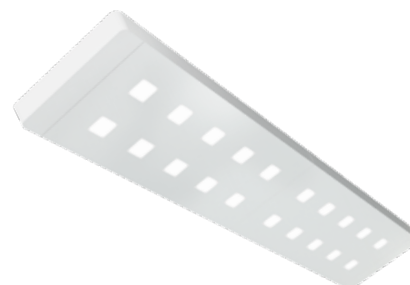

Cod. 4000K	Led	lm	Lmm
48DI52PGK4L	52W: 35W+17W	5652	1195
48DI70PGK4L	70W: 52W+18W	7608	1745

Cod. 3000K	Led	lm	Lmm
48DI52PGK3L	52W: 35W+17W	5143	1195
48DI70PGK3L	70W: 52W+18W	6923	1745

ACCESSORI



Kit sospensione con regolazione millimetrica 1500/3000mm.

48AA13
48AA1330



Rosone di alimentazione a 3-5 poli lunghezza cavo 2000mm.

00AA16
00AA165P

NOTE TECNICHE

OTTICHE

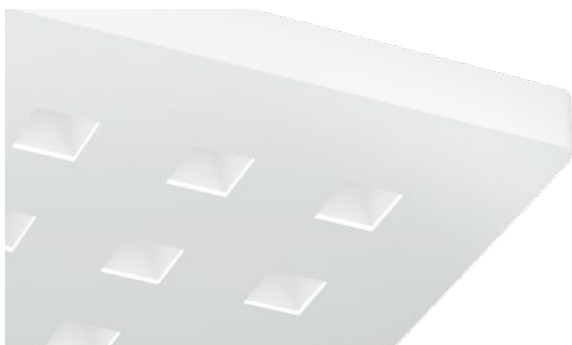

Versione PC corpo-diffusore in ABS satinato con diffusore effetto CUT-OFF per il controllo dell'abbagliamento.



Versione PG con schermooplanare addizionale in PC opalino.

CONNESSIONE



L'installazione degli apparecchi è immediata grazie al pratico connettore situato nel dorso.

LITE è un apparecchio con un **design minimale dalla sezione compatta** per installazione a plafone e sospensione. L'elettronica di alimentazione è integrata nel corpo mentre il sistema ottico chiuso è protetto contro la polvere e il danneggiamento accidentale durante l'installazione. I **moduli LED ad alta efficienza** sono in grado di assicurare una **omogeneità senza eguali** senza precludere la resa luminosa. Il **sistema di connessione rapido** semplifica e velocizza l'installazione.

☑ **Caratteristiche**

- Emissione diretta
- UGR<19; <22
- IP 40

💡 **Led**

- 3000K/4000K
- >105 lm/W
- CRI>90
- Sicurezza occhi: RGO/RGI
- Mac Adams 3
- L80/B10 >50.000h

🕒 **Specifiche**

- Driver integrato
- Tecnologia MP per UGR controllato, con UGR<19
- Diffusore PG per emissione omogenea, with UGR<22

☐ **Corpo**

- Alluminio verniciato a polveri epossidiche

☆ **Certificazioni**

- Conformità CE
- Conformità RETILAP
- Classe energetica E
- 5 anni di garanzia

⇔ **Prodotti correlati**

- Lite recessed (p. 146)

📦 **A richiesta**

- DALI - codice D
- Bluetooth - codice BT*
- Emergenza 1 h - cod. EM
- Emergenza 3 h - cod. EM3H*
- 5000K - codice K5*

* Verificare disponibilità



LITE___MP PLAFONE

Diffusore microprismatico UGR<19.

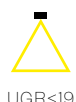
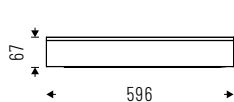

UGR<19

IP 40

Cod. 4000K	Led	lm	Lmm
47MP52K4	52W	5304	596
47MP64K4	64W	6528	596

Cod. 3000K	Led	lm	Lmm
47MP52K3	52W	4985	596
47MP64K3	64W	6135	596

LITE___PG PLAFONE

Lastra in metacrilato opacizzato, verniciato esternamente con trattamento antistatico per emissione "soft" diffondente UGR<22.

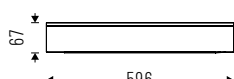

UGR<22

IP 40

Cod. 4000K	Led	lm	Lmm
47PG52K4	52W	5460	596
47PG64K4	64W	6720	596

Cod. 3000K	Led	lm	Lmm
47PG52K3	52W	5132	596
47PG64K3	64W	6316	596

LITE___MP LONG PLAFONE

Diffusore microprismatico UGR<19.

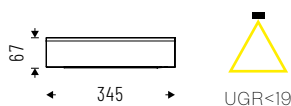

IP 40



SOSPENSIONE
PLAFONE

Cod. 4000K	Led	lm	Lmm
47MP26K4M3	26W	2652	596
47MP33K4M3	33W	3366	596
47MP52K4M3	52W	5304	1100
47MP64K4M3	64W	6528	1100
47MP78K4M3	78W	7956	1604
47MP99K4M3	99W	10098	1604

Cod. 3000K	Led	lm	Lmm
47MP26K3M3	26W	2492	596
47MP33K3M3	33W	3163	596
47MP52K3M3	52W	4985	1100
47MP64K3M3	64W	6135	1100
47MP78K3M3	78W	7477	1604
47MP99K3M3	99W	9488	1604

LITE___PG LONG PLAFONE

Lastra in metacrilato opacizzato, verniciato esternamente con trattamento antistatico per emissione "soft" diffondente UGR<22.

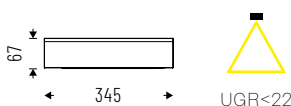

IP 40



Cod. 4000K	Led	lm	Lmm
47PG26K4M3	26W	2730	596
47PG33K4M3	33W	3465	596
47PG52K4M3	52W	5460	1100
47PG64K4M3	64W	6720	1100
47PG78K4M3	78W	8190	1604
47PG99K4M3	99W	10395	1604

Cod. 3000K	Led	lm	Lmm
47PG26K3M3	26W	2566	596
47PG33K3M3	33W	3256	596
47PG52K3M3	52W	5132	1100
47PG64K3M3	64W	6316	1100
47PG78K3M3	78W	7698	1604
47PG99K3M3	99W	9769	1604

ACCESSORI



Kit sospensione con regolazione millimetrica 1500/3000mm.





48AA13
48AA1330



Rosone di alimentazione a 3-5 poli lunghezza cavo 2000mm.

00AA16
00AA165P

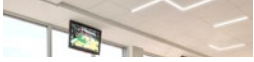
INCASSO

ABSENT ESSENTIAL	144	ID 41	
LITE	146	ID 47	
DIMPLES	149	ID 48	
FLIP	151	ID 42	
BEN	155	ID 10	

ABSENT ESSENTIAL rappresenta una soluzione di **illuminazione back light di alta qualità, essenziale ed efficiente** per uffici e spazi comuni. Installabile ad incasso, plafone o sospensione, è disponibile in molteplici dimensioni, che lo rendono **versatile e adatto ad ogni contesto** applicativo.

☑ **Caratteristiche**

- Emissione diretta
- UGR<19
- IP 40

💡 **Led**

- 3000K/4000K
- >115 lm/W
- CRI >94
- Sicurezza occhi: RG0/RGI
- Mac Adams 3
- L80/B10 >50.000h

🕒 **Specifiche**

- Tecnologia DPL per emissione controllata UGR<19

📦 **Corpo**

- Alluminio verniciato a polveri epossidiche

☆ **Certificazioni**

- Conformità CE
- Conformità RETILAP
- Classe energetica C
- 5 anni di garanzia

📏 **A richiesta**

- DALI - codice D
- Bluetooth - codice BT*
- Emergenza 1 h - cod. EM*
- Emergenza 3 h - cod. EM3H*
- Versione per controsoffitto 625x625mm*

* Verificare disponibilità



ABSENT ESSENTIAL DPL

Diffusore con tecnologia Diamond Prism LED (DPL)
per emissione controllata UGR<19.

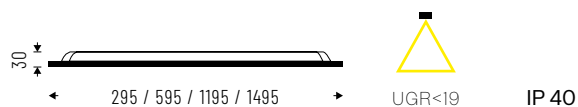

Cod. 4000K	Led	lm	Lmm
41DPL18K4E	18W	1750	295x295
41DPL36K4E	36W	4140	595x595
41DPL22K4EM3	22W	2150	595x295
41DPL36K4EM3	36W	4140	1195x295
41DPL60K4EM6	60W	7150	1195x595
41DPL58K4EM3	58W	6670	1495x295

Cod. 3000K	Led	lm	Lmm
41DPL18K3E	18W	1610	295x295
41DPL36K3E	36W	3809	595x595
41DPL22K3EM3	22W	1978	595x295
41DPL36K3EM3	36W	3809	1195x295
41DPL60K3EM6	60W	6578	1195x595
41DPL58K3EM3	58W	6136	1495x295

ACCESSORI



Kit per fissaggio su cartongesso.

41AA17E



Kit sospensione con regolazione millimetrica, lunghezza 3000mm.

41AA1330E

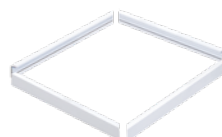

Kit per installazione a plafone.

41AAE300300
41AAE600600
41AAE600300
41AAE1200300
41AAE1200600
41AAE1500300



Fosone di alimentazione a 3-5 poli - lunghezza cavo 2000mm.

00AA16
00AA165P

LITE è un apparecchio con un **design minimale dalla sezione compatta** per installazione ad incasso. L'elettronica di alimentazione è integrata nel corpo mentre il sistema ottico chiuso è protetto contro la polvere e il danneggiamento accidentale durante l'installazione. I **moduli LED ad alta efficienza** sono in grado di assicurare una **omogeneità senza eguali** senza precludere la resa luminosa.

☑ **Caratteristiche**

- Emissione diretta
- UGR<19; <22
- IP 40

💡 **Led**

- 3000K/4000K
- >105 lm/W
- CRI>90
- Sicurezza occhi: RGO/RGI
- Mac Adams 3
- L80/B10 >50.000h

🕒 **Specifiche**

- Driver integrato
- Tecnologia MP per UGR controllato, con UGR<19
- Diffusore PG per emissione omogenea, con UGR<22

☐ **Corpo**

- Alluminio verniciato a polveri epossidiche

☆ **Certificazioni**

- Conformità CE
- Classe energetica E
- 5 anni di garanzia

⇄ **Prodotti correlati**

- Lite suspended/ceiling (p. 139)

📦 **A richiesta**

- DALI - codice D
- Bluetooth - codice BT*
- Emergenza 1 h - cod. EM
- Emergenza 3 h - cod. EM3H*
- 5000K - codice K5*
- Versione per controsoffitto 625x625mm*

* Verificare disponibilità



LITE__MP INCASSO

Diffusore microprismatico UGR<19.

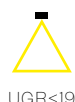

UGR<19

IP 40



Per installazione ad incasso su controsoffitto con struttura a vista.

Cod. 4000K	Led	lm	Lmm
47MP52K4R	52W	5304	596
47MP64K4R	64W	6528	596

Cod. 3000K	Led	lm	Lmm
47MP52K3R	52W	4925	596
47MP64K3R	64W	6135	596

LITE__PG INCASSO

Lastra in metacrilato opacizzato verniciato esternamente con trattamento antistatico per emissione "soft" diffondente UGR<22.

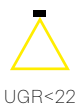
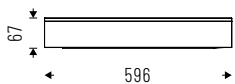

UGR<22

IP 40



Per installazione ad incasso su controsoffitto con struttura a vista.

Cod. 4000K	Led	lm	Lmm
47PG52K4R	52W	5460	596
47PG64K4R	64W	6720	596

Cod. 3000K	Led	lm	Lmm
47PG52K3R	52W	5132	596
47PG64K3R	64W	6316	596

LITE___MP LONG INCASSO

Diffusore microprismatico UGR<19.



IP 40

Per installazione ad incasso su controsoffitto con struttura a vista.

Cod. 4000K	Led	lm	Lmm
47MP52K4M3V	52W	5304	1196
47MP64K4M3V	64W	6528	1196

Cod. 3000K	Led	lm	Lmm
47MP52K3M3V	52W	4925	1196
47MP64K3M3V	64W	6135	1196



LITE___PG LONG INCASSO

Lastra in metacrilato opacizzato verniciato esternamente con trattamento antistatico per emissione "soft" diffondente UGR<22.

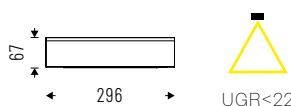

IP 40

Per installazione ad incasso su controsoffitto con struttura a vista.

Cod. 4000K	Led	lm	Lmm
47PG52K4M3V	52W	5460	1196
47PG64K4M3V	64W	6720	1196

Cod. 3000K	Led	lm	Lmm
47PG52K3M3V	52W	5132	1196
47PG64K3M3V	64W	6316	1196



DIMPLES è la linea di apparecchi flessibile per utilizzo ad incasso, a plafone o sospensione. Si caratterizza per l'altezza del corpo estremamente contenuta - solo 38mm con driver integrati - e per l'emissione confortevole, pensata sia per ambienti di lavoro che per aree comuni. Le **microcelle ricavate** dal particolare design del corpo, infatti, **controllano perfettamente l'emissione**, garantendo valori di abbagliamento estremamente limitati senza intaccare l'**efficienza, uno degli elementi distintivi** di questa gamma. Disponibile in tre diverse geometrie e con eventuale doppia emissione diretta/indiretta, **DIMPLES** rappresenta una concreta e vincente differenziazione rispetto al pannello LED.

☑ **Caratteristiche**

- Emissione diretta
- UGR<16; <22
- IP 40

💡 **Led**

- 3000K/4000K
- >97 lm/W
- CRI >100
- Sicurezza occhi: RGO/RG1
- Mac Adams 3
- L80/B10 >50.000h

☑ **Specifiche**

- Driver integrato
- Diffusore primario in PC satinato UGR<16
- Versione PG con schermo aggiuntivo complanare in PC opalino UGR<22

☐ **Corpo**

- ABS satinato con base in alluminio anodizzato

🌀 **Cromie**

- Bianco RAL 9003 - codice B

☆ **Certificazioni**

- Conformità CE
- Conformità RETILAP
- Classe energetica E
- 5 anni di garanzia

⇒ **Prodotti correlati**

- Dimples suspended/ceiling (p.128)

⊞ **A richiesta**

- DALI - codice D
- Bluetooth - codice BT*
- Emergenza 1 h - cod. EM
- Emergenza 3 h - cod. EM3H*

* Verificare disponibilità



DIMPLES

Corpo-diffusore in ABS satinato con diffusore primario in PC opalino, UGR<16.



Cod. 4000K	Led	Im	Lmm
48DR44K4	44W	5132	595

Cod. 3000K	Led	Im	Lmm
48DR44K3	44W	4618	595

DIMPLES PG

Corpo-diffusore in ABS satinato con schermooplanare addizionale in PC opalino, UGR<22.

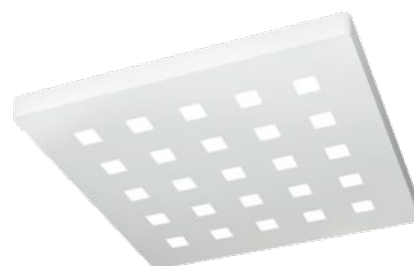

Cod. 4000K	Led	Im	Lmm
48PG44K4	44W	4874	595

Cod. 3000K	Led	Im	Lmm
48PG44K3	44W	4435	595

FLIP è il nuovo **rivoluzionario** modo di illuminare gli spazi che hanno **controsoffitti con struttura a vista da 24mm**. L'apparecchio lineare ultra-slim può essere disposto a piacere per creare pattern di luce, consentendo ai progettisti una maggiore libertà creativa rispetto ai pannelli standard. L'emissione diretta controllata crea un ambiente illuminato a basso indice di abbagliamento (UGR<16), rendendo **FLIP** ideale sia per l'illuminazione di uffici che per spazi generali. L'emissione laterale fa sì che l'apparecchio sfrutti il controsoffitto come superficie riflettente per massimizzare il comfort visivo. Disponibile anche in versione PG per gli ambienti in cui è preferibile un'illuminazione diffusa. **FLIP: libera la tua creatività.**

☑ **Caratteristiche**

- Emissione diretta
- UGR<16; <22
- IP 40

💡 **Led**

- 3000K/4000K
- >125 lm/W
- CRI>90
- Sicurezza occhi: RGO/RGI
- Mac Adams 3
- L80/B10 >50.000h

🕒 **Specifiche**

- Lente in polycarbonato con emissione ILC (Indirect Light Control) per favorire l'illuminazione indiretta, UGR<16
- Diffusore PG per emissione omogenea, con UGR<22

☆ **Certificazioni**

- Conformità CE
- Conformità RETILAP
- Classe energetica F
- 5 anni di garanzia

📦 **A richiesta**

- DALI - codice D
- Bluetooth - codice BT*
- Emergenza 1 h - cod. EM
- Emergenza 3 h - cod. EM3H*

* Verificare disponibilità





FLIP

Lente in policarbonato con emissione ILC (Indirect Light Control) per favorire l'illuminazione indiretta, UGR<16.

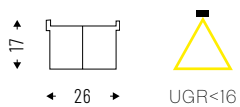

IP 40

Cod. 4000K	Led	lm	Lmm
42PC9K4	9W	1026	599

Cod. 3000K	Led	lm	Lmm
42PC9K3	9W	995	599



FLIP PG

Lente PG in policarbonato opalino satinato, UGR<22.

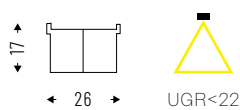

IP 40

Cod. 4000K	Led	lm	Lmm
42PO9K4	9W	1020	599

Cod. 3000K	Led	lm	Lmm
42PO9K3	9W	989	599



ACCESSORI



Connettore lineare elettrificato.

42AA11EL



Connettore a due vie 90° elettrificato.

42AA05EL



Connettore a tre vie elettrificato.

42AA06EL



Connettore a quattro vie elettrificato.

42AA07EL



Driver 24V 12W per 1 apparecchio.

42LC1X



Driver 24V 12W per 1 apparecchio, versione DALI.

42LC1XD



Driver 24V 60W fino a 4 apparecchi.

42LC4X



Driver 24V 60W fino a 4 apparecchi, versione DALI.

42LC4XD



Driver 24V 100W fino a 10 apparecchi.

42LC10X



Driver 24V 100W fino a 10 apparecchi, versione DALI.

42LC10XD



Kit per fissaggio su cartongesso o pannelli semi incassati.

42AA14

NOTE TECNICHE



Grazie al connettore elettrificato e alle clip laterali, l'installazione alla struttura del controsoffitto risulta semplice e immediata.

BEN è l'apparecchio universale per installazione a parete, plafone, sospensione o incasso con **corpi interamente realizzati in alluminio**, senza saldature. La versione **IP 40** offre sia diffusori satinati che microprismati con tecnologia DPL UGR<19. **I LED mid-power su board circolari evitano la creazione di zone d'ombra** e sono collegati ai supporti interni tramite connettori rapidi, per una facile elettrificazione.

☑ Caratteristiche

- Emissione diretta
- UGR<19; <22
- IP 40

💡 Led

- 3000K/4000K
- >124 lm/W
- CRI>90
- Sicurezza occhi: RGO/RGI
- Mac Adams 3
- L80/B20 >80.000h

🕒 Specifiche

- Driver integrato
- Diffusore PG in acrilico satinato resistente agli urti UGR<22
- Diffusore DPL resistente agli urti con emissione omogenea e controllata UGR<19 (accessorio)

☐ Corpo

- Alluminio verniciato a polveri epossidiche

🌀 Cromie

- Bianco opaco RAL 9003 - codice B

☆ Certificazioni

- Conformità CE
- Conformità RETILAP
- Conformità ETL
- Classe energetica C
- 5 anni di garanzia

⇄ Prodotti correlati

- BEN sospeso/ceiling (p. 114)
- BEN IP54 (p. 327)

📦 A richiesta

- DALI - codice D
- Bluetooth - codice BT*
- Emergenza 1 h - cod. EM*
- Emergenza 3 h - cod. EM3H*
- 2700K - codice K27*
- Human Centric Lighting*

* Verificare disponibilità



BEN SMALL IP40 PG

PG con diffusore in acrilico satinato resistente agli urti UGR<22.

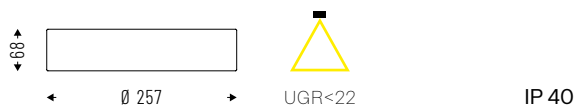

Accessorio da incasso non incluso.

Cod. 4000K	Led	lm	Ømm
10PG6K4	6W	798	257
10PG12K4	12W	1598	257
10PG18K4	18W	2394	257

Cod. 3000K	Led	lm	Ømm
10PG6K3	6W	742	257
10PG12K3	12W	1486	257
10PG18K3	18W	2226	257

BEN MEDIUM IP40 PG

PG con diffusore in acrilico satinato resistente agli urti UGR<22.

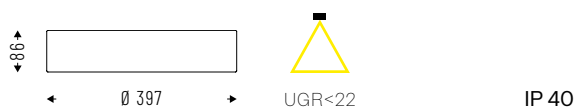

Accessorio da incasso non incluso.

Cod. 4000K	Led	lm	Ømm
10PG15K4	15W	2111	397
10PG21K4	21W	2887	397

Cod. 3000K	Led	lm	Ømm
10PG15K3	15W	1963	397
10PG21K3	21W	2684	397

BEN LARGE IP40 PG

PG con diffusore in acrilico satinato resistente agli urti UGR<22.

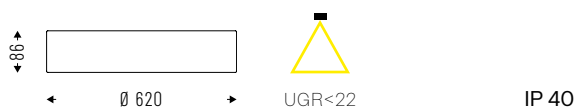

Accessorio da incasso non incluso.

Cod. 4000K	Led	lm	Ømm
10PG58K4	58W	8072	620
10PG96K4	96W	12710	620

Cod. 3000K	Led	lm	Ømm
10PG58K3	58W	7507	620
10PG96K3	96W	11820	620

BEN___XL IP40 PG

PG con diffusore in acrilico satinato resistente agli urti UGR<22.

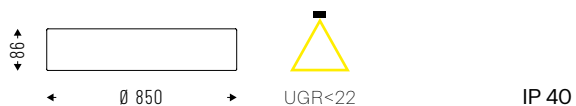

Cod. 4000K	Led	lm	Ømm
10PG70K4	70W	9564	850
10PG150K4	150W	20550	850



Cod. 3000K	Led	lm	Ømm
10PG70K3	70W	8895	850
10PG150K3	150W	19111	850

BEN___MAXI IP40 PG

PG con diffusore in acrilico satinato resistente agli urti UGR<22.

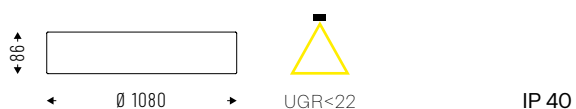

Cod. 4000K	Led	lm	Ømm
10PG125K4	125W	16496	1080
10PG185K4	185W	24420	1080



Cod. 3000K	Led	lm	Ømm
10PG125K3	125W	15341	1080
10PG185K3	185W	22711	1080

ACCESSORI



Diffusore DPL (UGR<19) per versione IP 40.

10AADPLS - BEN SMALL
10AADPLM - BEN MEDIUM
10AADPLL - BEN LARGE
10AADPLXL - BEN XL
10AADPLMX - BEN MAXI



Kit per installazione a incasso frameless per cartongesso.















10AA19SF - BEN SMALL
10AA19MF - BEN MEDIUM
10AA19LF - BEN LARGE
10AA19XL - BEN XL
10AA19MX - BEN MAXI



Kit per installazione a incasso per cartongesso e calcestruzzo.

10AA19S - BEN SMALL
10AA19M - BEN MEDIUM
10AA19L - BEN LARGE

DOWNLIGHT_

MAKE	160	ID 39	
MAKE Q	169	ID 39	
MAKE R	174	ID 39	
TERES MICRO ZOOM	178	ID 14	
HALL LED DEEP	181	ID 38	
CUBE MINI	183	ID 49	
BOX LED	186	ID 44	
HALL LED PRO	189	ID 38	
HALL LED ESSENTIAL	192	ID 38	
OTELLO LED	194	ID 45	
NEXT	197	ID 50	
HALL LED CEILING EVO	199	ID 28	
HALL LED CEILING PRO	203	ID 28	
HALL LED ESSENTIAL CEILING	206	ID 28	

MAKE è il nuovo **downlight orientabile** sviluppato in diverse configurazioni: con bordo, frameless, con doppio spot oppure con ottica arretrata. Disponibile nelle misure micro, mini, small, medium e large, per installazione da 50 a 150mm di diametro.

☑ **Caratteristiche**

- Emissione diretta
- UGR<16**;<19
- IP 44

💡 **Led**

- 3000K/4000K
- >100 lm/W
- CRI>90
- Sicurezza occhi: RGO/RGI
- Mac Adams 3
- L80/B10 >50.000h

🕒 **Specifiche**

- Lente in policarbonato con fascio da: 15°, 24°, 36°, 50°
- Riflettore frontale in policarbonato

📏 **Corpo**

- Alluminio verniciato a polveri epossidiche

🎨 **Cromie**

- Bianco RAL 9003 raggrinzante - codice W
- Nero RAL 9005 raggrinzante - codice BK

★ **Certificazioni**

- Conformità CE
- Conformità BIS
- Conformità RETILAP
- Classe energetica C
- 5 anni di garanzia

📦 **A richiesta**

- DALI - codice D
- Bluetooth - codice BT*
- Emergenza 1h - cod. EM
- Emergenza 3h - cod. EM3H*
- 2700K - codice K27*
- 5000K - codice K5*

* Verificare disponibilità

** Con accessorio: 39AAUGR





MAKE MICRO

Installazione ad incasso orientabile.

Lente in policarbonato \varnothing 25mm.

Fascio: 15°-24°-36°-50°.

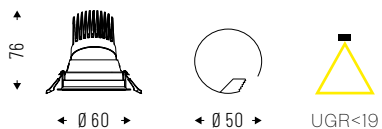

IP 44



Cod. 4000K	Led	lm	\varnothing mm
39OR3K415	3W 15°	375	60
39OR3K424	3W 24°	375	60
39OR3K436	3W 36°	375	60
39OR3K450	3W 50°	375	60
39OR6K415	6W 15°	600	60
39OR6K424	6W 24°	600	60
39OR6K436	6W 36°	600	60
39OR6K450	6W 50°	600	60
39OR9K415	9W 15°	793	60
39OR9K424	9W 24°	793	60
39OR9K436	9W 36°	793	60
39OR9K450	9W 50°	793	60

Cod. 3000K	Led	lm	\varnothing mm
39OR3K315	3W 15°	355	60
39OR3K324	3W 24°	355	60
39OR3K336	3W 36°	355	60
39OR3K350	3W 50°	355	60
39OR6K315	6W 15°	568	60
39OR6K324	6W 24°	568	60
39OR6K336	6W 36°	568	60
39OR6K350	6W 50°	568	60
39OR9K315	9W 15°	752	60
39OR9K324	9W 24°	752	60
39OR9K336	9W 36°	752	60
39OR9K350	9W 50°	752	60

MAKE MINI

Installazione ad incasso orientabile.

Lente in policarbonato \varnothing 35mm.

Fascio: 15°-24°-36°-50°.

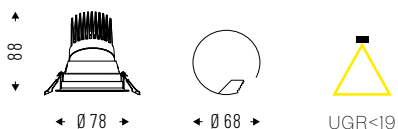

IP 44



Cod. 4000K	Led	lm	\varnothing mm
39OR3K415MN	3W 15°	353	78
39OR3K424MN	3W 24°	353	78
39OR3K436MN	3W 36°	353	78
39OR3K450MN	3W 50°	353	78
39OR6K415MN	6W 15°	600	78
39OR6K424MN	6W 24°	600	78
39OR6K436MN	6W 36°	600	78
39OR6K450MN	6W 50°	600	78
39OR11K415MN	11W 15°	897	78
39OR11K424MN	11W 24°	897	78
39OR11K436MN	11W 36°	897	78
39OR11K450MN	11W 50°	897	78

Cod. 3000K	Led	lm	\varnothing mm
39OR3K315MN	3W 15°	348	78
39OR3K324MN	3W 24°	348	78
39OR3K336MN	3W 36°	348	78
39OR3K350MN	3W 50°	348	78
39OR6K315MN	6W 15°	591	78
39OR6K324MN	6W 24°	591	78
39OR6K336MN	6W 36°	591	78
39OR6K350MN	6W 50°	591	78
39OR11K315MN	11W 15°	852	78
39OR11K324MN	11W 24°	852	78
39OR11K336MN	11W 36°	852	78
39OR11K350MN	11W 50°	852	78

MAKE SMALL

Installazione ad incasso orientabile.

Lente in policarbonato ø 50mm.

Fascio: 15°-24°-36°-50°.

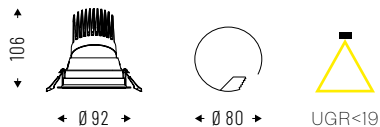

IP 44



Cod. 4000K	Led	lm	Ømm
39OR9K415S	9W 15°	935	92
39OR9K424S	9W 24°	935	92
39OR9K436S	9W 36°	935	92
39OR9K450S	9W 50°	935	92
39ORI3K415S	13W 15°	1285	92
39ORI3K424S	13W 24°	1285	92
39ORI3K436S	13W 36°	1285	92
39ORI3K450S	13W 50°	1285	92
39ORI8K415S	18W 15°	1825	92
39ORI8K424S	18W 24°	1825	92
39ORI8K436S	18W 36°	1825	92
39ORI8K450S	18W 50°	1825	92

Cod. 3000K	Led	lm	Ømm
39OR9K315S	9W 15°	919	92
39OR9K324S	9W 24°	919	92
39OR9K336S	9W 36°	919	92
39OR9K350S	9W 50°	919	92
39ORI3K315S	13W 15°	1263	92
39ORI3K324S	13W 24°	1263	92
39ORI3K336S	13W 36°	1263	92
39ORI3K350S	13W 50°	1263	92
39ORI8K315S	18W 15°	1795	92
39ORI8K324S	18W 24°	1795	92
39ORI8K336S	18W 36°	1795	92
39ORI8K350S	18W 50°	1795	92

MAKE MEDIUM

Installazione ad incasso orientabile.

Lente in policarbonato ø 75mm.

Fascio: 15°-24°-36°-50°.

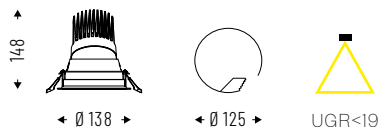

IP 44



Cod. 4000K	Led	lm	Ømm
39ORI8K415M	18W 15°	1944	138
39ORI8K424M	18W 24°	1944	138
39ORI8K436M	18W 36°	1944	138
39ORI8K450M	18W 50°	1944	138
39OR27K415M	27W 15°	2610	138
39OR27K424M	27W 24°	2610	138
39OR27K436M	27W 36°	2610	138
39OR27K450M	27W 50°	2610	138
39OR36K415M	36W 15°	3497	138
39OR36K424M	36W 24°	3497	138
39OR36K436M	36W 36°	3497	138
39OR36K450M	36W 50°	3497	138

Cod. 3000K	Led	lm	Ømm
39ORI8K315M	18W 15°	1914	138
39ORI8K324M	18W 24°	1914	138
39ORI8K336M	18W 36°	1914	138
39ORI8K350M	18W 50°	1914	138
39OR27K315M	27W 15°	2570	138
39OR27K324M	27W 24°	2570	138
39OR27K336M	27W 36°	2570	138
39OR27K350M	27W 50°	2570	138
39OR36K315M	36W 15°	3448	138
39OR36K324M	36W 24°	3448	138
39OR36K336M	36W 36°	3448	138
39OR36K350M	36W 50°	3448	138

MAKE LARGE

Installazione ad incasso orientabile.

Lente in policarbonato \varnothing 83mm.

Fascio: 15°-24°-36°-50°.



Cod. 4000K	Led	lm	\varnothing mm
39OR25K415L	25W 15°	2553	165
39OR25K424L	25W 24°	2553	165
39OR25K436L	25W 36°	2553	165
39OR25K450L	25W 50°	2553	165
39OR36K415L	36W 15°	3503	165
39OR36K424L	36W 24°	3503	165
39OR36K436L	36W 36°	3503	165
39OR36K450L	36W 50°	3503	165
39OR40K415L	40W 15°	4401	165
39OR40K424L	40W 24°	4401	165
39OR40K436L	40W 36°	4401	165
39OR40K450L	40W 50°	4401	165

Cod. 3000K	Led	lm	\varnothing mm
39OR25K315L	25W 15°	2515	165
39OR25K324L	25W 24°	2515	165
39OR25K336L	25W 36°	2515	165
39OR25K350L	25W 50°	2515	165
39OR36K315L	36W 15°	3402	165
39OR36K324L	36W 24°	3402	165
39OR36K336L	36W 36°	3402	165
39OR36K350L	36W 50°	3402	165
39OR40K315L	40W 15°	4353	165
39OR40K324L	40W 24°	4353	165
39OR40K336L	40W 36°	4353	165
39OR40K350L	40W 50°	4353	165

MAKE FL MINI

Installazione ad incasso frameless orientabile.

Lente in policarbonato \varnothing 35mm.

Fascio: 15°-24°-36°-50°.

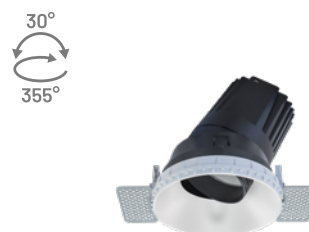
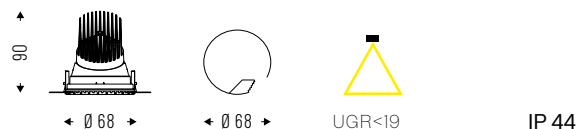

Cod. 4000K	Led	lm	\varnothing mm
39FL3K415MN	3W 15°	353	68
39FL3K424MN	3W 24°	353	68
39FL3K436MN	3W 36°	353	68
39FL3K450MN	3W 50°	353	68
39FL6K415MN	6W 15°	600	68
39FL6K424MN	6W 24°	600	68
39FL6K436MN	6W 36°	600	68
39FL6K450MN	6W 50°	600	68
39FL11K415MN	11W 15°	897	68
39FL11K424MN	11W 24°	897	68
39FL11K436MN	11W 36°	897	68
39FL11K450MN	11W 50°	897	68

Cod. 3000K	Led	lm	\varnothing mm
39FL3K315MN	3W 15°	348	68
39FL3K324MN	3W 24°	348	68
39FL3K336MN	3W 36°	348	68
39FL3K350MN	3W 50°	348	68
39FL6K315MN	6W 15°	591	68
39FL6K324MN	6W 24°	591	68
39FL6K336MN	6W 36°	591	68
39FL6K350MN	6W 50°	591	68
39FL11K315MN	11W 15°	852	68
39FL11K324MN	11W 24°	852	68
39FL11K336MN	11W 36°	852	68
39FL11K350MN	11W 50°	852	68

MAKE FL SMALL

Installazione ad incasso frameless orientabile.

Lente in policarbonato ø 50mm.

Fascio: 15°-24°-36°-50°.



Cod. 4000K	Led	lm	Ømm
39FL9K415S	9W 15°	935	100
39FL9K424S	9W 24°	935	100
39FL9K436S	9W 36°	935	100
39FL9K450S	9W 50°	935	100
39FL13K415S	13W 15°	1285	100
39FL13K424S	13W 24°	1285	100
39FL13K436S	13W 36°	1285	100
39FL13K450S	13W 50°	1285	100
39FL18K415S	18W 15°	1825	100
39FL18K424S	18W 24°	1825	100
39FL18K436S	18W 36°	1825	100
39FL18K450S	18W 50°	1825	100

Cod. 3000K	Led	lm	Ømm
39FL9K315S	9W 15°	919	100
39FL9K324S	9W 24°	919	100
39FL9K336S	9W 36°	919	100
39FL9K350S	9W 50°	919	100
39FL13K315S	13W 15°	1263	100
39FL13K324S	13W 24°	1263	100
39FL13K336S	13W 36°	1263	100
39FL13K350S	13W 50°	1263	100
39FL18K315S	18W 15°	1795	100
39FL18K324S	18W 24°	1795	100
39FL18K336S	18W 36°	1795	100
39FL18K350S	18W 50°	1795	100

MAKE FL MEDIUM

Installazione ad incasso frameless orientabile.

Lente in policarbonato ø 75mm.

Fascio: 15°-24°-36°-50°.



Cod. 4000K	Led	lm	Ømm
39FL18K415M	18W 15°	1944	125
39FL18K424M	18W 24°	1944	125
39FL18K436M	18W 36°	1944	125
39FL18K450M	18W 50°	1944	125
39FL27K415M	27W 15°	2610	125
39FL27K424M	27W 24°	2610	125
39FL27K436M	27W 36°	2610	125
39FL27K450M	27W 50°	2610	125
39FL36K415M	36W 15°	3497	125
39FL36K424M	36W 24°	3497	125
39FL36K436M	36W 36°	3497	125
39FL36K450M	36W 50°	3497	125

Cod. 3000K	Led	lm	Ømm
39FL18K315M	18W 15°	1914	125
39FL18K324M	18W 24°	1914	125
39FL18K336M	18W 36°	1914	125
39FL18K350M	18W 50°	1914	125
39FL27K315M	27W 15°	2570	125
39FL27K324M	27W 24°	2570	125
39FL27K336M	27W 36°	2570	125
39FL27K350M	27W 50°	2570	125
39FL36K315M	36W 15°	3448	125
39FL36K324M	36W 24°	3448	125
39FL36K336M	36W 36°	3448	125
39FL36K350M	36W 50°	3448	125

MAKE FL LARGE

Installazione ad incasso frameless orientabile.

Lente in policarbonato \varnothing 83mm.

Fascio: 15°-24°-36°-50°.

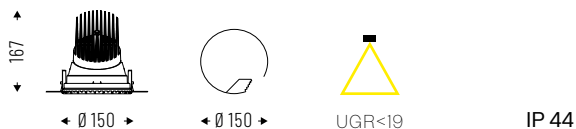

Cod. 4000K	Led	lm	\varnothing mm
39FL25K415L	25W 15°	2553	150
39FL25K424L	25W 24°	2553	150
39FL25K436L	25W 36°	2553	150
39FL25K450L	25W 50°	2553	150
39FL36K415L	36W 15°	3503	150
39FL36K424L	36W 24°	3503	150
39FL36K436L	36W 36°	3503	150
39FL36K450L	36W 50°	3503	150
39FL40K415L	40W 15°	4401	150
39FL40K424L	40W 24°	4401	150
39FL40K436L	40W 36°	4401	150
39FL40K450L	40W 50°	4401	150

Cod. 3000K	Led	lm	\varnothing mm
39FL25K315L	25W 15°	2515	150
39FL25K324L	25W 24°	2515	150
39FL25K336L	25W 36°	2515	150
39FL25K350L	25W 50°	2515	150
39FL36K315L	36W 15°	3402	150
39FL36K324L	36W 24°	3402	150
39FL36K336L	36W 36°	3402	150
39FL36K350L	36W 50°	3402	150
39FL40K315L	40W 15°	4353	150
39FL40K324L	40W 24°	4353	150
39FL40K336L	40W 36°	4353	150
39FL40K350L	40W 50°	4353	150

MAKE DOUBLE MINI

Installazione ad incasso doppio orientabile.

Lente in policarbonato \varnothing 35mm.

Fascio: 15°-24°-36°-50°.

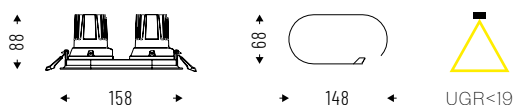

Cod. 4000K	Led	lm	Lmm
39OR23K415MN	2x3W 15°	706	78x158
39OR23K424MN	2x3W 24°	706	78x158
39OR23K436MN	2x3W 36°	706	78x158
39OR23K450MN	2x3W 50°	706	78x158
39OR26K415MN	2x6W 15°	1200	78x158
39OR26K424MN	2x6W 24°	1200	78x158
39OR26K436MN	2x6W 36°	1200	78x158
39OR26K450MN	2x6W 50°	1200	78x158
39OR211K415MN	2x11W 15°	1794	78x158
39OR211K424MN	2x11W 24°	1794	78x158
39OR211K436MN	2x11W 36°	1794	78x158
39OR211K450MN	2x11W 50°	1794	78x158

Cod. 3000K	Led	lm	Lmm
39OR23K315MN	2x3W 15°	696	78x158
39OR23K324MN	2x3W 24°	696	78x158
39OR23K336MN	2x3W 36°	696	78x158
39OR23K350MN	2x3W 50°	696	78x158
39OR26K315MN	2x6W 15°	1182	78x158
39OR26K324MN	2x6W 24°	1182	78x158
39OR26K336MN	2x6W 36°	1182	78x158
39OR26K350MN	2x6W 50°	1182	78x158
39OR211K315MN	2x11W 15°	1704	78x158
39OR211K324MN	2x11W 24°	1704	78x158
39OR211K336MN	2x11W 36°	1704	78x158
39OR211K350MN	2x11W 50°	1704	78x158

MAKE DOUBLE SMALL

Installazione ad incasso doppio orientabile.

Lente in policarbonato ø 50mm.

Fascio: 15°-24°-36°-50°.

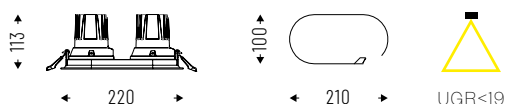

IP 44

Cod. 4000K	Led	lm	Lmm
39OR29K415S	2x9W 15°	1870	110x220
39OR29K424S	2x9W 24°	1870	110x220
39OR29K436S	2x9W 36°	1870	110x220
39OR29K450S	2x9W 50°	1870	110x220
39OR213K415S	2x13W 15°	2570	110x220
39OR213K424S	2x13W 24°	2570	110x220
39OR213K436S	2x13W 36°	2570	110x220
39OR213K450S	2x13W 50°	2570	110x220
39OR218K415S	2x18W 15°	3650	110x220
39OR218K424S	2x18W 24°	3650	110x220
39OR218K436S	2x18W 36°	3650	110x220
39OR218K450S	2x18W 50°	3650	110x220

Cod. 3000K	Led	lm	Lmm
39OR29K315S	2x9W 15°	1838	110x220
39OR29K324S	2x9W 24°	1838	110x220
39OR29K336S	2x9W 36°	1838	110x220
39OR29K350S	2x9W 50°	1838	110x220
39OR213K315S	2x13W 15°	2526	110x220
39OR213K324S	2x13W 24°	2526	110x220
39OR213K336S	2x13W 36°	2526	110x220
39OR213K350S	2x13W 50°	2526	110x220
39OR218K315S	2x18W 15°	3590	110x220
39OR218K324S	2x18W 24°	3590	110x220
39OR218K336S	2x18W 36°	3590	110x220
39OR218K350S	2x18W 50°	3590	110x220

MAKE DEEP MINI

Installazione ad incasso con sorgente luminosa

arretrata e orientabile. Lente in policarbonato

ø 35mm. Fascio: 15°-24°-36°-50°.



IP 44

Cod. 4000K	Led	lm	Ømm
39AR3K415MN	3W 15°	291	78
39AR3K424MN	3W 24°	291	78
39AR3K436MN	3W 36°	291	78
39AR3K450MN	3W 50°	291	78
39AR6K415MN	6W 15°	500	78
39AR6K424MN	6W 24°	500	78
39AR6K436MN	6W 36°	500	78
39AR6K450MN	6W 50°	500	78
39AR11K415MN	11W 15°	651	78
39AR11K424MN	11W 24°	651	78
39AR11K436MN	11W 36°	651	78
39AR11K450MN	11W 50°	651	78

Cod. 3000K	Led	lm	Ømm
39AR3K315MN	3W 15°	287	78
39AR3K324MN	3W 24°	287	78
39AR3K336MN	3W 36°	287	78
39AR3K350MN	3W 50°	287	78
39AR6K315MN	6W 15°	492	78
39AR6K324MN	6W 24°	492	78
39AR6K336MN	6W 36°	492	78
39AR6K350MN	6W 50°	492	78
39AR11K315MN	11W 15°	641	78
39AR11K324MN	11W 24°	641	78
39AR11K336MN	11W 36°	641	78
39AR11K350MN	11W 50°	641	78

MAKE DEEP SMALL

Installazione ad incasso con sorgente luminosa arretrata e orientabile. Lente in policarbonato \varnothing 50mm. Fascio: 15°-24°-36°-50°.

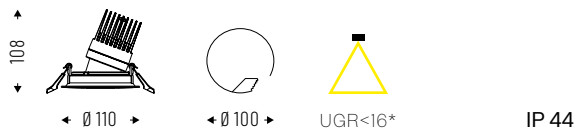

IP 44

Cod. 4000K	Led	lm	\varnothing mm
39AR9K415S	9W 15°	831	110
39AR9K424S	9W 24°	831	110
39AR9K436S	9W 36°	831	110
39AR9K450S	9W 50°	831	110
39ARI3K415S	13W 15°	1144	110
39ARI3K424S	13W 24°	1144	110
39ARI3K436S	13W 36°	1144	110
39ARI3K450S	13W 50°	1144	110
39ARI8K415S	18W 15°	1529	110
39ARI8K424S	18W 24°	1529	110
39ARI8K436S	18W 36°	1529	110
39ARI8K450S	18W 50°	1529	110

Cod. 3000K	Led	lm	\varnothing mm
39AR9K315S	9W 15°	817	110
39AR9K324S	9W 24°	817	110
39AR9K336S	9W 36°	817	110
39AR9K350S	9W 50°	817	110
39ARI3K315S	13W 15°	1124	110
39ARI3K324S	13W 24°	1124	110
39ARI3K336S	13W 36°	1124	110
39ARI3K350S	13W 50°	1124	110
39ARI8K315S	18W 15°	1503	110
39ARI8K324S	18W 24°	1503	110
39ARI8K336S	18W 36°	1503	110
39ARI8K350S	18W 50°	1503	110

ACCESSORI



Riflettore esterno in PC cromato.

39RFA - MICRO
39RFAMN - MINI
39RFAS - SMALL
39RFAM - MEDIUM
39RFAL - LARGE



Riflettore esterno in PC oro.

39RFG - MICRO
39RFGMN - MINI
39RFGS - SMALL
39RFGM - MEDIUM
39RFGI - LARGE

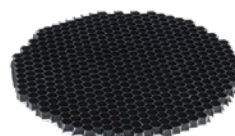

Ottica a nido d'ape, UGR<math>< 16</math>.

39AAND - MICRO
39AANDMN - MINI
39AANDS - SMALL
39AANDM - MEDIUM
39AANDL - LARGE



Ottica microrigata.

39AASL - MICRO
39AASLMN - MINI
39AASLS - SMALL
39AASLM - MEDIUM
39AASLL - LARGE



Vetro satinato.

39AAVS - MICRO
39AAVSMN - MINI
39AAVSS - SMALL
39AAVSM - MEDIUM
39AAVSL - LARGE



Ghiera per riduzione UGR<math>< 16</math>.

39AAUGR - MICRO
39AAUGRMN - MINI

MAKE Q è il nuovo **downlight orientabile a base quadrata** sviluppato in diverse configurazioni: con bordo, frameless, con doppio spot oppure con ottica arretrata. Disponibile nelle misure micro, mini, small, medium e large, per installazione da 50 a 125mm, è particolarmente indicato **negli ambiti office e retail**, in cui la fonte luminosa accompagna **linee geometriche decise e pure**.

☑ **Caratteristiche**

- Emissione diretta
- UGR<19
- IP 44

💡 **Led**

- 3000K/4000K
- >100 lm/W
- CRI>90
- Sicurezza occhi: RGO/RGI
- Mac Adams 3
- L80/BIO >50.000h

🕒 **Specifiche**

- Lente in policarbonato, fascio: 15°, 24°, 36°, 50°
- Riflettore frontale in policarbonato

☐ **Corpo**

- Alluminio verniciato a polveri epossidiche

🌀 **Cromie**

- Bianco RAL 9003 raggrinzante - codice W
- Nero RAL 9005 raggrinzante - codice BK

☆ **Certificazioni**

- Conformità CE
- Conformità RETILAP
- Classe energetica C
- 5 anni di garanzia

⊕ **A richiesta**

- DALI - codice D
- Bluetooth - codice BT*
- Emergenza 1 h - cod. EM
- Emergenza 3 h - cod. EM3H*
- 2700K - codice K27*
- 5000K - codice K5*

* Verificare disponibilità



MAKE Q MICRO

Installazione ad incasso orientabile.

Lente in policarbonato ø 25mm.

Fascio: 15°-24°-36°-50°.

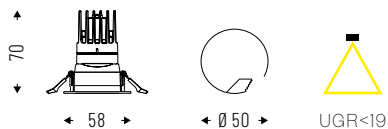

IP 44



Cod. 4000K	Led	lm	mm
390Q3K415	3W 15°	375	58x58
390Q3K424	3W 24°	375	58x58
390Q3K436	3W 36°	375	58x58
390Q3K450	3W 50°	375	58x58
390Q6K415	6W 15°	600	58x58
390Q6K424	6W 24°	600	58x58
390Q6K436	6W 36°	600	58x58
390Q6K450	6W 50°	600	58x58
390Q9K415	9W 15°	793	58x58
390Q9K424	9W 24°	793	58x58
390Q9K436	9W 36°	793	58x58
390Q9K450	9W 50°	793	58x58

Cod. 3000K	Led	lm	mm
390Q3K315	3W 15°	355	58x58
390Q3K324	3W 24°	355	58x58
390Q3K336	3W 36°	355	58x58
390Q3K350	3W 50°	355	58x58
390Q6K315	6W 15°	568	58x58
390Q6K324	6W 24°	568	58x58
390Q6K336	6W 36°	568	58x58
390Q6K350	6W 50°	568	58x58
390Q9K315	9W 15°	752	58x58
390Q9K324	9W 24°	752	58x58
390Q9K336	9W 36°	752	58x58
390Q9K350	9W 50°	752	58x58

MAKE Q MINI

Installazione ad incasso orientabile.

Lente in policarbonato ø 35mm.

Fascio: 15°-24°-36°-50°.



IP 44



Cod. 4000K	Led	lm	Lmm
390Q3K415MN	3W 15°	353	78x78
390Q3K424MN	3W 24°	353	78x78
390Q3K436MN	3W 36°	353	78x78
390Q3K450MN	3W 50°	353	78x78
390Q6K415MN	6W 15°	600	78x78
390Q6K424MN	6W 24°	600	78x78
390Q6K436MN	6W 36°	600	78x78
390Q6K450MN	6W 50°	600	78x78
390Q11K415MN	11W 15°	897	78x78
390Q11K424MN	11W 24°	897	78x78
390Q11K436MN	11W 36°	897	78x78
390Q11K450MN	11W 50°	897	78x78

Cod. 3000K	Led	lm	Lmm
390Q3K315MN	3W 15°	348	78x78
390Q3K324MN	3W 24°	348	78x78
390Q3K336MN	3W 36°	348	78x78
390Q3K350MN	3W 50°	348	78x78
390Q6K315MN	6W 15°	591	78x78
390Q6K324MN	6W 24°	591	78x78
390Q6K336MN	6W 36°	591	78x78
390Q6K350MN	6W 50°	591	78x78
390Q11K315MN	11W 15°	852	78x78
390Q11K324MN	11W 24°	852	78x78
390Q11K336MN	11W 36°	852	78x78
390Q11K350MN	11W 50°	852	78x78

MAKE Q SMALL

Installazione ad incasso orientabile.

Lente in policarbonato ø 50mm.

Fascio: 15°-24°-36°-50°.



Cod. 4000K	Led	lm	mm
39OQ9K415S	9W 15°	935	110x110
39OQ9K424S	9W 24°	935	110x110
39OQ9K436S	9W 36°	935	110x110
39OQ9K450S	9W 50°	935	110x110
39OQ13K415S	13W 15°	1285	110x110
39OQ13K424S	13W 24°	1285	110x110
39OQ13K436S	13W 36°	1285	110x110
39OQ13K450S	13W 50°	1285	110x110
39OQ18K415S	18W 15°	1825	110x110
39OQ18K424S	18W 24°	1825	110x110
39OQ18K436S	18W 36°	1825	110x110
39OQ18K450S	18W 50°	1825	110x110

Cod. 3000K	Led	lm	mm
39OQ9K315S	9W 15°	919	110x110
39OQ9K324S	9W 24°	919	110x110
39OQ9K336S	9W 36°	919	110x110
39OQ9K350S	9W 50°	919	110x110
39OQ13K315S	13W 15°	1263	110x110
39OQ13K324S	13W 24°	1263	110x110
39OQ13K336S	13W 36°	1263	110x110
39OQ13K350S	13W 50°	1263	110x110
39OQ18K315S	18W 15°	1795	110x110
39OQ18K324S	18W 24°	1795	110x110
39OQ18K336S	18W 36°	1795	110x110
39OQ18K350S	18W 50°	1795	110x110

MAKE Q MEDIUM

Installazione ad incasso orientabile.

Lente in policarbonato ø 75mm

Fascio: 15°-24°-36°-50°.



Cod. 4000K	Led	lm	Lmm
39OQ18K415M	18W 15°	1944	138x138
39OQ18K424M	18W 24°	1944	138x138
39OQ18K436M	18W 36°	1944	138x138
39OQ18K450M	18W 50°	1944	138x138
39OQ27K415M	27W 15°	2610	138x138
39OQ27K424M	27W 24°	2610	138x138
39OQ27K436M	27W 36°	2610	138x138
39OQ27K450M	27W 50°	2610	138x138
39OQ36K415M	36W 15°	3497	138x138
39OQ36K424M	36W 24°	3497	138x138
39OQ36K436M	36W 36°	3497	138x138
39OQ36K450M	36W 50°	3497	138x138

Cod. 3000K	Led	lm	Lmm
39OQ18K315M	18W 15°	1914	138x138
39OQ18K324M	18W 24°	1914	138x138
39OQ18K336M	18W 36°	1914	138x138
39OQ18K350M	18W 50°	1914	138x138
39OQ27K315M	27W 15°	2570	138x138
39OQ27K324M	27W 24°	2570	138x138
39OQ27K336M	27W 36°	2570	138x138
39OQ27K350M	27W 50°	2570	138x138
39OQ36K315M	36W 15°	3448	138x138
39OQ36K324M	36W 24°	3448	138x138
39OQ36K336M	36W 36°	3448	138x138
39OQ36K350M	36W 50°	3448	138x138

MAKE Q DOUBLE MICRO

Installazione ad incasso doppio orientabile.

Lente in policarbonato ø 25mm.

Fascio: 15°-24°-36°-50°.

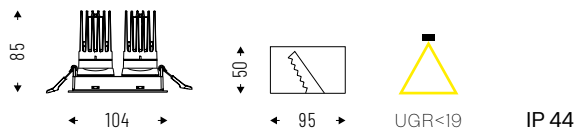

Cod. 4000K	Led	Im	Lmm
39OQ23K415	2x3W 15°	750	57x104
39OQ23K424	2x3W 24°	750	57x104
39OQ23K436	2x3W 36°	750	57x104
39OQ23K450	2x3W 50°	750	57x104
39OQ26K415	2x6W 15°	1200	57x104
39OQ26K424	2x6W 24°	1200	57x104
39OQ26K436	2x6W 36°	1200	57x104
39OQ26K450	2x6W 50°	1200	57x104
39OQ29K415	2x9W 15°	1586	57x104
39OQ29K424	2x9W 24°	1586	57x104
39OQ29K436	2x9W 36°	1586	57x104
39OQ29K450	2x9W 50°	1586	57x104

Cod. 3000K	Led	Im	Lmm
39OQ23K315	2x3W 15°	730	57x104
39OQ23K324	2x3W 24°	730	57x104
39OQ23K336	2x3W 36°	730	57x104
39OQ23K350	2x3W 50°	730	57x104
39OQ26K315	2x6W 15°	1185	57x104
39OQ26K324	2x6W 24°	1185	57x104
39OQ26K336	2x6W 36°	1185	57x104
39OQ26K350	2x6W 50°	1185	57x104
39OQ29K315	2x9W 15°	1422	57x104
39OQ29K324	2x9W 24°	1422	57x104
39OQ29K336	2x9W 36°	1422	57x104
39OQ29K350	2x9W 50°	1422	57x104

MAKE Q DOUBLE MINI

Installazione ad incasso doppio orientabile.

Lente in policarbonato ø 35mm.

Fascio: 15°-24°-36°-50°.

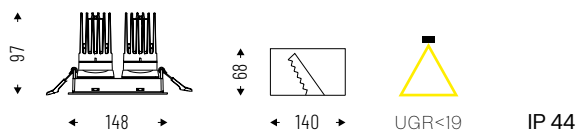

Cod. 4000K	Led	Im	Lmm
39OQ23K415MN	2x3W 15°	706	78x148
39OQ23K424MN	2x3W 24°	706	78x148
39OQ23K436MN	2x3W 36°	706	78x148
39OQ23K450MN	2x3W 50°	706	78x148
39OQ26K415MN	2x6W 15°	1200	78x148
39OQ26K424MN	2x6W 24°	1200	78x148
39OQ26K436MN	2x6W 36°	1200	78x148
39OQ26K450MN	2x6W 50°	1200	78x148
39OQ211K415MN	2x11W 15°	1794	78x148
39OQ211K424MN	2x11W 24°	1794	78x148
39OQ211K436MN	2x11W 36°	1794	78x148
39OQ211K450MN	2x11W 50°	1794	78x148

Cod. 3000K	Led	Im	Lmm
39OQ23K315MN	2x3W 15°	696	78x148
39OQ23K324MN	2x3W 24°	696	78x148
39OQ23K336MN	2x3W 36°	696	78x148
39OQ23K350MN	2x3W 50°	696	78x148
39OQ26K315MN	2x6W 15°	1182	78x148
39OQ26K324MN	2x6W 24°	1182	78x148
39OQ26K336MN	2x6W 36°	1182	78x148
39OQ26K350MN	2x6W 50°	1182	78x148
39OQ211K315MN	2x11W 15°	1704	78x148
39OQ211K324MN	2x11W 24°	1704	78x148
39OQ211K336MN	2x11W 36°	1704	78x148
39OQ211K350MN	2x11W 50°	1704	78x148

MAKE Q DOUBLE SMALL

Installazione ad incasso doppio orientabile.

Lente in policarbonato ø 50mm.

Fascio: 15°-24°-36°-50°.

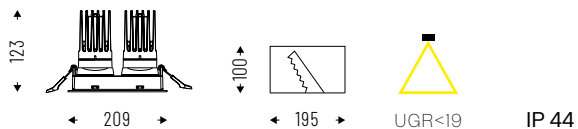

Cod. 4000K	Led	Im	Lmm
390Q29K415S	2x9W 15°	1870	110x209
390Q29K424S	2x9W 24°	1870	110x209
390Q29K436S	2x9W 36°	1870	110x209
390Q29K450S	2x9W 50°	1870	110x209
390Q213K415S	2x13W 15°	2570	110x209
390Q213K424S	2x13W 24°	2570	110x209
390Q213K436S	2x13W 36°	2570	110x209
390Q213K450S	2x13W 50°	2570	110x209
390Q218K415S	2x18W 15°	3650	110x209
390Q218K424S	2x18W 24°	3650	110x209
390Q218K436S	2x18W 36°	3650	110x209
390Q218K450S	2x18W 50°	3650	110x209

Cod. 3000K	Led	Im	Lmm
390Q29K315S	2x9W 15°	1838	110x209
390Q29K324S	2x9W 24°	1838	110x209
390Q29K336S	2x9W 36°	1838	110x209
390Q29K350S	2x9W 50°	1838	110x209
390Q213K315S	2x13W 15°	2526	110x209
390Q213K324S	2x13W 24°	2526	110x209
390Q213K336S	2x13W 36°	2526	110x209
390Q213K350S	2x13W 50°	2526	110x209
390Q218K315S	2x18W 15°	3590	110x209
390Q218K324S	2x18W 24°	3590	110x209
390Q218K336S	2x18W 36°	3590	110x209
390Q218K350S	2x18W 50°	3590	110x209

ACCESSORI



Riflettore esterno in PC cromato.

- 39RFQA** - MICRO
- 39RFQAMN** - MINI
- 39RFQAS** - SMALL
- 39RFQAM** - MEDIUM

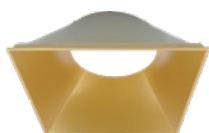

Riflettore esterno in PC oro.

- 39RFQG** - MICRO
- 39RFQGMN** - MINI
- 39RFQGS** - SMALL
- 39RFQGM** - MEDIUM

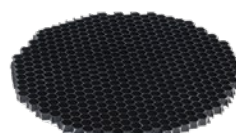

Ottica a nido d'ape, UGR<16.

- 39AAND** - MICRO
- 39AANDMN** - MINI
- 39AANDS** - SMALL
- 39AANDM** - MEDIUM



Ottica microrigata.

- 39AASL** - MICRO
- 39AASLMN** - MINI
- 39AASLS** - SMALL
- 39AASLM** - MEDIUM



Vetro satinato.

- 39AAVS** - MICRO
- 39AAVSMN** - MINI
- 39AAVSS** - SMALL
- 39AAVSM** - MEDIUM

MAKE R è il nuovo **downlight orientabile e regolabile**. Disponibile nelle misure mini, small e medium, con varie possibilità di diametro, può essere equipaggiato con ottiche dal fascio luminoso stretto o ampio. La rotazione libera del corpo, che può essere parzialmente **estratto e inclinato o restare completamente incassato**, rende **MAKE R** estremamente **versatile negli ambiti office, retail** e in tutte le installazioni che necessitano di **illuminazione dinamica**.

☑ **Caratteristiche**

- Emissione diretta
- UGR<19
- IP 44

💡 **Led**

- 3000K/4000K
- >100 lm/W
- CRI>90
- Sicurezza occhi: RGO/RGI
- Mac Adams 3
- L80/BIO >50.000h

🕒 **Specifiche**

- Lente in policarbonato con fascio da: 15°, 24°, 36°, 50°
- Riflettore frontale in policarbonato

☐ **Corpo**

- Alluminio verniciato a polveri epossidiche

🌀 **Cromie**

- Bianco RAL 9003 raggrinzante - codice W
- Nero RAL 9005 raggrinzante - codice BK

☆ **Certificazioni**

- Conformità CE
- Conformità RETILAP
- Classe energetica C
- 5 anni di garanzia

📦 **A richiesta**

- DALI - codice D
- Bluetooth - codice BT*
- Emergenza 1h - cod. EM
- Emergenza 3h - cod. EM3H*
- 2700K - codice K27*
- 5000K - codice K5*

* Verificare disponibilità

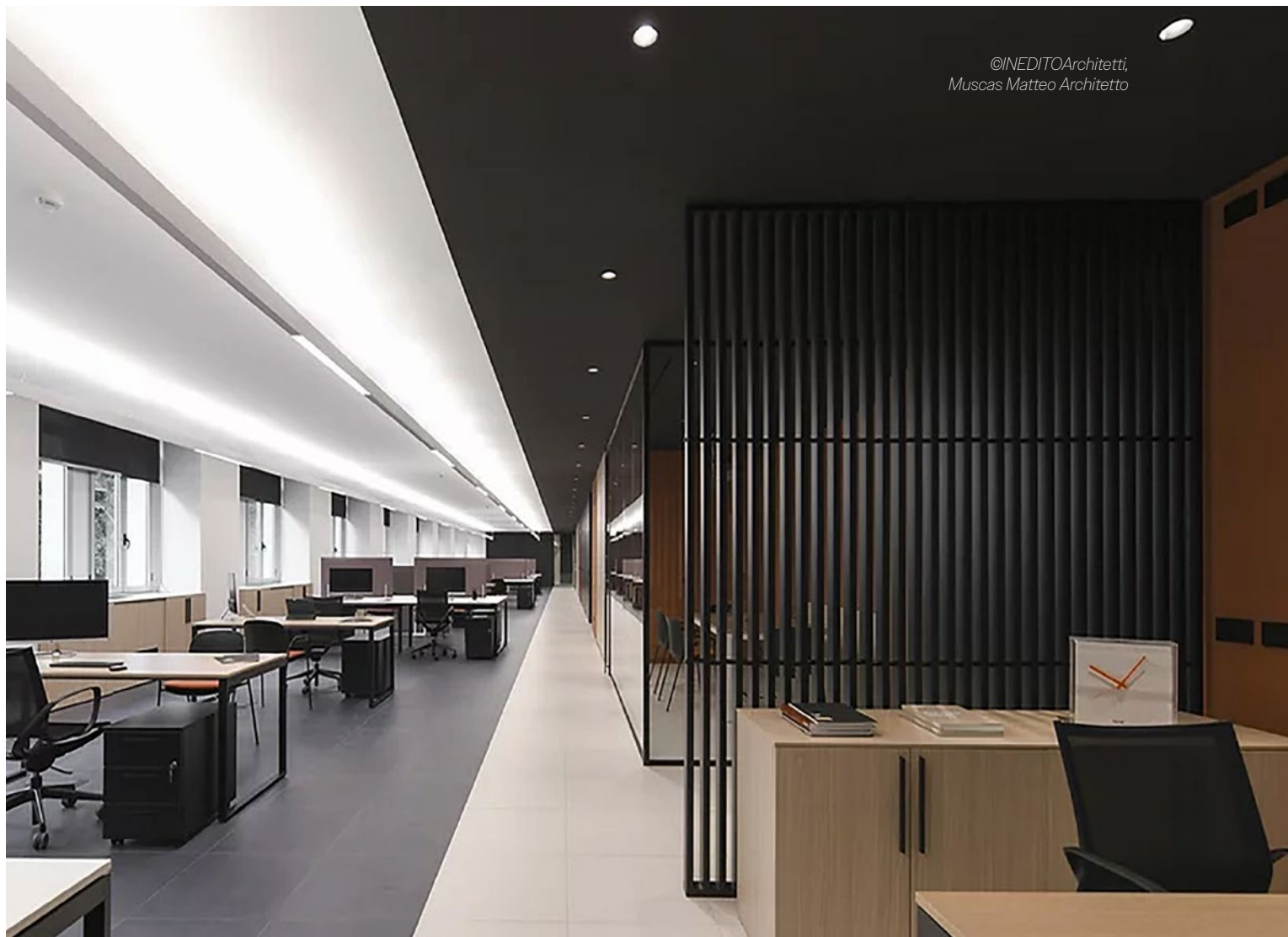

©NEDITOArchitetti,
Muscas Matteo Architetto

MAKE R MINI

Installazione ad incasso orientabile e regolabile.

Lente in policarbonato \varnothing 35mm.

Fascio: 24°-36°-50°.

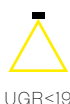
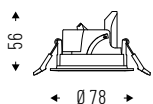

IP 44

Cod. 4000K	Led	lm	\varnothing mm
390A3K424MN	3W 24°	420	78
390A3K436MN	3W 36°	420	78
390A3K450MN	3W 50°	420	78
390A6K424MN	6W 24°	700	78
390A6K436MN	6W 36°	700	78
390A6K450MN	6W 50°	700	78

Cod. 3000K	Led	lm	\varnothing mm
390A3K324MN	3W 24°	374	78
390A3K336MN	3W 36°	374	78
390A3K350MN	3W 50°	374	78
390A6K324MN	6W 24°	623	78
390A6K336MN	6W 36°	623	78
390A6K350MN	6W 50°	623	78

MAKE R SMALL

Installazione ad incasso orientabile e regolabile.

Lente in policarbonato \varnothing 50mm.

Fascio: 15°-24°-36°-50°.

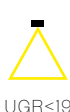
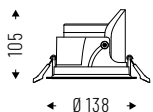

IP 44

Cod. 4000K	Led	lm	\varnothing mm
390A12K415S	12W 15°	1560	138
390A12K424S	12W 24°	1560	138
390A12K436S	12W 36°	1560	138
390A12K450S	12W 50°	1560	138
390A17K415S	17W 15°	2200	138
390A17K424S	17W 24°	2200	138
390A17K436S	17W 36°	2200	138
390A17K450S	17W 50°	2200	138
390A24K415S	24W 15°	3000	138
390A24K424S	24W 24°	3000	138
390A24K436S	24W 36°	3000	138
390A24K450S	24W 50°	3000	138

Cod. 3000K	Led	lm	\varnothing mm
390A12K315S	12W 15°	1388	138
390A12K324S	12W 24°	1388	138
390A12K336S	12W 36°	1388	138
390A12K350S	12W 50°	1388	138
390A17K315S	17W 15°	1958	138
390A17K324S	17W 24°	1958	138
390A17K336S	17W 36°	1958	138
390A17K350S	17W 50°	1958	138
390A24K315S	24W 15°	2670	138
390A24K324S	24W 24°	2670	138
390A24K336S	24W 36°	2670	138
390A24K350S	24W 50°	2670	138

MAKE R_MEDIUM

Installazione ad incasso orientabile e regolabile.

Lente in policarbonato \varnothing 75mm.

Fascio: 15°-24°-36°-50°.

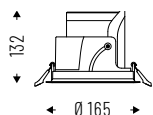

IP 44



Cod. 4000K	Led	lm	Ømm
390A17K415M	17W 15°	2020	165
390A17K424M	17W 24°	2020	165
390A17K436M	17W 36°	2020	165
390A17K450M	17W 50°	2020	165
390A24K415M	24W 15°	2850	165
390A24K424M	24W 24°	2850	165
390A24K436M	24W 36°	2850	165
390A24K450M	24W 50°	2850	165
390A31K415M	31W 15°	3700	165
390A31K424M	31W 24°	3700	165
390A31K436M	31W 36°	3700	165
390A31K450M	31W 50°	3700	165

Cod. 3000K	Led	lm	Ømm
390A17K315M	17W 15°	1798	165
390A17K324M	17W 24°	1798	165
390A17K336M	17W 36°	1798	165
390A17K350M	17W 50°	1798	165
390A24K315M	24W 15°	2537	165
390A24K324M	24W 24°	2537	165
390A24K336M	24W 36°	2537	165
390A24K350M	24W 50°	2537	165
390A31K315M	31W 15°	3293	165
390A31K324M	31W 24°	3293	165
390A31K336M	31W 36°	3293	165
390A31K350M	31W 50°	3293	165

MAKE R_LARGE

Installazione ad incasso orientabile e regolabile.

Lente in policarbonato \varnothing 83mm.

Fascio: 15°-24°-36°-50°.

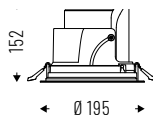

IP 44



Cod. 4000K	Led	lm	Ømm
390A27K415L	27W 15°	3529	195
390A27K424L	27W 24°	3529	195
390A27K436L	27W 36°	3529	195
390A27K450L	27W 50°	3529	195
390A35K415L	35W 15°	4577	195
390A35K424L	35W 24°	4577	195
390A35K436L	35W 36°	4577	195
390A35K450L	35W 50°	4577	195

Cod. 3000K	Led	lm	Ømm
390A27K315L	27W 15°	3294	195
390A27K324L	27W 24°	3294	195
390A27K336L	27W 36°	3294	195
390A27K350L	27W 50°	3294	195
390A35K315L	35W 15°	4278	195
390A35K324L	35W 24°	4278	195
390A35K336L	35W 36°	4278	195
390A35K350L	35W 50°	4278	195

ACCESSORI



Riflettore esterno in PC cromato.

39RFRAMN - MINI
39RFRAS - SMALL
39RFRAM - MEDIUM
39RFRAL - LARGE



Riflettore esterno in PC oro.

39RFRGMN - MINI
39RFRGS - SMALL
39RFRGM - MEDIUM
39RFGM - LARGE

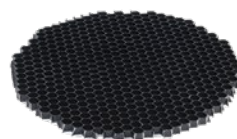

Ottica a nido d'ape - UGR<16.

39AANDRMN - MINI
39AANDRS - SMALL
39AANDRM - MEDIUM
39AANDRL - LARGE



Ottica microrigata.

39AASLRMN - MINI
39AASLRS - SMALL
39AASLRM - MEDIUM
39AASLRL - LARGE



Vetro satinato.

39AAVSRMN - MINI
39AAVSR - SMALL
39AAVSRM - MEDIUM
39AAVSR - LARGE

TERES MICRO ZOOM RECESSED

ID 14

TERES MICRO ZOOM RECESSED è il nuovo **spotlight da incasso direzionabile** dalle dimensioni estremamente ridotte e dalle alte prestazioni: in soli 65mm per 31mm di diametro è concentrato uno spot con **lente a fascio regolabile** (da 10° a 40°) ideale per una luce d'accento in quegli ambiti in cui la presenza dell'apparecchio deve essere discreta. Disponibile nelle versioni ad incasso con bordo a vista o frameless, singolo o con spot multiplo.

☑ **Caratteristiche**

- Emissione diretta
- UGR<19
- IP 40

💡 **Led**

- 3000K/4000K
- >80 lm/W
- CRI>90
- Sicurezza occhi: RG0/RGI
- Mac Adams 3
- L80/B10 >50.000h

🕒 **Specifiche**

- Lente con fascio regolabile da 10° a 40°
- Ottica a nido d'ape

☐ **Corpo**

- Alluminio verniciato a polveri epossidiche

🌀 **Cromie**

- Bianco RAL 9003 raggrinzante
- codice W
- Nero RAL 9005 raggrinzante
- codice BK

☆ **Certificazioni**

- Conformità CE
- Conformità RETILAP
- Classe energetica E
- 5 anni di garanzia

📦 **A richiesta**

- DALI - codice D
- 2700K - codice K27*

* Verificare disponibilità



TERES MICRO ZOOM RECESSED

Lente con fascio regolabile da 10° a 40°.
Per installazione ad incasso.

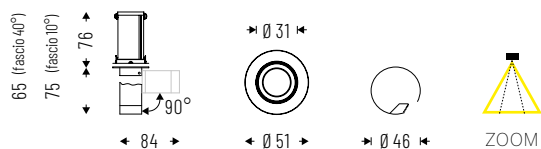

IP 40



Cod. 4000K	Led	lm	Ømm
14ZM3K4NR	3W	262	51
14ZM7K4NR	7W	560	51

Cod. 3000K	Led	lm	Ømm
14ZM3K3NR	3W	238	51
14ZM7K3NR	7W	510	51

TERES MICRO ZOOM RECESSED FRAMELESS

Lente con fascio regolabile da 10° a 40°.
Per installazione ad incasso senza cornice.



IP 40



Cod. 4000K	Led	lm	Ømm
14ZM3K4NF	3W	262	31
14ZM7K4NF	7W	560	31

Cod. 3000K	Led	lm	Ømm
14ZM3K3NF	3W	238	31
14ZM7K3NF	7W	510	31

TERES MICRO ZOOM RECESSED 2x

Lente con fascio regolabile da 10° a 40°.
Per installazione ad incasso.

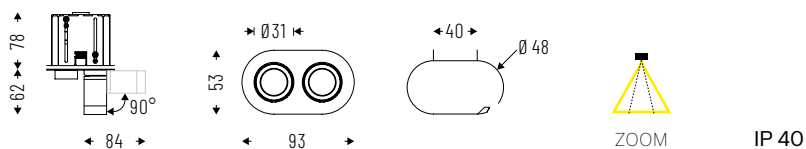

Cod. 4000K	Led	lm	mm
14ZM23K4NR	2X3W	524	53x93
14ZM27K4NR	2X7W	1120	53x93

Cod. 3000K	Led	lm	mm
14ZM23K3NR	2X3W	476	53x93
14ZM27K3NR	2X7W	1020	53x93

NOTE TECNICHE

REGOLAZIONE E PUNTAMENTO

POSIZIONE AD INCASSO COMPLETO



POSIZIONE CON PUNTAMENTO E ZOOM



HALL LED DEEP

ID 38

Downlight miniaturizzato per illuminazione spot, progettato e realizzato per esprimere il meglio della tecnologia LED. Moderno e compatto **HALL LED DEEP** è ideale per **ristoranti, sale riunioni e spazi commerciali** dove la luce deve esserci senza apparire.

☑ **Caratteristiche**

- Emissione diretta
- UGR<19
- IP 44
- IK 02

💡 **Led**

- 3000K/4000K
- >60 lm/W; >103 lm/W
- CRI>90
- Sicurezza occhi: RGO/RG1
- Mac Adams 3
- L80/B10 >50.000h

🕒 **Specifiche**

- MINI: lente in policarbonato
- SMALL: riflettori interni in alluminio con emissioni 25°-40°

☐ **Corpo**

- Alluminio verniciato a polveri epossidiche

🌀 **Cromie**

- Bianco opaco RAL 9003 - codice B
- Nero opaco RAL 9005 - codice C8

☆ **Certificazioni**

- Conformità CE
- Conformità RETILAP
- Classe energetica E
- 5 anni di garanzia

📦 **A richiesta**

- DALI - codice D*
- Bluetooth - codice BT*
- Emergenza 1 h - cod. EM
- Emergenza 3 h - cod. EM3H*
- 2700K - codice K27*
- 5000K - codice K5*

* Verificare disponibilità

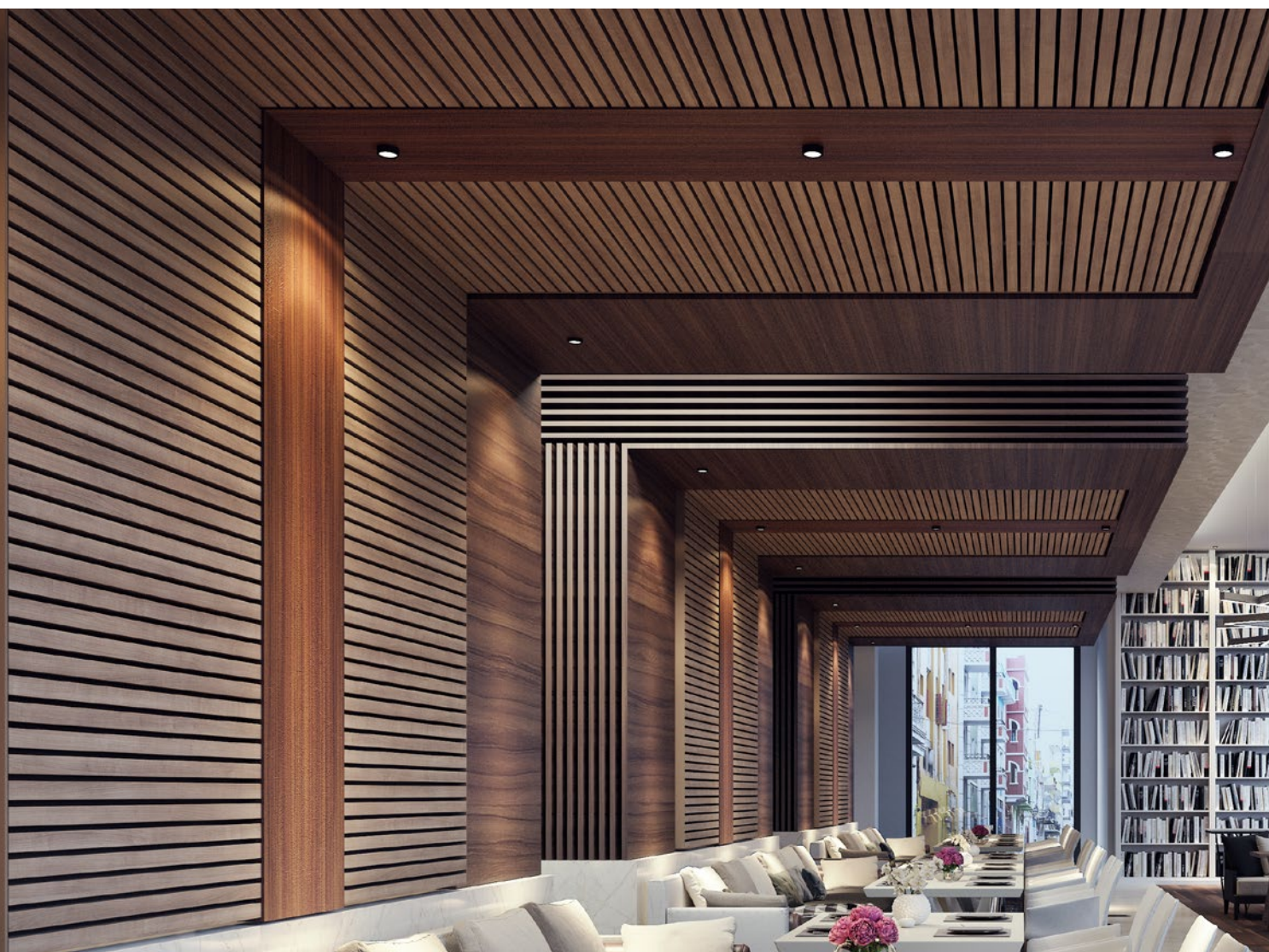

HALL LED DEEP MINI

Lente in policarbonato.

Fascio: 8°-12°-36°. Cut-off>60°.

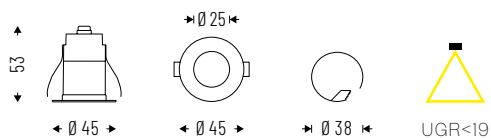

IP 44

Cod. 4000K	Led	lm	Ømm
38VM3K48	3W 8°	178	45
38VM3K412	3W 12°	178	45
38VM3K436	3W 36°	178	45

Cod. 3000K	Led	lm	Ømm
38VM3K38	3W 8°	165	45
38VM3K312	3W 12°	165	45
38VM3K336	3W 36°	165	45

HALL LED DEEP SMALL

Riflettore interno in alluminio e vetro microprismato.

Fascio: 25°-40°. Cut-off>40°.

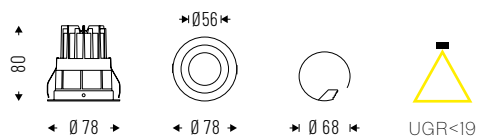

IP 44

Cod. 4000K	Led	lm	Ømm
38VM9K425	9W 25°	927	78
38VM9K440	9W 40°	927	78
38VM13K425	13W 25°	1339	78
38VM13K440	13W 40°	1339	78

Cod. 3000K	Led	lm	Ømm
38VM9K325	9W 25°	834	78
38VM9K340	9W 40°	834	78
38VM13K325	13W 25°	1205	78
38VM13K340	13W 40°	1205	78

CUBE MINI appartiene ad una gamma di apparecchi dalle **dimensioni contenute per l'applicazione sia ad incasso che a plafone**. L'innovativo sistema di giunzione permette di abbattere qualsiasi schema installativo assecondando le esigenze architettoniche di qualsiasi progetto. **Il cut-off del corpo azzerava la percezione d'abbagliamento** e migliora il comfort visivo.

☑ **Caratteristiche**

- Emissione diretta
- UGR<19; <22
- IP 40

💡 **Led**

- 3000K/4000K
- >90 lm/W
- CRI>90
- Sicurezza occhi: RGO/RGI
- Mac Adams 3
- L80/B10 >50.000h

🕒 **Specifiche**

- Diffusore primario in PC satinato, UGR<19
- Versione PG con schermo complanare addizionale in PC opalino UGR<22

📏 **Corpo**

- Realizzato in pressofusione di alluminio

🌀 **Cromie**

- Bianco opaco RAL 9003 - codice B
- Nero opaco RAL 9005 - codice C8

☆ **Certificazioni**

- Conformità CE
- Conformità BIS
- Conformità RETILAP
- Classe energetica F
- 5 anni di garanzia

📦 **A richiesta**

- DALI - codice D*
- Bluetooth - codice BT*
- Emergenza 1h - cod. EM
- Emergenza 3h - cod. EM3H*

* Verificare disponibilità



CUBE MINI INCASSO

Diffusore primario in PC satinato, UGR<19.

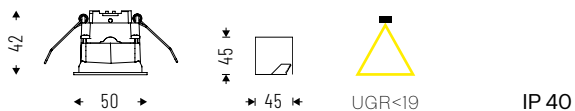

Cod. 4000K	Led	lm	Lmm
49DR5K4	5W	459	50
49DR8K4	8W	729	50

Cod. 3000K	Led	lm	Lmm
49DR5K3	5W	418	50
49DR8K3	8W	663	50

CUBE MINI CEILING

Diffusore primario in PC satinato, UGR<19.



Cod. 4000K	Led	lm	Lmm
49DR5K4C	5W	459	50
49DR8K4C	8W	729	50

Cod. 3000K	Led	lm	Lmm
49DR5K3C	5W	418	50
49DR8K3C	8W	663	50

ACCESSORI



Schermo complanare
addizionale in PC opalino
UGR<22.

49AAPG



Staffa per installazione
multipla ad incasso.

49AA11

NOTE TECNICHE

INSTALLAZIONE MULTIPLA

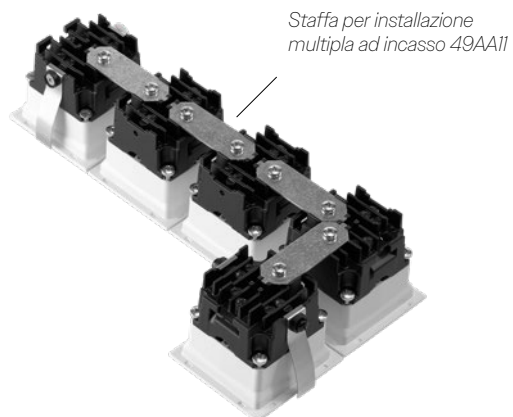

BOX LED è la linea di apparecchi architettonici di design per l'installazione ad incasso. Il corpo è interamente realizzato in **pressofusione di alluminio**. Le tre dimensioni disponibili offrono un'incredibile varietà di potenze e pacchetti lumen ideali per qualsiasi tipo di ambiente. L'innovativo design della parte incassata permette una **facilità di installazione senza eguali: BOX LED** infatti si inserisce in un foro tondo, facilitando la fase di installazione e allineamento.

☑ **Caratteristiche**

- Emissione diretta
- UGR<19
- IP 54 frontalmente

💡 **Led**

- 3000K/4000K
- >100 lm/W, >130lm/W
- CRI>90
- Sicurezza occhi: RGO/RGI
- Mac Adams 3
- L80/B10 >50.000h

🕒 **Specifiche**

- Tecnologia LED SMD
- Riflettore interno in policarbonato bianco
- Diffusore in policarbonato microprismatico opalino
- Cut-off>20°

☐ **Corpo**

- Alluminio pressofuso

🌀 **Cromie**

- Bianco opaco RAL 9010 - codice B
- Nero opaco RAL 9005 - codice C8

☆ **Certificazioni**

- Conformità CE
- Classe energetica D
- 5 anni di garanzia

📦 **A richiesta**

- DALI - codice D
- Bluetooth - codice BT*
- Emergenza 1h - cod. EM
- Emergenza 3h - cod. EM3H*

* Verificare disponibilità

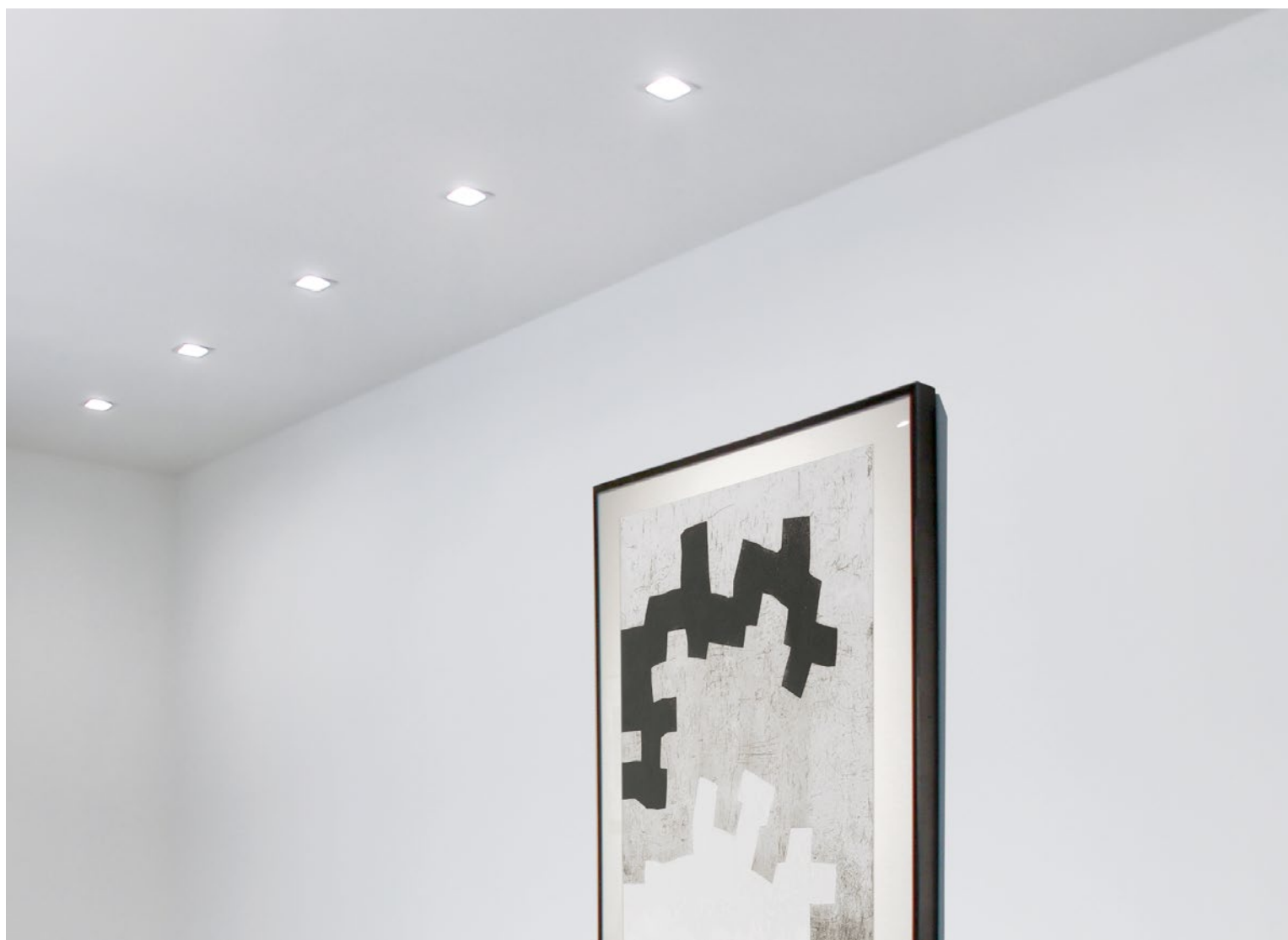

BOX LED MINI

Riflettore interno in policarbonato e diffusore in policarbonato micropriematizzato opalino.
Cut-off >20°.

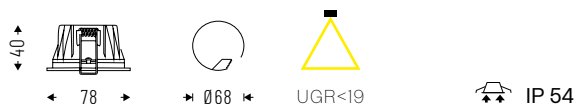

Cod. 4000K	Led	lm	Lmm
44MP7K454	7W	705	78
44MPI0K454	10W	958	78

Cod. 3000K	Led	lm	Lmm
44MP7K354	7W	662	78
44MPI0K354	10W	903	78

BOX LED SMALL

Riflettore interno in policarbonato e diffusore in policarbonato micropriematizzato opalino.
Cut-off >20°.

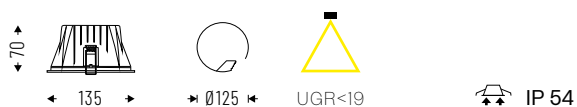

Cod. 4000K	Led	lm	Lmm
44MPI4K4S54	14W	1605	135
44MP20K4S54	20W	2190	135
44MP28K4S54	28W	3080	135

Cod. 3000K	Led	lm	Lmm
44MPI4K3S54	14W	1564	135
44MP20K3S54	20W	2132	135
44MP28K3S54	28W	2996	135

BOX LED _ MEDIUM

Riflettore interno in policarbonato e diffusore in policarbonato micropriammatizzato opalino.
Cut-off >20°.

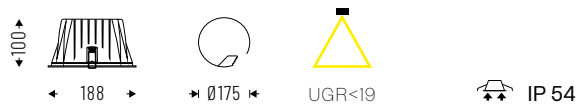

Cod. 4000K	Led	lm	Lmm
44MP20K4M54	20W	2469	188
44MP32K4M54	32W	3936	188
44MP48K4M54	48W	4469	188

Cod. 3000K	Led	lm	Lmm
44MP20K3M54	20W	2297	188
44MP32K3M54	32W	3680	188
44MP48K3M54	48W	4450	188

NOTE TECNICHE

FORO PER INSTALLAZIONE SU CARTONGESSO



Led	Ømm
7W-10W	68
14W-20W-28W	125
20W-32W-48W	175

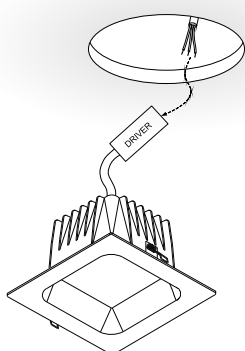

HALL LED PRO

ID 38

HALL LED PRO è il downlight ideale in ambito commerciale e civile, grazie alla **tecnologia eco friendly Chip-on-Board (CoB)**, unitamente ai bassi costi di manutenzione e all'**assenza di emissioni IR e UV**. Disponibile in vari diametri, è l'ideale per illuminare ingressi, ampi spazi e creare effetti scenografici dal grande comfort visivo, grazie al controllo dell'abbagliamento con UGR<19.

DOWNLIGHT

☑ **Caratteristiche**

- Emissione diretta
- UGR<19
- IP 65
- IK 06

💡 **Led**

- 3000K/4000K
- >120 lm/W
- CRI>90
- Sicurezza occhi: RGO/RGI
- Mac Adams 3
- L80/B10 >50.000h

🕒 **Specifiche**

- Tecnologia LED CoB, riflettori interni in alluminio
- Lente PC 15°-24°-36°-50°
- Controllo dell'abbagliamento UGR<19

📏 **Corpo**

- Alluminio verniciato a polveri epossidiche

🔄 **Cromie**

- Bianco opaco RAL 9003 - codice B
- Nero RAL 9005 - codice C8

★ **Certificazioni**

- Conformità CE
- Conformità RETILAP
- Classe energetica B
- 5 anni di garanzia

📦 **A richiesta**

- DALI - codice D
- Bluetooth - codice BT*
- Emergenza 1 h - cod. EM
- Emergenza 3 h - cod. EM3H*
- 2700K - codice K27*
- 5000K - codice K5*

* Verificare disponibilità



HALL LED PRO MINI PC

Lente in policarbonato. Design antiabbagliamento.
Cut-off >30°.

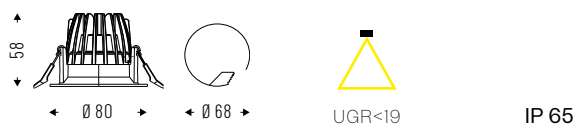

Cod. 4000K	Led	lm	Ømm
38PC7K415	7W 15°	875	80
38PC7K424	7W 24°	875	80
38PC7K436	7W 36°	875	80
38PC7K450	7W 50°	875	80
38PC9K415	9W 15°	1307	80
38PC9K424	9W 24°	1307	80
38PC9K436	9W 36°	1307	80
38PC9K450	9W 50°	1307	80

Cod. 3000K	Led	lm	Ømm
38PC7K315	7W 15°	814	80
38PC7K324	7W 24°	814	80
38PC7K336	7W 36°	814	80
38PC7K350	7W 50°	814	80
38PC9K315	9W 15°	1216	80
38PC9K324	9W 24°	1216	80
38PC9K336	9W 36°	1216	80
38PC9K350	9W 50°	1216	80

HALL LED PRO SMALL PC

Lente in policarbonato. Design antiabbagliamento.
Cut-off >30°.

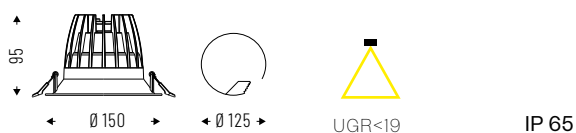

Cod. 4000K	Led	lm	Ømm
38PC17K415S	17W 15°	2721	150
38PC17K424S	17W 24°	2721	150
38PC17K436S	17W 36°	2721	150
38PC17K450S	17W 50°	2721	150
38PC21K415S	21W 15°	3055	150
38PC21K424S	21W 24°	3055	150
38PC21K436S	21W 36°	3055	150
38PC21K450S	21W 50°	3055	150
38PC25K415S	25W 15°	3530	150
38PC25K424S	25W 24°	3530	150
38PC25K436S	25W 36°	3530	150
38PC25K450S	25W 50°	3530	150

Cod. 3000K	Led	lm	Ømm
38PC17K315S	17W 15°	2531	150
38PC17K324S	17W 24°	2531	150
38PC17K336S	17W 36°	2531	150
38PC17K350S	17W 50°	2531	150
38PC21K315S	21W 15°	2841	150
38PC21K324S	21W 24°	2841	150
38PC21K336S	21W 36°	2841	150
38PC21K350S	21W 50°	2841	150
38PC25K315S	25W 15°	3283	150
38PC25K324S	25W 24°	3283	150
38PC25K336S	25W 36°	3283	150
38PC25K350S	25W 50°	3283	150

HALL LED PRO MEDIUM PC

Lente in policarbonato. Design antiabbagliamento.
Cut-off >30°.



Cod. 4000K	Led	lm	Ømm
38PC24K415M	24W 15°	3658	175
38PC24K424M	24W 24°	3658	175
38PC24K436M	24W 36°	3658	175
38PC24K450M	24W 50°	3658	175
38PC28K415M	28W 15°	4164	175
38PC28K424M	28W 24°	4164	175
38PC28K436M	28W 36°	4164	175
38PC28K450M	28W 50°	4164	175
38PC32K415M	32W 15°	4629	175
38PC32K424M	32W 24°	4629	175
38PC32K436M	32W 36°	4629	175
38PC32K450M	32W 50°	4629	175

Cod. 3000K	Led	lm	Ømm
38PC24K315M	24W 15°	3402	175
38PC24K324M	24W 24°	3402	175
38PC24K336M	24W 36°	3402	175
38PC24K350M	24W 50°	3402	175
38PC28K315M	28W 15°	3873	175
38PC28K324M	28W 24°	3873	175
38PC28K336M	28W 36°	3873	175
38PC28K350M	28W 50°	3873	175
38PC32K315M	32W 15°	4305	175
38PC32K324M	32W 24°	4305	175
38PC32K336M	32W 36°	4305	175
38PC32K350M	32W 50°	4305	175

HALL LED PRO LARGE PC

Lente in policarbonato. Design antiabbagliamento.
Cut-off >30°.



Cod. 4000K	Led	lm	Ømm
38PC24K415L	24W 15°	3658	210
38PC24K424L	24W 24°	3658	210
38PC24K436L	24W 36°	3658	210
38PC24K450L	24W 50°	3658	210
38PC28K415L	28W 15°	4164	210
38PC28K424L	28W 24°	4164	210
38PC28K436L	28W 36°	4164	210
38PC28K450L	28W 50°	4164	210
38PC32K415L	32W 15°	4629	210
38PC32K424L	32W 24°	4629	210
38PC32K436L	32W 36°	4629	210
38PC32K450L	32W 50°	4629	210

Cod. 3000K	Led	lm	Ømm
38PC24K315L	24W 15°	3402	210
38PC24K324L	24W 24°	3402	210
38PC24K336L	24W 36°	3402	210
38PC24K350L	24W 50°	3402	210
38PC28K315L	28W 15°	3873	210
38PC28K324L	28W 24°	3873	210
38PC28K336L	28W 36°	3873	210
38PC28K350L	28W 50°	3873	210
38PC32K315L	32W 15°	4305	210
38PC32K324L	32W 24°	4305	210
38PC32K336L	32W 36°	4305	210
38PC32K350L	32W 50°	4305	210

HALL LED ESSENTIAL

ID 38

HALL LED ESSENTIAL è la famiglia di prodotti della serie **HALL LED** ideata per il relamping di downlight CFL 18W-26W, per installazione su fori di diametro da 175mm a 220mm.

☑ **Caratteristiche**

- Emissione diretta
- UGR<19
- IP 54 frontalmente

💡 **Led**

- 3000K/4000K
- >145 lm/W
- CRI>90
- Sicurezza occhi: RGO/RGI
- Mac Adams 3
- L80/B10 >50.000h

🕒 **Specifiche**

- Tecnologia LED SMD
- Riflettore interno in policarbonato a microcelle
- Diffusore in policarbonato microprismatico opalino
- Cut-off>10°

📦 **Corpo**

- Policarbonato, con dissipatore in pressofusione di alluminio

🔄 **Cromie**

- Bianco opaco RAL 9003 - codice B
- Nero opaco RAL 9005 - codice C8

☆ **Certificazioni**

- Conformità CE
- Conformità RETILAP
- Classe energetica E
- 5 anni di garanzia

📦 **A richiesta**

- DALI - codice D
- Bluetooth - codice BT*
- Emergenza 1h - cod. EM
- Emergenza 3h - cod. EM3H*

* Verificare disponibilità



HALL LED ESSENTIAL MEDIUM

Riflettore interno in policarbonato a microcelle e diffusore in policarbonato microp Prismatizzato opalino
UGR<19. Cut-off>10°.



Cod. 4000K	Led	lm	Ømm
38MP9K4M54	9W	1469	210
38MP14K4M54	14W	2031	210
38MP20K4M54	20W	2842	210
38MP26K4M54	26W	3780	210

Cod. 3000K	Led	lm	Ømm
38MP9K3M54	9W	1423	210
38MP14K3M54	14W	1966	210
38MP20K3M54	20W	2743	210
38MP26K3M54	26W	3655	210

HALL LED ESSENTIAL LARGE

Riflettore interno in policarbonato a microcelle e diffusore in policarbonato microp Prismatizzato opalino
UGR<19. Cut-off>10°.



Cod. 4000K	Led	lm	Ømm
38MP9K4L54	9W	1469	230
38MP14K4L54	14W	2031	230
38MP20K4L54	20W	2842	230
38MP26K4L54	26W	3780	230

Cod. 3000K	Led	lm	Ømm
38MP9K3L54	9W	1423	230
38MP14K3L54	14W	1966	230
38MP20K3L54	20W	2743	230
38MP26K3L54	26W	3655	230

OTELLO LED

ID 45

OTELLO LED: presenta design rinnovato ed una vasta scelta di versioni, per **creare apparecchi LED ad incasso su misura**. Installazione semplice e veloce, massima efficienza, distribuzione della luce simmetrica ed omogenea, molteplici scelte di utilizzo grazie ai riflettori disponibili e alle versioni con 1, 2 o 3 punti luce. **OTELLO LED:** la luce d'accento ideale in ogni ambiente.

☑ **Caratteristiche**

- Emissione diretta
- UGR<19
- IP 40
- IK 02

💡 **Led**

- 3000K/4000K
- >135 lm/W
- CRI>90
- Sicurezza occhi: RGO/RGI
- Mac Adams 3
- L80/B10 >50.000h

🕒 **Specifiche**

- Tecnologia LED CoB
- Riflettori interni in alluminio con emissioni: 12°-20°-40°-70°

☐ **Corpo**

- Lamiera pressopiegata.
- Spot in pressofusione di alluminio

🌀 **Cromie**

- Bianco RAL 9003 - codice B

☆ **Certificazioni**

- Conformità CE
- Conformità RETILAP
- Conformità BIS
- Classe energetica C
- 5 anni di garanzia

📦 **A richiesta**

- DALI - codice D
- Bluetooth - codice BT*
- Emergenza 1h - cod. EM
- Emergenza 3h - cod. EM3H*
- 2700K - codice K27*
- 5000K - codice K5*
- Frameless version*

* Verificare disponibilità

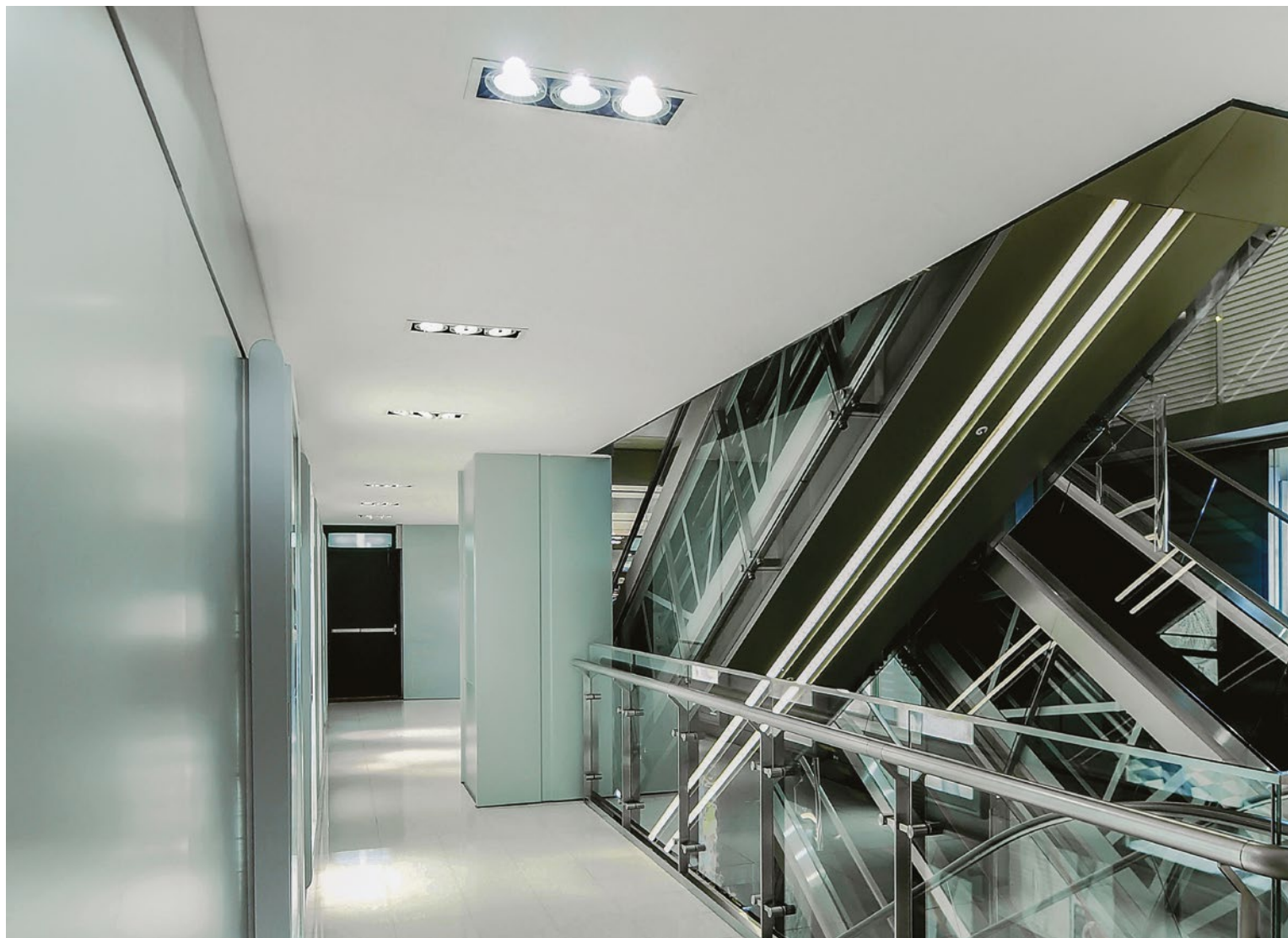

OTELLO LED 1x

Riflettori interni in alluminio.

Fascio: 12°-20°-40°-70°.

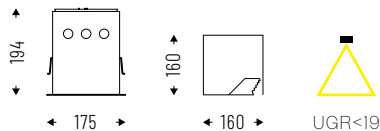

IP 40



Cod. 4000K	Led	lm	Lmm
45VT118K412	1x18W 12°	2051	175x175
45VT118K420	1x18W 20°	2051	175x175
45VT118K440	1x18W 40°	2051	175x175
45VT118K470	1x18W 70°	2051	175x175
45VT125K412	1x25W 12°	2790	175x175
45VT125K420	1x25W 20°	2790	175x175
45VT125K440	1x25W 40°	2790	175x175
45VT125K470	1x25W 70°	2790	175x175
45VT134K412	1x34W 12°	4213	175x175
45VT134K420	1x34W 20°	4213	175x175
45VT134K440	1x34W 40°	4213	175x175
45VT134K470	1x34W 70°	4213	175x175
45VT138K412	1x38W 12°	4250	175x175
45VT138K420	1x38W 20°	4250	175x175
45VT138K440	1x38W 40°	4250	175x175
45VT138K470	1x38W 70°	4250	175x175

Cod. 3000K	Led	lm	Lmm
45VT118K312	1x18W 12°	1985	175x175
45VT118K320	1x18W 20°	1985	175x175
45VT118K340	1x18W 40°	1985	175x175
45VT118K370	1x18W 70°	1985	175x175
45VT125K312	1x25W 12°	2701	175x175
45VT125K320	1x25W 20°	2701	175x175
45VT125K340	1x25W 40°	2701	175x175
45VT125K370	1x25W 70°	2701	175x175
45VT134K312	1x34W 12°	4077	175x175
45VT134K320	1x34W 20°	4077	175x175
45VT134K340	1x34W 40°	4077	175x175
45VT134K370	1x34W 70°	4077	175x175
45VT138K312	1x38W 12°	4134	175x175
45VT138K320	1x38W 20°	4134	175x175
45VT138K340	1x38W 40°	4134	175x175
45VT138K370	1x38W 70°	4134	175x175

OTELLO LED 2x

Riflettori interni in alluminio.

Fascio: 12°-20°-40°-70°.

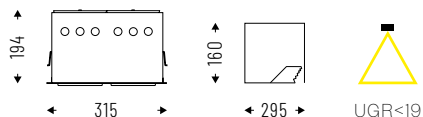

IP 40



Cod. 4000K	Led	lm	Lmm
45VT218K412	2x18W 12°	4102	315x175
45VT218K420	2x18W 20°	4102	315x175
45VT218K440	2x18W 40°	4102	315x175
45VT218K470	2x18W 70°	4102	315x175
45VT225K412	2x25W 12°	5580	315x175
45VT225K420	2x25W 20°	5580	315x175
45VT225K440	2x25W 40°	5580	315x175
45VT225K470	2x25W 70°	5580	315x175
45VT234K412	2x34W 12°	8426	315x175
45VT234K420	2x34W 20°	8426	315x175
45VT234K440	2x34W 40°	8426	315x175
45VT234K470	2x34W 70°	8426	315x175
45VT238K412	2x38W 12°	8500	315x175
45VT238K420	2x38W 20°	8500	315x175
45VT238K440	2x38W 40°	8500	315x175
45VT238K470	2x38W 70°	8500	315x175

Cod. 3000K	Led	lm	Lmm
45VT218K312	2x18W 12°	3970	315x175
45VT218K320	2x18W 20°	3970	315x175
45VT218K340	2x18W 40°	3970	315x175
45VT218K370	2x18W 70°	3970	315x175
45VT225K312	2x25W 12°	5402	315x175
45VT225K320	2x25W 20°	5402	315x175
45VT225K340	2x25W 40°	5402	315x175
45VT225K370	2x25W 70°	5402	315x175
45VT234K312	2x34W 12°	8154	315x175
45VT234K320	2x34W 20°	8154	315x175
45VT234K340	2x34W 40°	8154	315x175
45VT234K370	2x34W 70°	8154	315x175
45VT238K312	2x38W 12°	8268	315x175
45VT238K320	2x38W 20°	8268	315x175
45VT238K340	2x38W 40°	8268	315x175
45VT238K370	2x38W 70°	8268	315x175

OTELLO LED 3x

Riflettori interni in alluminio.

Fascio: 12°-20°-40°-70°.

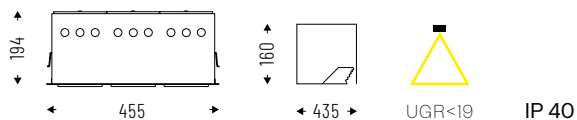

Cod. 4000K	Led	Im	Lmm
45VT318K412	3x18W 12°	6153	455x175
45VT318K420	3x18W 20°	6153	455x175
45VT318K440	3x18W 40°	6153	455x175
45VT318K470	3x18W 70°	6153	455x175
45VT325K412	3x25W 12°	8370	455x175
45VT325K420	3x25W 20°	8370	455x175
45VT325K440	3x25W 40°	8370	455x175
45VT325K470	3x25W 70°	8370	455x175
45VT334K412	3x34W 12°	12639	455x175
45VT334K420	3x34W 20°	12639	455x175
45VT334K440	3x34W 40°	12639	455x175
45VT334K470	3x34W 70°	12639	455x175
45VT338K412	3x38W 12°	12750	455x175
45VT338K420	3x38W 20°	12750	455x175
45VT338K440	3x38W 40°	12750	455x175
45VT338K470	3x38W 70°	12750	455x175

Cod. 3000K	Led	Im	Lmm
45VT318K312	3x18W 12°	5955	455x175
45VT318K320	3x18W 20°	5955	455x175
45VT318K340	3x18W 40°	5955	455x175
45VT318K370	3x18W 70°	5955	455x175
45VT325K312	3x25W 12°	8103	455x175
45VT325K320	3x25W 20°	8103	455x175
45VT325K340	3x25W 40°	8103	455x175
45VT325K370	3x25W 70°	8103	455x175
45VT334K312	3x34W 12°	12231	455x175
45VT334K320	3x34W 20°	12231	455x175
45VT334K340	3x34W 40°	12231	455x175
45VT334K370	3x34W 70°	12231	455x175
45VT338K312	3x38W 12°	12402	455x175
45VT338K320	3x38W 20°	12402	455x175
45VT338K340	3x38W 40°	12402	455x175
45VT338K370	3x38W 70°	12402	455x175

ACCESSORI



Ottica a nido d'ape.

45AAND



Ottica microrigata.

45AASL



Vetro satinato.

45AAMG

NOTE TECNICHE

SPOTLIGHT ESTRAIBILI E ORIENTABILI

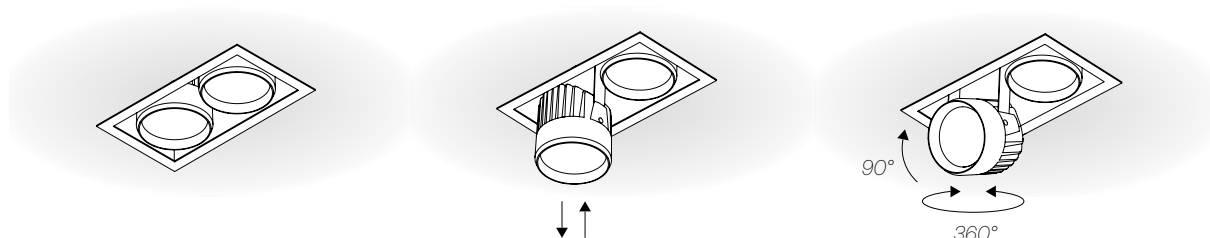

Otello Led garantisce la massima flessibilità di direzionamento della luce grazie alle versioni con 1, 2 o 3 punti luce e alla possibilità di estrarre ed orientare gli spotlight.

NEXT è il nuovo apparecchio dal **design contemporaneo** che si inserisce perfettamente in quei contesti in cui il disegno architettonico richiede **forme sobrie e minimali**. Disponibile nelle versioni per interno a plafone, incasso o incasso frameless, con ottica ad UGR controllato (<16), oppure a parete mono o biemissione, con ottica PG che garantisce un'emissione potente e diffusa. **NEXT** è disponibile anche nella versione IP 66 a plafone per esterni.

☑ **Caratteristiche**

- Emissione diretta
- Emissione diretta/indiretta
- UGR<16
- IP 40

💡 **Led**

- 3000K/4000K
- >80 lm/W
- CRI>90
- Sicurezza occhi: RGO/RGI
- Mac Adams 3
- L80/B10 >50.000h

🕒 **Specifiche**

- Driver integrato
- Tecnologia LED SMD
- Diffusore High Contrast UGR<16
- Diffusore PG in acrilico satinato resistente agli urti con serigrafia perimetrale, fissato su frame in alluminio con guarnizione di tenuta
- Emissione omogenea con UGR<22

☐ **Corpo**

- Alluminio pressofuso verniciato a polveri epossidiche

🌀 **Cromie**

- Bianco RAL 9003 raggrinzante - codice W
- Nero RAL 9005 raggrinzante - codice BK

☆ **Certificazioni**

- Conformità CE
- Conformità RETILAP
- Classe energetica E
- 5 anni di garanzia

↔ **Prodotti correlati**

- Next DK LV (p. 248)

📦 **A richiesta**

- DALI - codice D
- Bluetooth - codice BT*
- Emergenza 1 h - cod. EM
- Emergenza 3 h - cod. EM3H*
- 2700K - codice K27*

* Verificare disponibilità



NEXT DK CEILING

Diffusore High Contrast UGR<16.

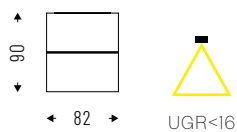

IP 40



Cod. 4000K	Led	Im	Lmm
50DK16K4C	16W	1262	82x82

Cod. 3000K	Led	Im	Lmm
50DK16K3C	16W	1174	82x82

NEXT DK RECESSED

Diffusore High Contrast UGR<16.

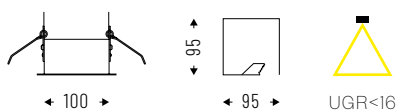

IP 40



Cod. 4000K	Led	Im	Lmm
50DK16K4R	16W	1262	100x100

Cod. 3000K	Led	Im	Lmm
50DK16K3R	16W	1174	100x100

NEXT DK RECESSED FL

Diffusore High Contrast UGR<16.

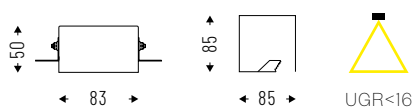

IP 40



Cod. 4000K	Led	Im	Lmm
50DK16K4F	16W	1262	83x83

Cod. 3000K	Led	Im	Lmm
50DK16K3F	16W	1174	83x83

HALL LED CEILING EVO

ID 28

HALL LED CEILING EVO è la soluzione downlight per applicazione a soffitto. Il prodotto è disponibile in quattro dimensioni: **mini, small, medium, large** e in diverse potenze, in modo da assecondare tutte le esigenze illuminotecniche. Un ulteriore vantaggio è dato dal grado di protezione IP 44 e dalla gamma di ottiche disponibili. La **tecnologia Chip on Board e il driver integrato** offrono elevata efficacia e una semplice installazione.

☑ **Caratteristiche**

- Emissione diretta
- UGR<19
- IP 44

💡 **Led**

- 3000K/4000K
- >135 lm/W
- CRI>90
- Sicurezza occhi: RGO/RGI
- Mac Adams 3
- L80/B10 >50.000h

🕒 **Specifiche**

- Driver integrato
- Tecnologia LED CoB
- MINI: riflettori interni in alluminio con emissioni: 15°-20°-36°-50°
- SMALL: riflettori interni in alluminio con emissioni: 10°-20°-40°-50°
- MEDIUM/LARGE: riflettori interni in alluminio con emissioni 10°-12°-20°-40°-70°

📏 **Corpo**

- Alluminio pressofuso verniciato a polveri epossidiche

🎨 **Cromie**

- Bianco RAL 9003 raggrinzante - codice W
- Nero RAL 9005 raggrinzante - codice BK

★ **Certificazioni**

- Conformità CE
- Conformità RETILAP
- Conformità ETL
- Classe energetica F
- 5 anni di garanzia

⇄ **Prodotti correlati**

- Hall Led Essential Ceiling (p. 206)
- Hall Led Ceiling IP65 (p. 353)
- Hall Led Ground (p. 338)

📦 **A richiesta**

- DALI - codice D*
- Bluetooth - codice BT*
- 2700K - codice K27*
- 5000K - codice K5*

* Verificare disponibilità



HALL LED CEILING EVO MINI

Riflettori interni in alluminio.

Fascio: 15°-20°-36°-50°.

Cut-off >30°.

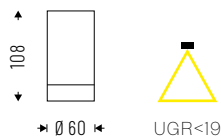

IP 44

Cod. 4000K	Led	lm	Ømm
28VT9K415	9W 15°	1071	60
28VT9K420	9W 20°	1071	60
28VT9K436	9W 36°	1071	60
28VT9K450	9W 50°	1071	60

Cod. 3000K	Led	lm	Ømm
28VT9K315	9W 15°	904	60
28VT9K320	9W 20°	904	60
28VT9K336	9W 36°	904	60
28VT9K350	9W 50°	904	60

HALL LED CEILING EVO SMALL

Riflettori interni in alluminio.

Fascio: 10°-20°-40°-50°.

Cut-off >30°.

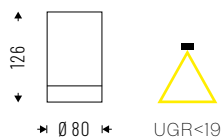

IP 44

Cod. 4000K	Led	lm	Ømm
28VT13K410SE	13W 10°	1152	80
28VT13K420SE	13W 20°	1152	80
28VT13K440SE	13W 40°	1152	80
28VT13K450SE	13W 50°	1152	80
28VT18K410SE	18W 10°	1595	80
28VT18K420SE	18W 20°	1595	80
28VT18K440SE	18W 40°	1595	80
28VT18K450SE	18W 50°	1595	80

Cod. 3000K	Led	lm	Ømm
28VT13K310SE	13W 10°	1104	80
28VT13K320SE	13W 20°	1104	80
28VT13K340SE	13W 40°	1104	80
28VT13K350SE	13W 50°	1104	80
28VT18K310SE	18W 10°	1529	80
28VT18K320SE	18W 20°	1529	80
28VT18K340SE	18W 40°	1529	80
28VT18K350SE	18W 50°	1529	80

HALL LED CEILING EVO MEDIUM

Riflettori interni in alluminio.

Fascio: 10°-20°-40°-70°.

Cut-off >30°.

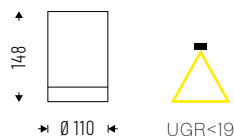

IP 44

Cod. 4000K	Led	lm	Ømm
28VT18K410ME	18W 10°	2316	110
28VT18K420ME	18W 20°	2316	110
28VT18K440ME	18W 40°	2316	110
28VT18K470ME	18W 70°	2316	110
28VT25K410ME	25W 10°	3151	110
28VT25K420ME	25W 20°	3151	110
28VT25K440ME	25W 40°	3151	110
28VT25K470ME	25W 70°	3151	110

Cod. 3000K	Led	lm	Ømm
28VT18K310ME	18W 10°	2240	110
28VT18K320ME	18W 20°	2240	110
28VT18K340ME	18W 40°	2240	110
28VT18K370ME	18W 70°	2240	110
28VT25K310ME	25W 10°	3048	110
28VT25K320ME	25W 20°	3048	110
28VT25K340ME	25W 40°	3048	110
28VT25K370ME	25W 70°	3048	110

HALL LED CEILING EVO LARGE

Riflettori interni in alluminio.

Fascio: 10°-20°-40°-70°.

Cut-off >30°.

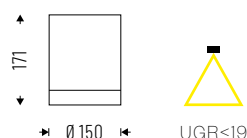

IP 44

Cod. 4000K	Led	lm	Ømm
28VT35K412LE	35W 12°	4029	150
28VT35K420LE	35W 20°	4029	150
28VT35K440LE	35W 40°	4029	150
28VT35K470LE	35W 70°	4029	150
28VT38K412LE	38W 12°	4214	150
28VT38K420LE	38W 20°	4214	150
28VT38K440LE	38W 40°	4214	150
28VT38K470LE	38W 70°	4214	150
28VT52K412LE	52W 12°	5647	150
28VT52K420LE	52W 20°	5647	150
28VT52K440LE	52W 40°	5647	150
28VT52K470LE	52W 70°	5647	150

Cod. 3000K	Led	lm	Ømm
28VT35K312LE	35W 12°	3897	150
28VT35K320LE	35W 20°	3897	150
28VT35K340LE	35W 40°	3897	150
28VT35K370LE	35W 70°	3897	150
28VT38K312LE	38W 12°	4100	150
28VT38K320LE	38W 20°	4100	150
28VT38K340LE	38W 40°	4100	150
28VT38K370LE	38W 70°	4100	150
28VT52K312LE	52W 12°	5494	150
28VT52K320LE	52W 20°	5494	150
28VT52K340LE	52W 40°	5494	150
28VT52K370LE	52W 70°	5494	150

ACCESSORI



Kit per installazione a sospensione con rosone di alimentazione a 3 poli, lunghezza cavo 3000mm.

28AA16SE - SMALL



Kit per installazione a sospensione con rosone di alimentazione a 3 poli, lunghezza cavo 3000mm.

28AA16ME - MEDIUM
28AA16LE - LARGE



Kit per installazione a sospensione con rosone di alimentazione a 5 poli, lunghezza cavo 3000mm.

28AA165PSE - SMALL
28AA165PME - MEDIUM
28AA165PLE - LARGE

GHIERE ANTI-GLARE

Consentono di concentrare il fascio nascondendo la sorgente luminosa. Ideali in gallerie d'arte, musei e nell'ambito retail per valorizzare il soggetto con un'illuminazione d'accento senza creare abbagliamento - UGR<16.



28AA60AGW - MINI
Colorazione interna/esterna
Bianco RAL 9003.



28AA80SAGW - SMALL
Colorazione interna/esterna
Bianco RAL 9003.



28AA110MAGW - MEDIUM
Colorazione interna/esterna
Bianco RAL 9003.

28AA60AGWBK - MINI
Colorazione interna Nero
RAL 9005.
Colorazione esterna Bianco
RAL 9003.

28AA80SAGWBK - SMALL
Colorazione interna Nero
RAL 9005.
Colorazione esterna Bianco
RAL 9003.

28AA110MAGWBK - MEDIUM
Colorazione interna Nero
RAL 9005.
Colorazione esterna Bianco
RAL 9003.

28AA60AGBK - MINI
Colorazione interna/esterna
Nero RAL 9005.

28AA80SAGBK - SMALL
Colorazione interna/esterna
Nero RAL 9005.

28AA110MAGBK - MEDIUM
Colorazione interna/esterna
Nero RAL 9005.

HALL LED CEILING PRO

ID 28

HALL LED CEILING PRO è la più moderna interpretazione del **downlight** per applicazione a soffitto sviluppata per illuminare spazi all'insegna di un'eleganza dinamica e sofisticata, con una **chiara suggestione architettonale**. Il design del corpo slanciato, e l'applicazione delle **lenti PC (da 15°, 24°, 36°, 50°)** con **UGR<19** non scende a compromessi con le prestazioni illuminotecniche. La gamma di accessori amplia con eleganza le possibilità di personalizzazione

☑ **Caratteristiche**

- Emissione diretta
- UGR<19
- IP 44

💡 **Led**

- 3000K/4000K
- >135 lm/W
- CRI>90
- Sicurezza occhi: RGO/RGI
- Mac Adams 3
- L80/B10 >50.000h

🕒 **Specifiche**

- Driver integrato
- Tecnologia LED CoB
- Lenti in PC 15°-24°-36°-50°

📏 **Corpo**

- Alluminio pressofuso verniciato a polveri epossidiche

🌀 **Cromie**

- Bianco RAL 9003 raggrinzante
 - codice W
- Nero RAL 9005 raggrinzante
 - codice BK

★ **Certificazioni**

- Conformità CE
- Classe energetica E
- 5 anni di garanzia

⇄ **Prodotti correlati**

- Hall Led Ceiling Evo (p. 199)
- Hall Led Ceiling IP65 (p. 353)

📦 **A richiesta**

- DALI - codice D su corpo 245mm
- 2700K - codice K27
- 5000K - codice K5

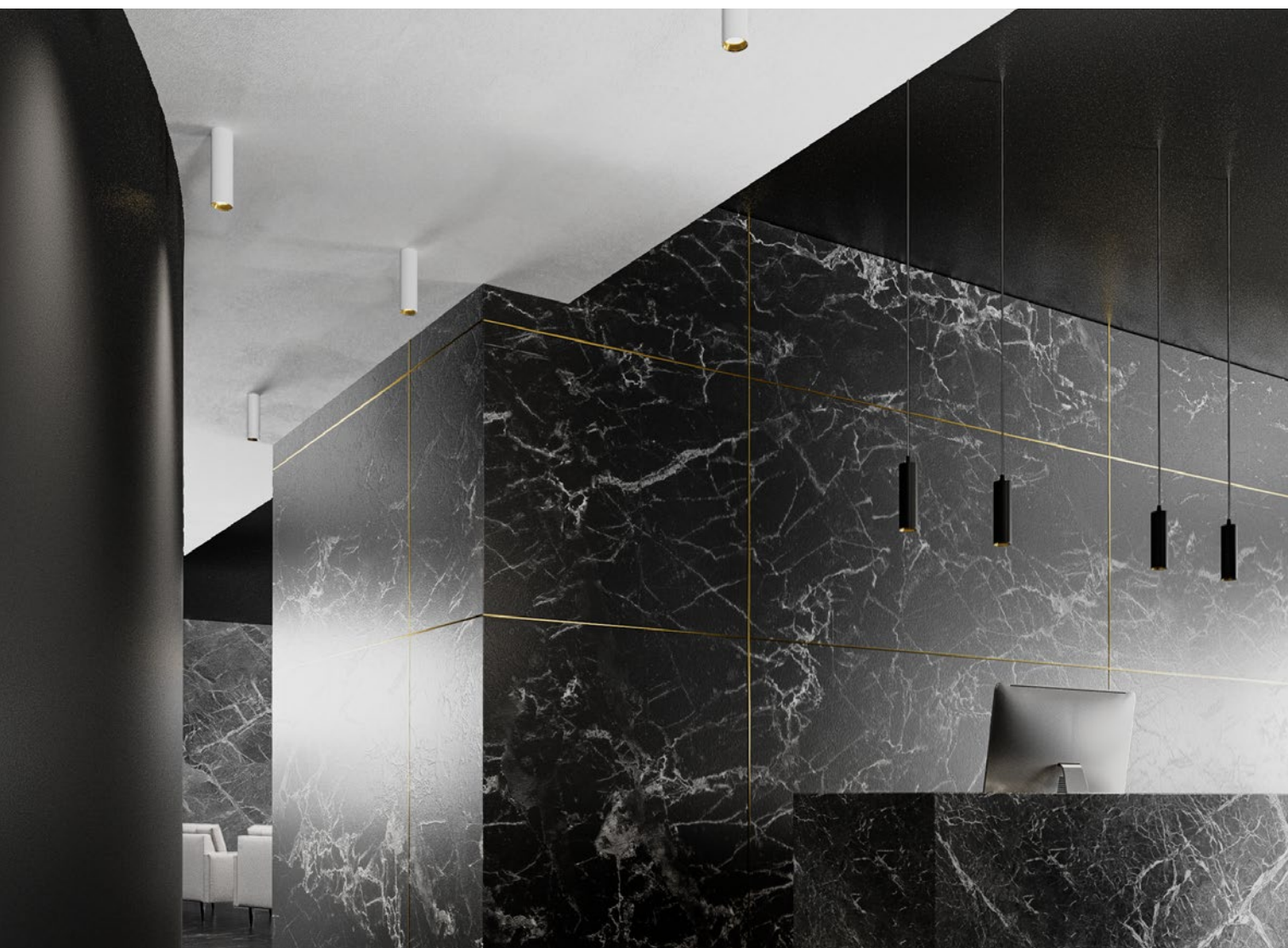

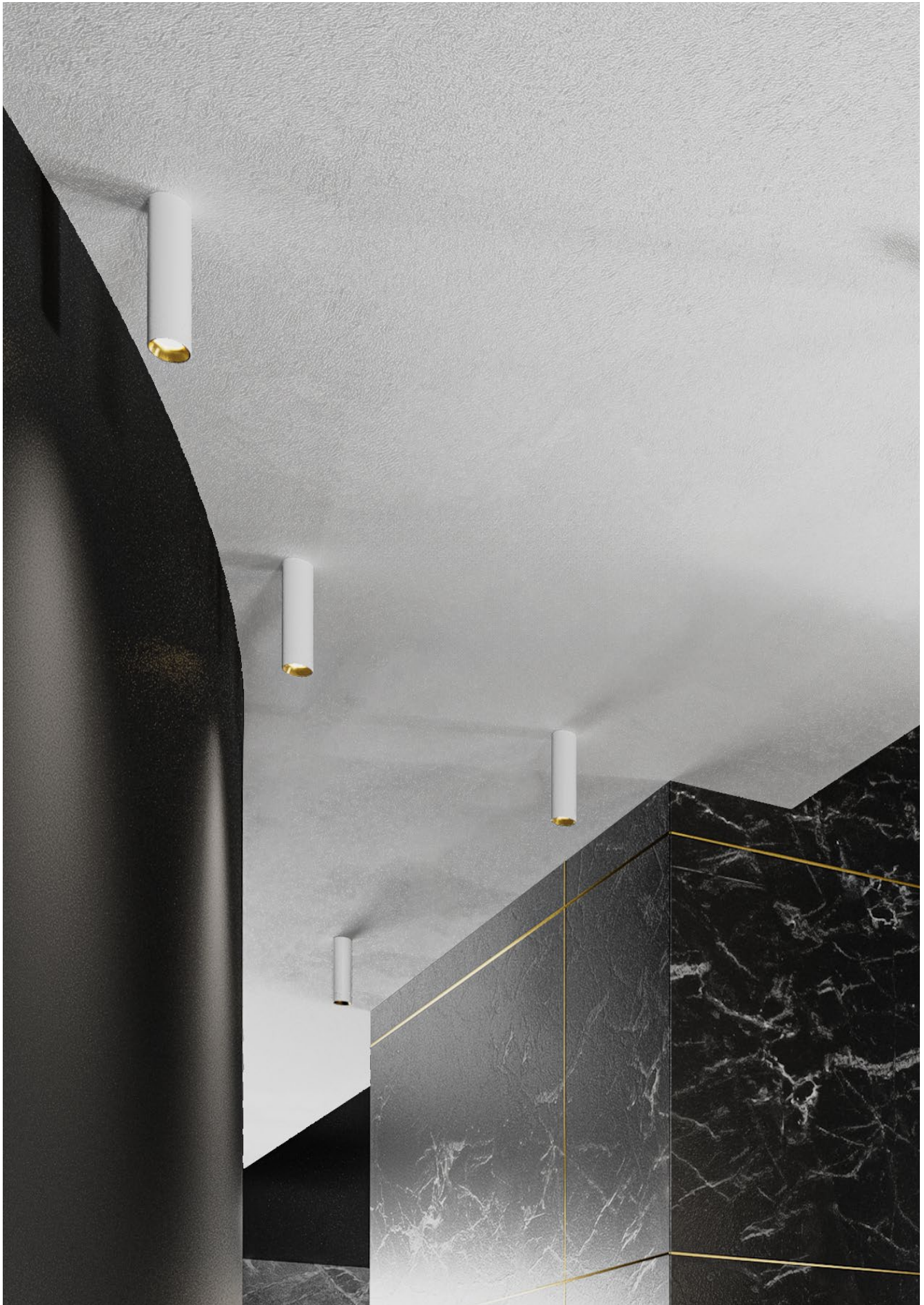

HALL LED CEILING PRO

Lente PC 15°-24°-36°-50°. Anello esterno incluso.

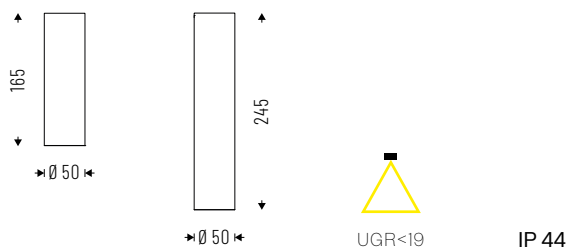

Cod. 4000K	Led	Im	Lmm
28PCI5K415	15W 15°	1635	165
28PCI5K424	15W 24°	1635	165
28PCI5K436	15W 36°	1635	165
28PCI5K450	15W 50°	1635	165
28PCI5K415L	15W 15°	1635	245
28PCI5K424L	15W 24°	1635	245
28PCI5K436L	15W 36°	1635	245
28PCI5K450L	15W 50°	1635	245

Cod. 3000K	Led	Im	Lmm
28PCI5K315	15W 15°	1530	165
28PCI5K324	15W 24°	1530	165
28PCI5K336	15W 36°	1530	165
28PCI5K350	15W 50°	1530	165
28PCI5K315L	15W 15°	1530	245
28PCI5K324L	15W 24°	1530	245
28PCI5K336L	15W 36°	1530	245
28PCI5K350L	15W 50°	1530	245

ACCESSORI



Anello esterno.

28RFA
28RFG
28RFW
28RFBK



Kit per installazione a sospensione con rosone di alimentazione a 3-5 poli lunghezza cavo 3000mm.

28AA165PS



Ottica a nido d'ape.

28AAND

NOTE TECNICHE

HALL LED CEILING PRO offre la possibilità di cambiare l'anello esterno scegliendo tra quattro diverse colorazioni.



HALL LED ESSENTIAL CEILING

ID 28

La forma cilindrica e il cut-off frontale conferiscono a **HALL LED ESSENTIAL CEILING** un aspetto moderno e ottimizzano la distribuzione della luce in maniera omogenea. Caratterizzato da una **forma pura ed essenziale**, è ideale per applicazioni negli ambiti residenziale e hospitality.

☑ **Caratteristiche**

- Emissione diretta
- UGR<22
- IP 44

💡 **Led**

- 3000K/4000K
- >119 lm/W
- CRI>90
- Sicurezza occhi: RGO/RGI
- Mac Adams 3
- L80/B10 >50.000h

🕒 **Specifiche**

- Driver integrato
- Tecnologia LED SMD
- Diffusore in policarbonato opalino

📦 **Corpo**

- Policarbonato, con dissipatore in pressofusione di alluminio

🔄 **Cromie**

- Bianco opaco RAL 9003 - codice B
- Nero opaco RAL 9005 - codice C8

★ **Certificazioni**

- Conformità CE
- Classe energetica E
- 5 anni di garanzia

📋 **A richiesta**

- DALI - codice D
- Bluetooth - codice BT*
- Emergenza 1h - cod. EM
- Emergenza 3h - cod. EM3H*

* Verificare disponibilità



HALL LED ESSENTIAL CEILING

Diffusore in policarbonato opalino.

Fascio: 90°. Cut-off>10°.



IP 44

Cod. 4000K	Led	lm	Ømm
28PGI5K4	15W	1779	204
28PG21K4	21W	2490	204

Cod. 3000K	Led	lm	Ømm
28PGI5K3	15W	1757	204
28PG21K3	21W	2402	204

BINARI

EUROSTANDARD TRACK

210

ID 15



LV TRACK

216

ID 15

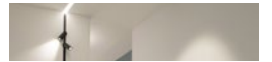

EUROSTANDARD TRACK

ID 15

EUROSTANDARD PLUS TRACK DALI è la versione dimmerabile del binario trifase, a tre accensioni, disponibile in quattro differenti lunghezze per applicazioni a plafone, sospensione, incasso e incasso frameless. Il binario **EUROSTANDARD TRACK** è invece la versione ON/OFF del binario trifase per chi cerca competitività o utilizza spot Bluetooth. Disponibili in bianco e in nero, con lunghezze fino a 3 metri, tutte le versioni dispongono di un'ampia gamma di accessori e prodotti compatibili che rendono il binario estremamente versatile.

☉ Specifiche

- Nel binario sono alloggiati i conduttori, racchiusi in profili estrusi rigidi di materiale isolante ad alta rigidità elettrica
- I 3 conduttori di fase con il neutro comune formano 3 circuiti distinti permettendo 3 accensioni separate con un carico complessivo di 16A (10500 VA)

- suddivisibile nei 3 circuiti (3x3500 VA).
- La posizione laterale del contatto di terra rende la struttura del binario asimmetrica e pertanto i giunti di collegamento dovranno essere scelti di conseguenza

☐ Corpo

- Alluminio

☞ Cromie

- Bianco RAL 9003 - codice B
- Nero RAL 9011 - codice C8

⇄ Prodotti correlati

- Qi (p. 236)
- Semplice Led (p. 72)
- Teres (p. 224)
- Rem Track (p. 320)



EUROSTANDARD TRACK

Versione ON/OFF.

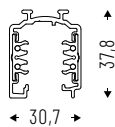

IP 20

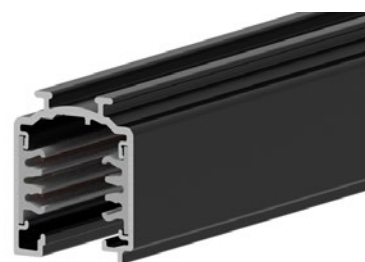

La sezione riporta la posizione delle singole linee.

Cod.	Note	Lmm
15AA1A	Binario elettrificato	1000
15AA2A	Binario elettrificato	2000
15AA3A	Binario elettrificato	3000

EUROSTANDARD PLUS TRACK DALI

Versione dimmerabile.

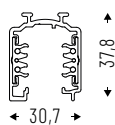

IP 20

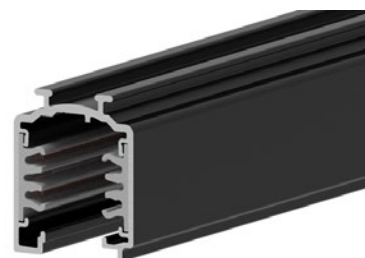

La sezione riporta la posizione delle singole linee.

Cod.	Note	Lmm
15AA1DA	Binario elettrificato	1000
15AA2DA	Binario elettrificato	2000
15AA3DA	Binario elettrificato	3000

EUROSTANDARD PLUS TRACK DALI RECESSED

Versione dimmerabile per installazione ad incasso.

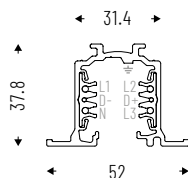

IP 20



La sezione riporta la posizione delle singole linee.

Cod.	Note	Lmm
15AA1DI	Binario elettrificato	1000
15AA2DI	Binario elettrificato	2000
15AA3DI	Binario elettrificato	3000

EUROSTANDARD PLUS TRACK DALI H

Versione dimmerabile. Possibilità di sfruttare la parte superiore come passaggio cavi, come alloggiamento per apparecchi a luce indiretta o gruppi di emergenza.

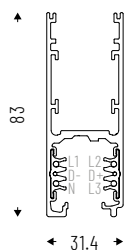

IP 20



La sezione riporta la posizione delle singole linee.

Cod.	Note	Lmm
15AA1DH	Binario elettrificato	1000
15AA2DH	Binario elettrificato	2000
15AA3DH	Binario elettrificato	3000

ACCESSORI

ACCESSORI PER VERSIONE ON/OFF - INSTALLAZIONE A SOFFITTO/SOSPENSIONE DALI



Elemento di fine linea
250V-50Hz Max 16A.

ON/OFF

15AA09ELDXA
15AA09ELSXA

DALI

15AA09ELDXD
15AA09ELSXD



Giunto a "L" 250V-50Hz.
Max 16A.

ON/OFF

15AA05DXA
15AA05SXA

DALI

15AA05DXD
15AA05SXD



Giunto a "T"(internal 08/external
06) 250V-50Hz. Max 16A.

ON/OFF

15AA06DXA
15AA06SXA
15AA08DXA
15AA08SXA

DALI

15AA06DXD
15AA06SXD
15AA08DXD
15AA08SXD



Giunto a "X" 250V-50Hz.
Max 16A.

ON/OFF

15AA07A
DALI
15AA07D



Giunto lineare elettrificato
esterno 250V-50Hz. Max 16A.

ON/OFF

15AA11ELA

DALI

15AA11ELD



Giunto flessibile
250V-50Hz. Max 16A.

ON/OFF

15AA12A

DALI

15AA12D



Giunto lineare elettrificato
interno 250V-50Hz. Max 16A.

ON/OFF

15AA11A

DALI

15AA11D



Testata.

ON/OFF - DALI

15AA09D



Kit di sospensione con cavo
in acciaio. Lunghezza cavo
1500mm.

ON/OFF - DALI

15AA13D



Kit di sospensione con cavo
in acciaio. Lunghezza cavo
3000mm.

ON/OFF - DALI

15AA1330D



Montaggio a
soffitto.

ON/OFF - DALI

15AA14D

ACCESSORI

ACCESSORI PER VERSIONE DALI DA INCASSO



Elemento di fine linea
250V-50Hz Max 16A.
Versione da incasso.

15AA09ELDXDI
15AA09ELSXDI



Giunto a «L» 250V-50Hz
Max 16A. Versione da
incasso.

15AA05DXDI
15AA05SXDI

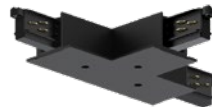

Giunto a «T» (internal 08/
external 06) 250V-50Hz Max
16A. Versione da incasso.

15AA06DXDI
15AA06SXDI
15AA08DXDI
15AA08SXDI

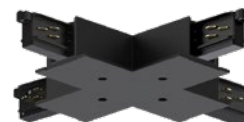

Giunto a «X» 250V-50Hz
Max 16A. Versione da
incasso.

15AA07DI



Giunto lineare elettrificato
interno 250V-50Hz Max 16A.

15AA11D



Testata.
Versione da incasso.

15AA09D



Staffa per installazione ad
incasso.

15AA17D

ACCESSORI PER DALI VERSIONE «H»



Elemento di fine linea
250V-50Hz
Max 16A versione «H».

15AA09ELDXDH
15AA09ELSXDH



Giunto a «L» 250V-50Hz
Max 16A versione «H».

15AA05DXDH
15AA05SXDH



Giunto a «T» (interno 08/
esterno 06) 250V-50Hz
Max 16A versione «H».

15AA06DXDH
15AA06SXDH
15AA08DXDH
15AA08SXDH



Giunto a «X» 250V-50Hz
Max 16A versione «H».

15AA07DH



Giunto lineare elettrificato
esterno 250V-50Hz
Max 16A versione «H».

15AA11ELDH



Giunto lineare elettrificato
interno 250V-50Hz Max 16A.

15AA11D



Testata versione «H».

15AA09DH



Kit di sospensione con cavo
in acciaio. Lunghezza cavo
1500mm.

15AA13DH

ACCESSORI PER TUTTE LE VERSIONI



Kit di sospensione con cavo in acciaio. Lunghezza cavo 3000mm.

15AA1330DH



Rosone di alimentazione a 5-7 poli.

Lunghezza cavo 2000mm

00AA165P

00AA167P

Lunghezza cavo 3000mm

00AA165P30

00AA167P30



Profilo aggiuntivo IP 40. Lunghezza 1000mm.

15AAGP1D



Utensile da taglio per conduttori di binario.

15AATC

NOTE TECNICHE

CAPACITÀ DI CARICO E SCHEMI ELETTRICI

CAPACITÀ DI CARICO

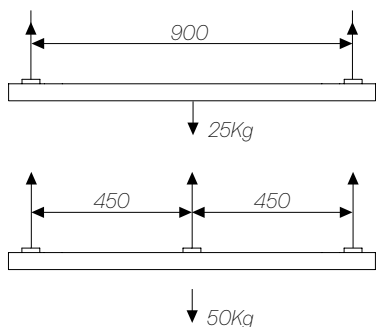

SCHEMI ELETTRICI

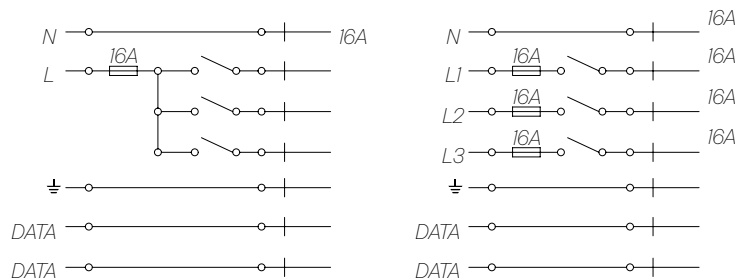

SCHEMA ESEMPLIFICATIVO D'INSTALLAZIONE DEI CODICI

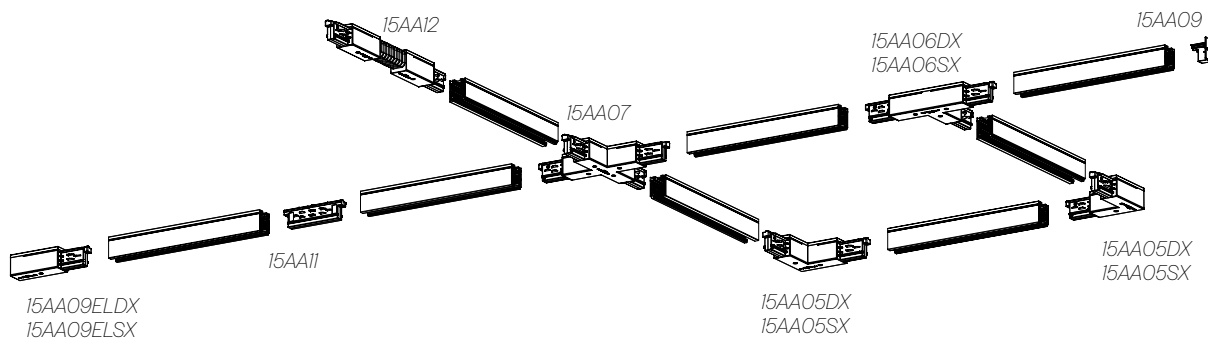

Il binario **LV TRACK** (fino a 60V DC) reinterpreta in chiave architeturale la **combinazione binario-proiettore** ampliandone le potenzialità di applicazione. Le **ridotte dimensioni** della componentistica elettronica e il **rapido e sicuro aggancio** degli apparecchi, spingono la progettazione illuminotecnica verso una maggiore **flessibilità e minimalismo** senza compromessi prestazionali.

🕒 **Specifiche**

- Binari a bassa tensione (fino a 60V dc)
- Circuiti: 2 x 15A + Circuito Databus

📏 **Corpo**

- Alluminio

🎨 **Cromie**

- Bianco RAL 9003 - codice B
- Nero RAL 9011 - codice C8

🔗 **Prodotti correlati**

- Next DK LV (p. 248)
- Ludo Spot (p. 255)
- Teres Micro Zoom (p. 178)
- Stylo LV (p. 263)
- Ludo Linear 2.0 (p. 257)
- Ludo Linear DK (p. 259)
- Ben LV (p. 250)

📦 **A richiesta**

- Versione incasso frameless



LV TRACK

Versione a plafone.

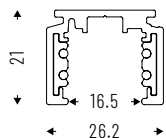

IP 20



Cod.	Note	Lmm
15LV1M	Electrified LV TRACK	1000
15LV2M	Electrified LV TRACK	2000
15LV3M	Electrified LV TRACK	3000

LV TRACK RECESSED

Versione ad incasso.

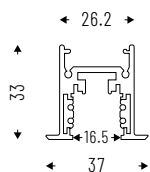

IP 20



Cod.	Note	Lmm
15LV1RM	Electrified LV TRACK	1000
15LV2RM	Electrified LV TRACK	2000
15LV3RM	Electrified LV TRACK	3000

ACCESSORI



Kit testate di chiusura per LV TRACK.

15LV09M



Kit testate di chiusura per LV TRACK RECESSED.

15LV09RM



Sospensione singola con regolazione millimetrica.

15LV13 1500mm
15LV1330 3000mm



Molle per installazione a incasso per LV TRACK RECESSED.

15LV17RM



Testata di elettrificazione.

15LV09EL



Giunto flessibile elettrificato.

15LV12



Giunto lineare elettrificato.

15LV11EL



Giunto elettrificato a 90°.

15LV05EL



Driver 48V/100W/250W per installazione remota.

15LV10048IS
15LV15048IS
15LV25048IS



Driver in-track 48V/100W/250W per installazione su binario.

ON/OFF
15AB10048
15AB25048

DALI
15AB10048D
15AB25048D



Tronchese per taglio conduttori in acciaio.

15AATC

NOTE TECNICHE

SCHEMA COLEGAMENTO LV-TRACK CON CONTROLLO A PULSANTE

Testata di elettrificazione codice 15LV09EL

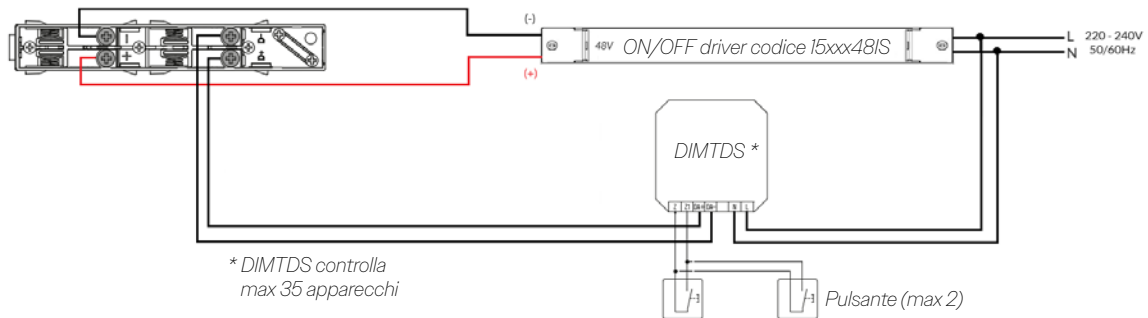

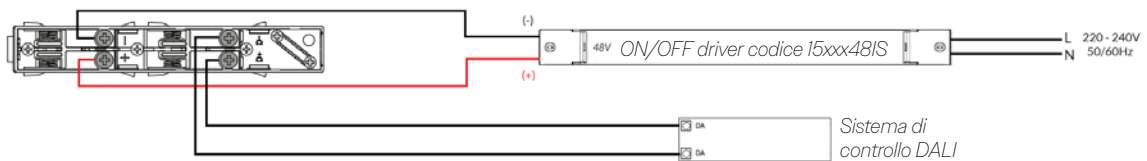

SCHEMA COLLEGAMENTO LV-TRACK CON CONTROLLO DALI

Testata di elettrificazione codice 15LV09EL

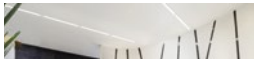

SPOTLIGHT_

TERES PRO	220	ID 14	
TERES	224	ID 14	
TERES EXTE	231	ID 14	
QI	236	ID 19	

TERES PRO

ID 14

Concepito con una **vocazione spiccatamente architettonica**, **TERES PRO** rappresenta l'ultima e più **sofisticata ispirazione per lo spot da binario con corpo compatto e slanciato** e dotato di driver completamente a scomparsa nel binario. La versione **TERES PRO ZOOM** grazie al **fascio di luce variabile** è la soluzione ideale quando si desidera flessibilità nell'illuminare gli spazi e gli oggetti variando da luce da accento a fascio largo con una semplice tocco. **Nella sua configurazione PRO ART**, TERES risponde alle delicate esigenze illuminotecniche degli **spazi museali ed espositivi**: i sagomatori permettono di disegnare in maniera netta, pulita e precisa geometrie di luce ideali per valorizzare sculture e quadri.

☑ **Caratteristiche**

- Emissione diretta
- UGR<19
- IP 40

💡 **Led**

- 3000K/4000K
- >113 lm/W
- CRI>90/CRI>95
- Sicurezza occhi: RGO/RGI
- Mac Adams 3
- L80/B10 >50.000h

🕒 **Specifiche**

- Driver nel binario
- Tecnologia LED CoB
- Lente in PC 15°-24°-36°-50°
- Lente ZOOM da 25° a 60°

📦 **Corpo**

- Alluminio pressofuso verniciato a polveri epossidiche

🎨 **Cromie**

- Bianco RAL 9003 raggrinzante
 - codice W
- Nero RAL 9005 raggrinzante
 - codice BK

★ **Certificazioni**

- Conformità CE
- Classe energetica E
- 5 anni di garanzia
- Conformità ETL

⇄ **Prodotti correlati**

- Teres (p. 224)
- Teres Exte (p. 231)
- Teres Micro Zoom (p. 178)

📋 **A richiesta**

- DALI - codice D*
- Bluetooth - codice BT*
- 2700K - codice: K27*
- 5000K - codice: K5*

* Verificare disponibilità

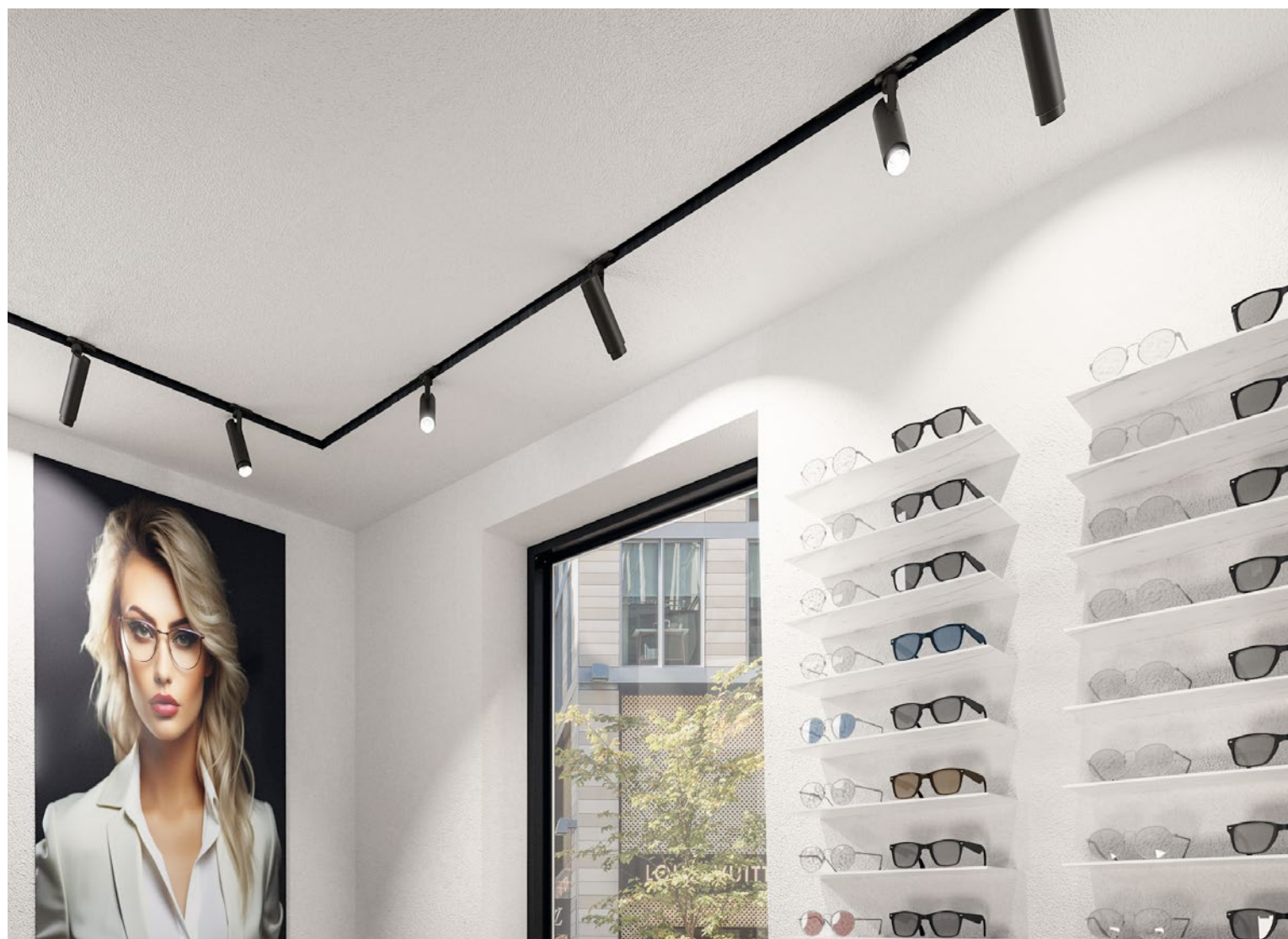



TERES PRO PC

Lente PC 15°-24°-36°-50°.

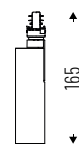

→50←



UGR<19

IP 40



Cod. 4000K	Led	lm	Ømm
14PC15K415	15W 15°	1695	50
14PC15K424	15W 24°	1695	50
14PC15K436	15W 36°	1695	50
14PC15K450	15W 50°	1695	50
14PC21K415	21W 15°	2373	50
14PC21K424	21W 24°	2373	50
14PC21K436	21W 36°	2373	50
14PC21K450	21W 50°	2373	50

Cod. 3000K	Led	lm	Ømm
14PC15K315	15W 15°	1530	50
14PC15K324	15W 24°	1530	50
14PC15K336	15W 36°	1530	50
14PC15K350	15W 50°	1530	50
14PC21K315	21W 15°	2135	50
14PC21K324	21W 24°	2135	50
14PC21K336	21W 36°	2135	50
14PC21K350	21W 50°	2135	50

TERES PRO ZOOM

Lente PC regolabile 10°-45°.



→50←



UGR<19

IP 40



Cod. 4000K	Led	lm	Ømm
14ZM15K4	15W 10°-45°	1653	50
14ZM21K4	21W 10°-45°	2295	50

Cod. 3000K	Led	lm	Ømm
14ZM15K3	15W 10°-45°	1487	50
14ZM21K3	21W 10°-45°	2065	50

TERES PRO ART

Lente PC regolabile 25°-36° con flaps, CRI>95.

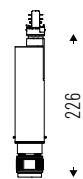

→ 50 ←



UGR<19

IP 40



Cod. 4000K	Led	lm	Ømm
14GB15K4	15W 25°-36°	1635	50
14GB21K4	21W 25°-36°	2297	50

Cod. 3000K	Led	lm	Ømm
14GB15K3	15W 25°-36°	1530	50
14GB21K3	21W 25°-36°	2067	50



Per installazione a soffitto aggiungere «P» alla fine del codice.



Per installazione su cartongesso aggiungere «R» alla fine del codice.

ACCESSORI



Ghiera esterna per Teres Pro-Pc.

- 14RF A - Cromato
- 14RF G - Oro
- 14RF W - Bianco
- 14RF B K - Nero



Barndoors a 4 alette.

14AA50BR



Ottica a nido d'ape.

14AA50ND

NOTE TECNICHE

Per utilizzare al meglio **TERES PRO ART** nella tabella qui sotto riportiamo diametro o area del sagomatore consigliati a seconda della lente e della distanza tra il faretto e l'opera da illuminare.

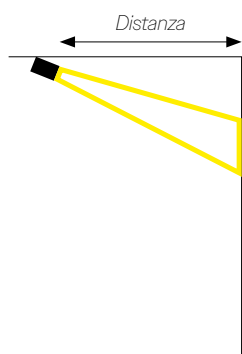

Forma	Distanza				
	1m	2m	3m	4m	
	25°	Ø 37cm	Ø 80cm	Ø 124cm	Ø 168cm
	36°	Ø 60cm	Ø 120cm	Ø 185cm	Ø 253cm
	25°	□ 26x26cm	□ 57x57cm	□ 88x88cm	□ 119x119cm
	36°	□ 42x42cm	□ 86x86cm	□ 131x131cm	□ 179x179cm

TERES è lo **spot da binario sofisticato e professionale** che, grazie al **driver incorporato**, al design compatto e alla tecnologia evoluta, è riuscito a fare centro nel mondo del retail, adattandosi completamente ad ogni ambiente senza essere invasivo. La sua **vocazione tecnica** è adatta anche ad aree che necessitano di un'illuminazione più decisa grazie alla **versione High Flux, con efficienze fino a 110lm/W**. La versione **Wall Washer** con fascio asimmetrico e le nuove **versioni HF FOOD**, dedicate alla migliore resa dei colori degli alimenti, completano una gamma diventata ormai il **punto di riferimento nel mondo degli spotlight**

☑ Caratteristiche

- Emissione diretta
- UGR<19
- IP 40

📺 Led

- 3000K/4000K
- >110 lm/W
- CRI>90
- Sicurezza occhi: RGO/RG1
- Mac Adams 3
- L80/B10 >50.000h

🕒 Specifiche

- Driver integrato
- Tecnologia LED CoB
- Riflettori interni in alluminio, emissioni: 10°-15°-20°-36°-40°-50°-70°
- ZOOM: lente in policarbonato da 25° a 60°
- Fascio asimmetrico per Wall Washer

☐ Corpo

- Alluminio pressofuso verniciato a polveri epossidiche

🌀 Cromie

- Bianco RAL 9003 raggrinzante - codice W
- Nero RAL 9005 raggrinzante - codice BK

☆ Certificazioni

- Conformità CE
- Conformità BIS
- Conformità RETILAP
- Conformità ETL
- Classe energetica C
- 5 anni di garanzia

⇌ Prodotti correlati

- Teres Exte (p. 231)
- Teres Micro Zoom (p. 178)
- Teres IP66 (p. 356)

📦 A richiesta

- DALI - codice D*
- Bluetooth - codice BT*
- 2700K - codice: K27*
- 5000K - codice: K5*

* Verificare disponibilità



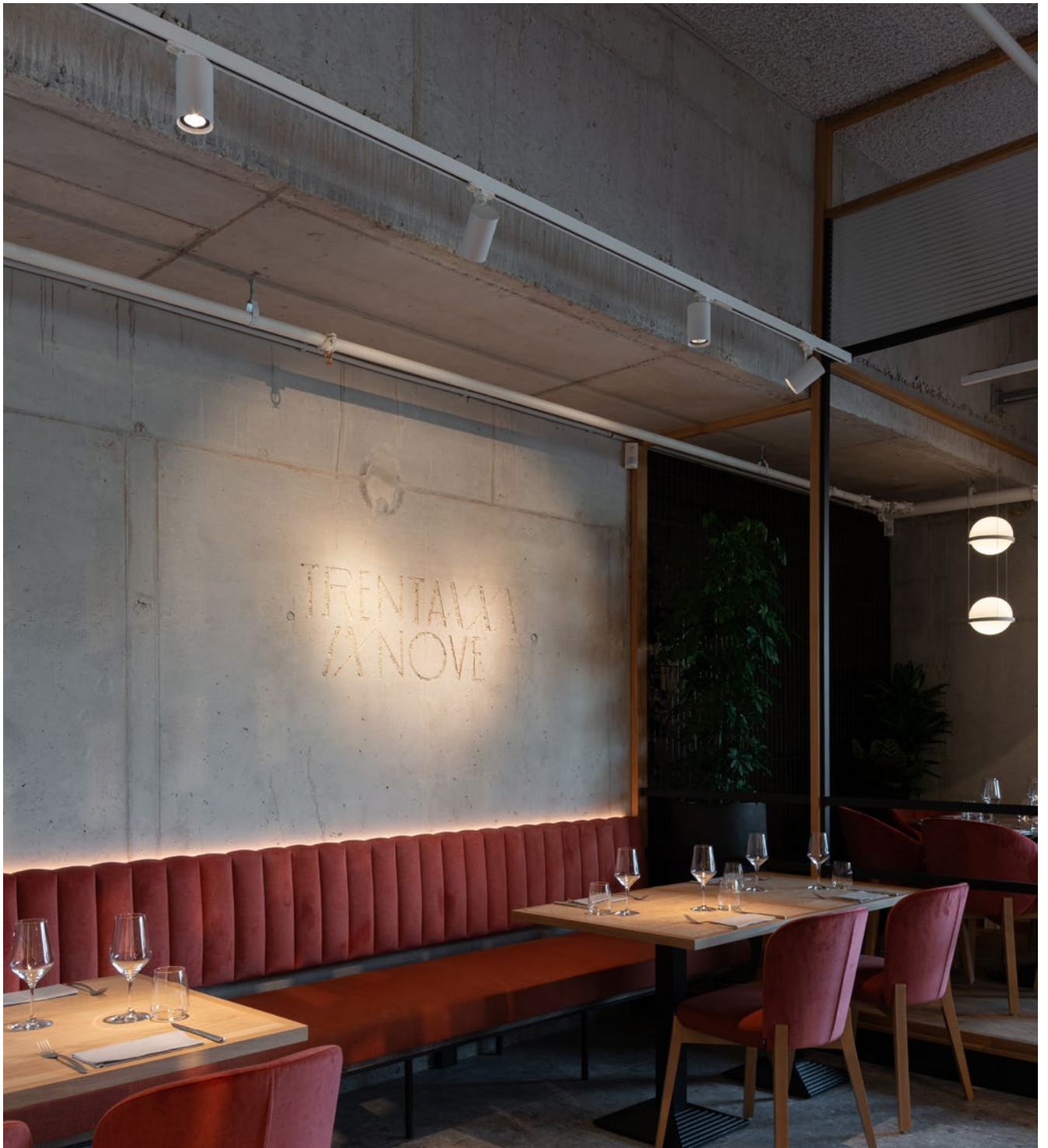

TERES MINI

Riflettori interni in alluminio.

Fascio: 15°-20°-36°-50°.

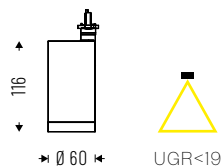

IP 40



Cod. 4000K	Led	lm	Ømm
14VT6K415	6W 15°	1094	60
14VT6K420	6W 20°	1094	60
14VT6K436	6W 36°	1094	60
14VT6K450	6W 50°	1094	60

Cod. 3000K	Led	lm	Ømm
14VT6K315	6W 15°	923	60
14VT6K320	6W 20°	923	60
14VT6K336	6W 36°	923	60
14VT6K350	6W 50°	923	60

TERES SMALL

Riflettori interni in alluminio.

Fascio: 10°-20°-40°-50°.

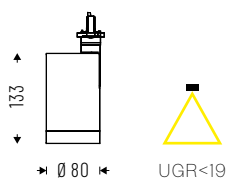

IP 40



Cod. 4000K	Led	lm	Ømm
14VT9K410S	9W 10°	1467	80
14VT9K420S	9W 20°	1467	80
14VT9K440S	9W 40°	1467	80
14VT9K450S	9W 50°	1467	80
14VT12K410S	12W 10°	1991	80
14VT12K420S	12W 20°	1991	80
14VT12K440S	12W 40°	1991	80
14VT12K450S	12W 50°	1991	80

Cod. 3000K	Led	lm	Ømm
14VT9K310S	9W 10°	1335	80
14VT9K320S	9W 20°	1335	80
14VT9K340S	9W 40°	1335	80
14VT9K350S	9W 50°	1335	80
14VT12K310S	12W 10°	1812	80
14VT12K320S	12W 20°	1812	80
14VT12K340S	12W 40°	1812	80
14VT12K350S	12W 50°	1812	80

TERES MEDIUM

Riflettori interni in alluminio.

Fascio: 10°-20°-40°-70°.

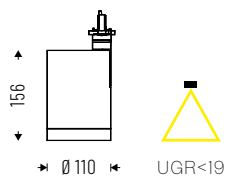

IP 40



Cod. 4000K	Led	lm	Ømm
14VT13K410M	13W 10°	2086	110
14VT13K420M	13W 20°	2086	110
14VT13K440M	13W 40°	2086	110
14VT13K470M	13W 70°	2086	110
14VT19K410M	19W 10°	2874	110
14VT19K420M	19W 20°	2874	110
14VT19K440M	19W 40°	2874	110
14VT19K470M	19W 70°	2874	110
14VT26K410M	26W 10°	3683	110
14VT26K420M	26W 20°	3683	110
14VT26K440M	26W 40°	3683	110
14VT26K470M	26W 70°	3683	110

Cod. 3000K	Led	lm	Ømm
14VT13K310M	13W 10°	1898	110
14VT13K320M	13W 20°	1898	110
14VT13K340M	13W 40°	1898	110
14VT13K370M	13W 70°	1898	110
14VT19K310M	19W 10°	2615	110
14VT19K320M	19W 20°	2615	110
14VT19K340M	19W 40°	2615	110
14VT19K370M	19W 70°	2615	110
14VT26K310M	26W 10°	3566	110
14VT26K320M	26W 20°	3566	110
14VT26K340M	26W 40°	3566	110
14VT26K370M	26W 70°	3566	110

TERES HF

Riflettori interni in alluminio.

Fascio: 10°-20°-40°-70°.

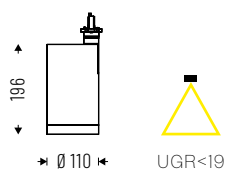

IP 40



Cod. 4000K	Led	lm	Ømm
14VT29K410HF	29W 10°	4091	110
14VT29K420HF	29W 20°	4091	110
14VT29K440HF	29W 40°	4091	110
14VT29K470HF	29W 70°	4091	110
14VT32K410HF	32W 10°	4873	110
14VT32K420HF	32W 20°	4873	110
14VT32K440HF	32W 40°	4873	110
14VT32K470HF	32W 70°	4873	110
14VT38K410HF	38W 10°	5243	110
14VT38K420HF	38W 20°	5243	110
14VT38K440HF	38W 40°	5243	110
14VT38K470HF	38W 70°	5243	110

Cod. 3000K	Led	lm	Ømm
14VT29K310HF	29W 10°	3719	110
14VT29K320HF	29W 20°	3719	110
14VT29K340HF	29W 40°	3719	110
14VT29K370HF	29W 70°	3719	110
14VT32K310HF	32W 10°	4440	110
14VT32K320HF	32W 20°	4440	110
14VT32K340HF	32W 40°	4440	110
14VT32K370HF	32W 70°	4440	110
14VT38K310HF	38W 10°	4774	110
14VT38K320HF	38W 20°	4774	110
14VT38K340HF	38W 40°	4774	110
14VT38K370HF	38W 70°	4774	110

TERES_ZOOM SMALL

Lente in policarbonato.

Fascio regolabile da 25° a 60°.

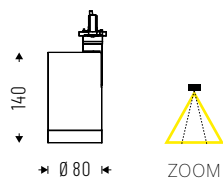

IP 40



Cod. 4000K	Led	lm	Ømm
14ZM9K4S	9W	1634	80

Cod. 3000K	Led	lm	Ømm
14ZM9K3S	9W	1485	80

TERES_ZOOM MEDIUM

Lente in policarbonato.

Fascio regolabile da 25° a 60°.

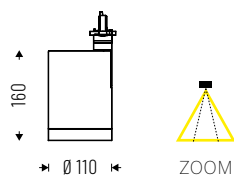

IP 40



Cod. 4000K	Led	lm	Ømm
14ZM13K4M	13W	2182	110
14ZM19K4M	19W	3031	110
14ZM26K4M	26W	3380	110

Cod. 3000K	Led	lm	Ømm
14ZM13K3M	13W	2040	110
14ZM19K3M	19W	2833	110
14ZM26K3M	26W	3130	110

TERES_WW SMALL

Lente in policarbonato per emissione Wall Washer.

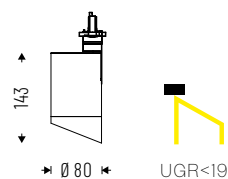

IP 40



Cod. 4000K	Led	lm	Ømm
14WW9K4S	9W	1339	80
14WW12K4S	12W	1871	80

Cod. 3000K	Led	lm	Ømm
14WW9K3S	9W	1289	80
14WW12K3S	12W	1782	80

TERES WW MEDIUM

Lente in policarbonato per emissione Wall Washer.

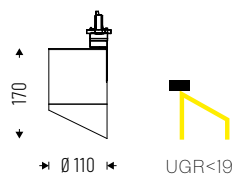

IP 40



Cod. 4000K	Led	lm	Ømm
14WW13K4M	13W	1887	110
14WW19K4M	19W	2619	110
14WW26K4M	26W	3391	110

Cod. 3000K	Led	lm	Ømm
14WW13K3M	13W	1797	110
14WW19K3M	19W	2495	110
14WW26K3M	26W	3293	110

TERES HF FOOD

Riflettori interni in alluminio.

Fascio: 10°-20°-40°-70°.

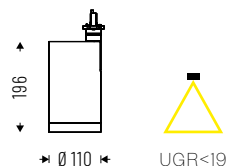

IP 40



Cod. BREAD	Led	lm	Ømm
14VT38BR10HF	38W 10° BREAD	2366	110
14VT38BR20HF	38W 20° BREAD	2366	110
14VT38BR40HF	38W 40° BREAD	2366	110
14VT38BR70HF	38W 70° BREAD	2366	110
14VT54BR10HF	54W 10° BREAD	3537	110
14VT54BR20HF	54W 20° BREAD	3537	110
14VT54BR40HF	54W 40° BREAD	3537	110
14VT54BR70HF	54W 70° BREAD	3537	110

Cod. MEAT	Led	lm	Ømm
14VT38MT10HF	38W 10° MEAT	1788	110
14VT38MT20HF	38W 20° MEAT	1788	110
14VT38MT40HF	38W 40° MEAT	1788	110
14VT38MT70HF	38W 70° MEAT	1788	110
14VT54MT10HF	54W 10° MEAT	2516	110
14VT54MT20HF	54W 20° MEAT	2516	110
14VT54MT40HF	54W 40° MEAT	2516	110
14VT54MT70HF	54W 70° MEAT	2516	110

Cod. FISH	Led	lm	Ømm
14VT38FH10HF	38W 10° FISH	2628	110
14VT38FH20HF	38W 20° FISH	2628	110
14VT38FH40HF	38W 40° FISH	2628	110
14VT38FH70HF	38W 70° FISH	2628	110

Cod. FISH	Led	lm	Ømm
14VT54FH10HF	54W 10° FISH	3857	110
14VT54FH20HF	54W 20° FISH	3857	110
14VT54FH40HF	54W 40° FISH	3857	110
14VT54FH70HF	54W 70° FISH	3857	110

MODULI LED SPECIALIZZATI - FOOD

Apparecchi Premium CRI>90 con temperatura colore 3000K e 4000K che esaltano la colorazione naturale dei prodotti e perciò sono adatti all'illuminazione dei reparti ortofrutticoli e alimentari.

- **BREAD:** le tonalità di marrone appaiono più nitide e brillanti, sono forti come l'oro e valorizzano formaggi e prodotti da forno come pane e pizza.
- **MEAT/FRESH MEAT:** i toni rossi sono notevolmente più forti, per una presentazione fresca e invitante delle carni rosse e dei salumi.
- **FISH:** i colori sono vivi e attraenti, il pesce risulta lucente e colorito; le tonalità fredde della luce esaltano la freschezza e la brillantezza del pesce.

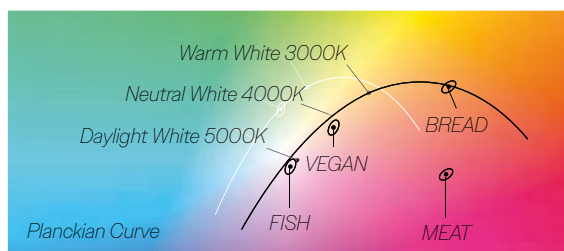

ACCESSORI

OTTICHE TERES



TERES SMALL
Vetro trasparente.
14AAVTS



TERES SMALL
Vetro satinato.
14AAMGS



TERES SMALL
Optica microrigata.
14AASLS



TERES SMALL
Optica a nido d'ape.
14AANDS



TERES MEDIUM
Vetro trasparente.
14AAVTM



TERES MEDIUM
Vetro satinato.
14AAMGM



TERES MEDIUM
Optica microrigata.
14AASLM



TERES MEDIUM
Optica a nido d'ape.
14AANDM

GHIERE ANTI-GLARE

Consentono di concentrare il fascio nascondendo la sorgente luminosa. Ideali in gallerie d'arte, musei e nell'ambito retail per valorizzare il soggetto con un'illuminazione d'accento senza creare abbagliamento - UGR<16.



14AA60AGW
- Teres Mini

Colorazione interna/esterna
Bianco RAL 9003.

14AA60AGWBK
- Teres Mini

Colorazione interna Nero RAL 9005.
Colorazione esterna Bianco RAL 9003.

14AA60AGBK
- Teres Mini

Colorazione interna/esterna
Nero RAL 9005.



14AA80AGW
- Teres Small

Colorazione interna/esterna
Bianco RAL 9003.

14AA80AGWBK
- Teres Small

Colorazione interna Nero RAL 9005.
Colorazione esterna Bianco RAL 9003.

14AA80AGBK
- Teres Small

Colorazione interna/esterna
Nero RAL 9005.



14AA110AGW
- Teres Medium e HF

Colorazione interna/esterna
Bianco RAL 9003.

14AA110AGWBK
- Teres Medium e HF

Colorazione interna Nero RAL 9005.
Colorazione esterna Bianco RAL 9003.

14AA110AGBK
- Teres Medium e HF

Colorazione interna/esterna
Nero RAL 9005.

TERES EXTE

ID 14

Differenziarsi è un fattore di successo: nel mondo dell'illuminazione la versatilità è un aspetto importante. È così che da **TERES** nasce la versione **TERES EXTE**, che permette l'applicazione dell'apparecchio su singolo punto luce, con supporto esterno sia a plafone che incasso. Con il **driver integrato nel corpo lampada**, riesce ad adattarsi a tutte le situazioni, colpendo per il suo design minimale e la purezza delle forme. Grazie alla versione **TERES EXTE COVE** può essere installato anche come apparecchio da appoggio su cornicioni o velette perimetrali.

☑ **Caratteristiche**

- Emissione diretta
- UGR<19
- IP 40

💡 **Led**

- 3000K/4000K
- >110 lm/W; >113 lm/W
- CRI >110
- Sicurezza occhi: RGO/RGI
- Mac Adams 3
- L80/B10 >50.000h

🕒 **Specifiche**

- Driver integrato
- Tecnologia LED CoB
- Riflettori interni in alluminio, emissioni: 10°-20°-40°-50°-70°

☐ **Corpo**

- Alluminio pressofuso verniciato a polveri epossidiche

🌀 **Cromie**

- Bianco RAL 9003 raggrinzante - codice W
- Nero RAL 9005 raggrinzante - codice BK

☆ **Certificazioni**

- Conformità CE
- Conformità RETILAP
- Classe energetica C
- 5 anni di garanzia
- Conformità ETL

⇄ **Prodotti correlati**

- Teres (p. 224)
- Teres Micro Zoom (p. 178)
- Teres IP66 (p. 356)

📦 **A richiesta**

- DALI - codice D*
- Bluetooth - codice BT*
- 2700K - codice: K27*
- 5000K - codice: K5*

* Verificare disponibilità



TERES EXTE CEILING SMALL

Riflettori interni in alluminio.

Fascio: 10°-20°-40°-50°.

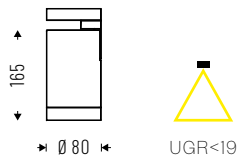

IP 40

Cod. 4000K	Led	lm	Ømm
14VT9K410SP	9W 10°	1467	80
14VT9K420SP	9W 20°	1467	80
14VT9K440SP	9W 40°	1467	80
14VT9K450SP	9W 50°	1467	80
14VT12K410SP	12W 10°	1991	80
14VT12K420SP	12W 20°	1991	80
14VT12K440SP	12W 40°	1991	80
14VT12K450SP	12W 50°	1991	80

Cod. 3000K	Led	lm	Ømm
14VT9K310SP	9W 10°	1335	80
14VT9K320SP	9W 20°	1335	80
14VT9K340SP	9W 40°	1335	80
14VT9K350SP	9W 50°	1335	80
14VT12K310SP	12W 10°	1812	80
14VT12K320SP	12W 20°	1812	80
14VT12K340SP	12W 40°	1812	80
14VT12K350SP	12W 50°	1812	80

TERES EXTE CEILING MEDIUM

Riflettori interni in alluminio.

Fascio: 10°-20°-40°-70°.

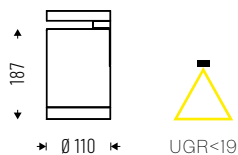

IP 40

Cod. 4000K	Led	lm	Ømm
14VT13K410MP	13W 10°	2086	110
14VT13K420MP	13W 20°	2086	110
14VT13K440MP	13W 40°	2086	110
14VT13K470MP	13W 70°	2086	110
14VT19K410MP	19W 10°	2874	110
14VT19K420MP	19W 20°	2874	110
14VT19K440MP	19W 40°	2874	110
14VT19K470MP	19W 70°	2874	110
14VT26K410MP	26W 10°	3683	110
14VT26K420MP	26W 20°	3683	110
14VT26K440MP	26W 40°	3683	110
14VT26K470MP	26W 70°	3683	110

Cod. 3000K	Led	lm	Ømm
14VT13K310MP	13W 10°	1898	110
14VT13K320MP	13W 20°	1898	110
14VT13K340MP	13W 40°	1898	110
14VT13K370MP	13W 70°	1898	110
14VT19K310MP	19W 10°	2615	110
14VT19K320MP	19W 20°	2615	110
14VT19K340MP	19W 40°	2615	110
14VT19K370MP	19W 70°	2615	110
14VT26K310MP	26W 10°	3566	110
14VT26K320MP	26W 20°	3566	110
14VT26K340MP	26W 40°	3566	110
14VT26K370MP	26W 70°	3566	110

TERES EXTE RECESSED SMALL

Riflettori interni in alluminio.

Fascio: 10°-20°-40°-50°.

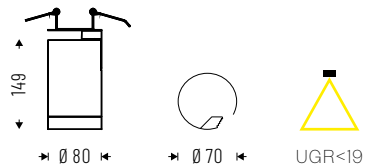

IP 40

Cod. 4000K	Led	lm	Ømm
14VT9K410SR	9W 10°	1467	80
14VT9K420SR	9W 20°	1467	80
14VT9K440SR	9W 40°	1467	80
14VT9K450SR	9W 50°	1467	80
14VT12K410SR	12W 10°	1991	80
14VT12K420SR	12W 20°	1991	80
14VT12K440SR	12W 40°	1991	80
14VT12K450SR	12W 50°	1991	80

Cod. 3000K	Led	lm	Ømm
14VT9K310SR	9W 10°	1335	80
14VT9K320SR	9W 20°	1335	80
14VT9K340SR	9W 40°	1335	80
14VT9K350SR	9W 50°	1335	80
14VT12K310SR	12W 10°	1812	80
14VT12K320SR	12W 20°	1812	80
14VT12K340SR	12W 40°	1812	80
14VT12K350SR	12W 50°	1812	80

TERES EXTE RECESSED MEDIUM

Riflettori interni in alluminio.

Fascio: 10°-20°-40°-70°.

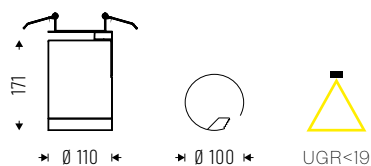

IP 40

Cod. 4000K	Led	lm	Ømm
14VT13K410MR	13W 10°	2086	110
14VT13K420MR	13W 20°	2086	110
14VT13K440MR	13W 40°	2086	110
14VT13K470MR	13W 70°	2086	110
14VT19K410MR	19W 10°	2874	110
14VT19K420MR	19W 20°	2874	110
14VT19K440MR	19W 40°	2874	110
14VT19K470MR	19W 70°	2874	110
14VT26K410MR	26W 10°	3683	110
14VT26K420MR	26W 20°	3683	110
14VT26K440MR	26W 40°	3683	110
14VT26K470MR	26W 70°	3683	110

Cod. 3000K	Led	lm	Ømm
14VT13K310MR	13W 10°	1898	110
14VT13K320MR	13W 20°	1898	110
14VT13K340MR	13W 40°	1898	110
14VT13K370MR	13W 70°	1898	110
14VT19K310MR	19W 10°	2615	110
14VT19K320MR	19W 20°	2615	110
14VT19K340MR	19W 40°	2615	110
14VT19K370MR	19W 70°	2615	110
14VT26K310MR	26W 10°	3566	110
14VT26K320MR	26W 20°	3566	110
14VT26K340MR	26W 40°	3566	110
14VT26K370MR	26W 70°	3566	110

TERES EXTE COVE HF

Riflettori interni in alluminio.

Fascio: 10°-20°-40°-70°.

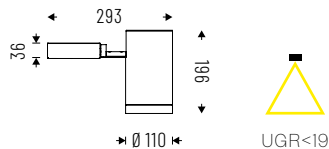

IP 40

Cod. 4000K	Led	lm	Ømm
14VT29K410HFC	29W 10°	4091	110
14VT29K420HFC	29W 20°	4091	110
14VT29K440HFC	29W 40°	4091	110
14VT29K470HFC	29W 70°	4091	110
14VT32K410HFC	32W 10°	4873	110
14VT32K420HFC	32W 20°	4873	110
14VT32K440HFC	32W 40°	4873	110
14VT32K470HFC	32W 70°	4873	110
14VT38K410HFC	38W 10°	5243	110
14VT38K420HFC	38W 20°	5243	110
14VT38K440HFC	38W 40°	5243	110
14VT38K470HFC	38W 70°	5243	110

Cod. 3000K	Led	lm	Ømm
14VT29K310HFC	29W 10°	3719	110
14VT29K320HFC	29W 20°	3719	110
14VT29K340HFC	29W 40°	3719	110
14VT29K370HFC	29W 70°	3719	110
14VT32K310HFC	32W 10°	4440	110
14VT32K320HFC	32W 20°	4440	110
14VT32K340HFC	32W 40°	4440	110
14VT32K370HFC	32W 70°	4440	110
14VT38K310HFC	38W 10°	4774	110
14VT38K320HFC	38W 20°	4774	110
14VT38K340HFC	38W 40°	4774	110
14VT38K370HFC	38W 70°	4774	110

ACCESSORI

OTTICHE TERES EXTE (SOLO PER VERSIONI CEILING E RECESSED)



TERES EXTE SMALL
Vetro trasparente.

14AAVTS



TERES EXTE SMALL
Vetro satinato.

14AAMGS



TERES EXTE SMALL
Optica microrigata.

14AASLS



TERES EXTE SMALL
Optica a nido d'ape.

14AANDS



TERES EXTE MEDIUM
Vetro trasparente.

14AAVTM



TERES EXTE MEDIUM
Vetro satinato.

14AAMGM



TERES EXTE MEDIUM
Optica microrigata.

14AASLM



TERES EXTE MEDIUM
Optica a nido d'ape.

14AANDM

GHIERE ANTI-GLARE

Consentono di concentrare il fascio nascondendo la sorgente luminosa. Ideali in gallerie d'arte, musei e nell'ambito retail per valorizzare il soggetto con un'illuminazione d'accento senza creare abbagliamento - UGR<16.



14AA80AGW

- Teres Small

Colorazione interna/esterna
Bianco RAL 9003.

14AA80AGWBK

- Teres Small

Colorazione interna Nero RAL 9005.
Colorazione esterna Bianco RAL 9003.

14AA80AGBK

- Teres Small

Colorazione interna/esterna
Nero RAL 9005.



14AA110AGW

- Teres Medium/HF

Colorazione interna/esterna
Bianco RAL 9003.

14AA110AGWBK

- Teres Medium/HF

Colorazione interna Nero RAL 9005.
Colorazione esterna Bianco RAL 9003.

14AA110AGBK

- Teres Medium/HF

Colorazione interna/esterna
Nero RAL 9005.

QI è un elemento luminoso che si caratterizza per essere un'**applicazione luminosa e non un semplice prodotto**; l'essere energia invisibile è stato il pensiero che ha costituito il progetto. **QI è una soluzione integrabile ai binari elettrificati standard** che offre sia moduli per illuminazione generale, che moduli con emissione asimmetrica Wall Washer. Da oggi, con QI, l'utilizzo del binario elettrificato trifase scopre una nuova vita e innumerevoli applicazioni anche al di fuori del contesto retail.

☑ Caratteristiche

- Emissione diretta
- UGR<22
- IP 40

💡 Led

- 3000K/4000K
- >90 lm/W; >105 lm/W
- CRI>90
- Sicurezza occhi: RGO/RGI
- Mac Adams 3
- L80/B20 >80.000h

☑ Specifiche

- Driver integrato
- Diffusore in metacrilato satinato per emissione diffondente
- Lente in policarbonato per emissione asimmetrica

☐ Corpo

- Alluminio con adattatore elettrico in policarbonato
- Compatibile con binari EU Track

🌀 Cromie

- Bianco opaco RAL 9003 - codice B
- Nero opaco RAL 9005 - codice C8

☆ Certificazioni

- Conformità CE
- Conformità RETILAP
- Classe energetica D
- 5 anni di garanzia

⇔ Prodotti correlati

- Eurostandard Track (p. 210)

📦 A richiesta

- DALI - codice D*

* Verificare disponibilità



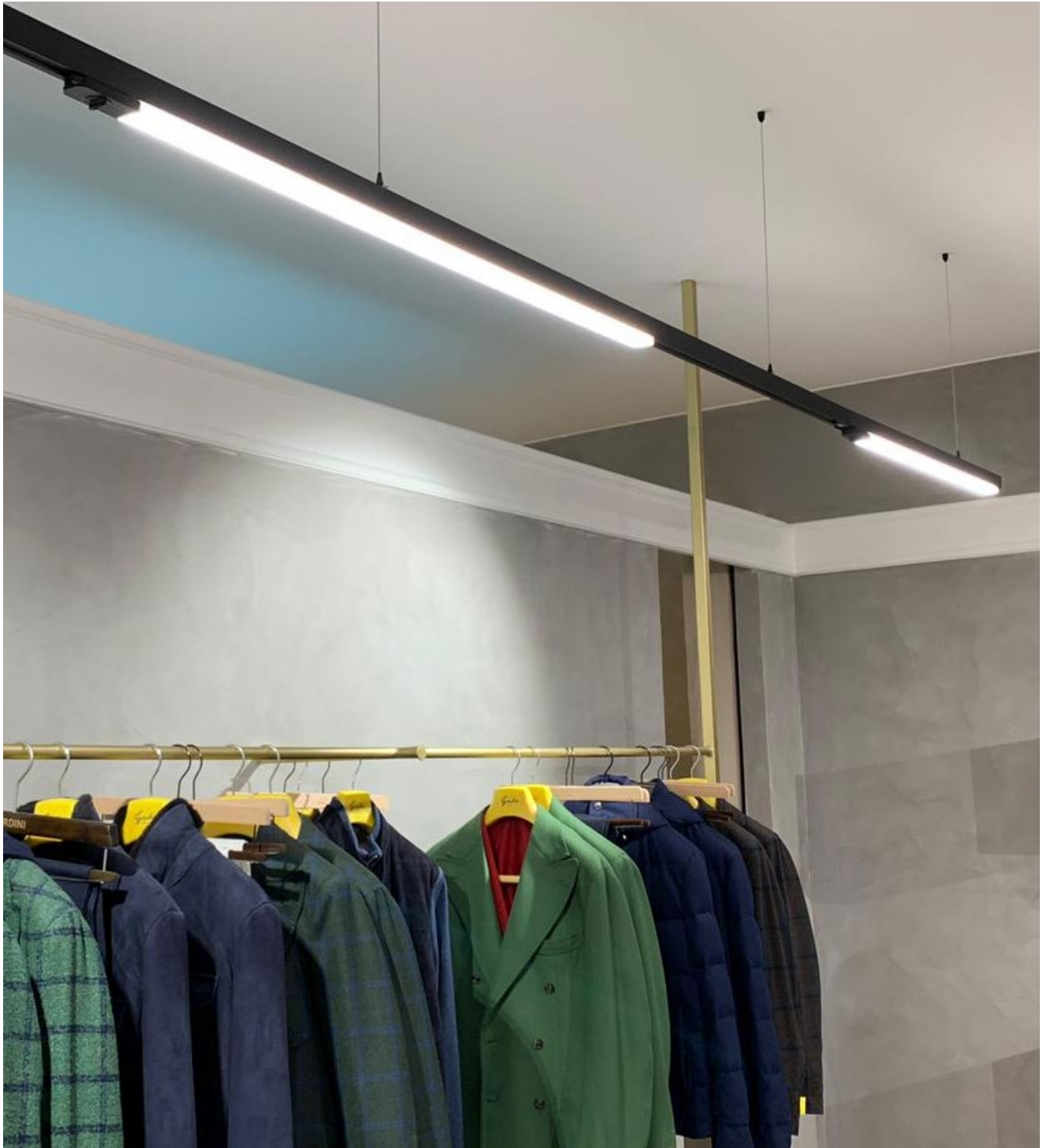

QI PG

Diffusore in metacrilato satinato antistatico UGR<22 con tecnologia ILC (Indirect Light Control) per emissione a fascio ampio.

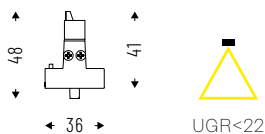

IP 40

VERSIONE LOW POWER (20 W/m)

Cod. 4000K	Led	lm	Lmm
19PG12K4	12W	1185	650
19PG18K4	18W	1777	930
19PG24K4	24W	2368	1210
19PG30K4	30W	2961	1490
19PG36K4	36W	3553	1770
19PG48K4	48W	4739	2330

VERSIONE LOW POWER (20 W/m)

Cod. 3000K	Led	lm	Lmm
19PG12K3	12W	1135	650
19PG18K3	18W	1703	930
19PG24K3	24W	2270	1210
19PG30K3	30W	2838	1490
19PG36K3	36W	3406	1770
19PG48K3	48W	4541	2330

VERSIONE HIGH POWER (40 W/m)

Cod. 4000K	Led	lm	Lmm
19PG24K4HP	24W	2457	650
19PG36K4HP	36W	3686	930
19PG48K4HP	48W	4915	1210
19PG60K4HP	60W	6144	1490
19PG72K4HP	72W	7372	1770
19PG96K4HP	96W	9830	2330

VERSIONE HIGH POWER (40 W/m)

Cod. 3000K	Led	lm	Lmm
19PG24K3HP	24W	2376	650
19PG36K3HP	36W	3564	930
19PG48K3HP	48W	4752	1210
19PG60K3HP	60W	5940	1490
19PG72K3HP	72W	7128	1770
19PG96K3HP	96W	9504	2330

QI AS-DX

Lente in policarbonato per emissione asimmetrica;
installazione ad altezza massima di 3m.

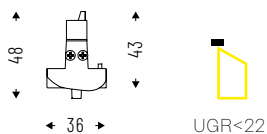

IP 40

VERSIONE LOW POWER (20 W/m)

Cod. 4000K	Led	lm	Lmm
19AS12K4DX	12W	1487	650
19AS18K4DX	18W	2232	930
19AS24K4DX	24W	2976	1210
19AS30K4DX	30W	3719	1490
19AS36K4DX	36W	4463	1770
19AS48K4DX	48W	5950	2330

VERSIONE LOW POWER (20 W/m)

Cod. 3000K	Led	lm	Lmm
19AS12K3DX	12W	1439	650
19AS18K3DX	18W	2158	930
19AS24K3DX	24W	2878	1210
19AS30K3DX	30W	3597	1490
19AS36K3DX	36W	4316	1770
19AS48K3DX	48W	5755	2330

VERSIONE HIGH POWER (40 W/m)

Cod. 4000K	Led	lm	Lmm
19AS24K4HPDX	24W	2976	650
19AS36K4HPDX	36W	4463	930
19AS48K4HPDX	48W	5951	1210
19AS60K4HPDX	60W	7438	1490
19AS72K4HPDX	72W	8925	1770
19AS96K4HPDX	96W	11900	2330

VERSIONE HIGH POWER (40 W/m)

Cod. 3000K	Led	lm	Lmm
19AS24K3HPDX	24W	2878	650
19AS36K3HPDX	36W	4316	930
19AS48K3HPDX	48W	5755	1210
19AS60K3HPDX	60W	7194	1490
19AS72K3HPDX	72W	8633	1770
19AS96K3HPDX	96W	11510	2330

QI AS-SX

Lente in policarbonato per emissione asimmetrica;
installazione ad altezza massima di 3m.

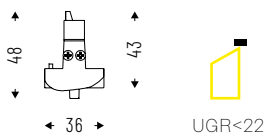

IP 40

VERSIONE LOW POWER (20 W/m)

Cod. 4000K	Led	lm	Lmm
19AS12K4SX	12W	1487	650
19AS18K4SX	18W	2232	930
19AS24K4SX	24W	2976	1210
19AS30K4SX	30W	3719	1490
19AS36K4SX	36W	4463	1770
19AS48K4SX	48W	5950	2330

VERSIONE LOW POWER (20 W/m)

Cod. 3000K	Led	lm	Lmm
19AS12K3SX	12W	1439	650
19AS18K3SX	18W	2158	930
19AS24K3SX	24W	2878	1210
19AS30K3SX	30W	3597	1490
19AS36K3SX	36W	4316	1770
19AS48K3SX	48W	5755	2330

VERSIONE HIGH POWER (40 W/m)

Cod. 4000K	Led	lm	Lmm
19AS24K4HPSX	24W	2976	650
19AS36K4HPSX	36W	4463	930
19AS48K4HPSX	48W	5951	1210
19AS60K4HPSX	60W	7438	1490
19AS72K4HPSX	72W	8925	1770
19AS96K4HPSX	96W	11900	2330

VERSIONE HIGH POWER (40 W/m)

Cod. 3000K	Led	lm	Lmm
19AS24K3HPSX	24W	2878	650
19AS36K3HPSX	36W	4316	930
19AS48K3HPSX	48W	5755	1210
19AS60K3HPSX	60W	7194	1490
19AS72K3HPSX	72W	8633	1770
19AS96K3HPSX	96W	11510	2330

NOTE TECNICHE

APPLICAZIONE QI SU BINARIO









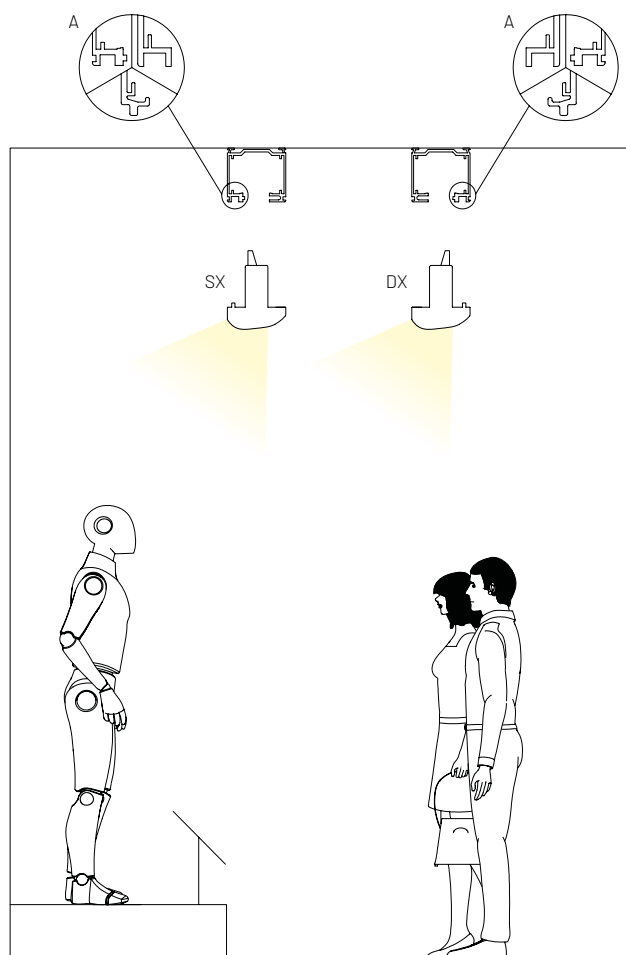

APPLICAZIONE QI AS SU BINARIO ESISTENTE

In caso di installazione di QI AS su binari esistenti bisogna porre attenzione all'utilizzo della versione destra o sinistra degli apparecchi, per direzionare il flusso asimmetrico correttamente.

Va individuato il particolare «A» del binario e scelto di conseguenza l'apparecchio tra QI AS-SX o QI AS-DX.



LOW VOLTAGE

GHOSTFEED 2.0	244	ID 15	
NEXT DK LV	248	ID 50	
BEN LV	250	ID 10	
TERES LV	252	ID 14	
LUDO SPOT	255	ID 20	
LUDO LINEAR 2.0	257	ID 20	
LUDO LINEAR DK	259	ID 20	
JOOLS LV	261	ID 11	
STYLO LV	263	ID 88	

GHOSTFEED 2.0

ID 15

GHOSTFEED 2.0 è il nuovo **sistema monocavo** che, con un impatto d'installazione minimo, permette di creare **linee di luce continue** estese fino a quindici metri. Gli speciali tensionatori necessitano di **due soli punti di ancoraggio**, trovando così spazio anche in quelle soluzioni architettoniche dove la presenza della fonte luminosa deve risultare particolarmente discreta. Il sistema low voltage di **GHOSTFEED 2.0** permette l'installazione di LED strip per **luce diretta e indiretta**; ulteriore versatilità viene conferita da accessori come ottiche diffondenti, moduli ciechi e micro-spot regolabili per luce d'accento.

☑ **Caratteristiche**

- Emissione diretta/indiretta
- UGR<22;
- IP 40

💡 **Led**

- 2700K/3000K/4000K
- CRI>90
- Sicurezza occhi: RGO/RGI
- Mac Adams 3
- L80/B10 >50.000h

🕒 **Specifiche**

- Driver remoto
- Diffusore in metacrilato satinato per emissione diretta/indiretta

☐ **Corpo**

- Lamina in acciaio verniciato a polveri epossidiche

🌀 **Cromie**

- Bianco opaco RAL 9003 raggrinzante - codice W
- Nero opaco RAL 9005 - codice BK

☆ **Certificazioni**

- Conformità CE
- Conformità BIS
- Conformità RETILAP
- Classe energetica E
- 5 anni di garanzia

📦 **A richiesta**

- DALI - codice D*
- Bluetooth - codice BT*

* Verificare disponibilità



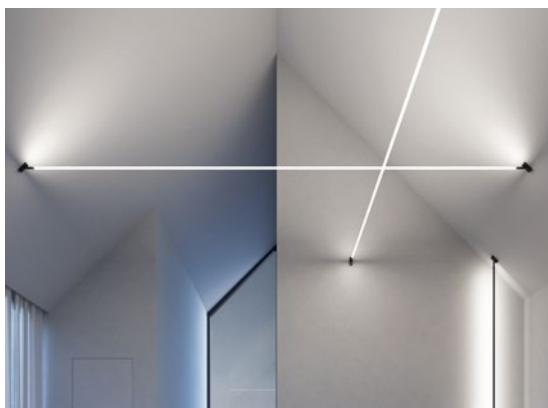

GHOSTFEED___2.0

Kit di due tenditori a parete in alluminio pressofuso e piastrina metallica di supporto.

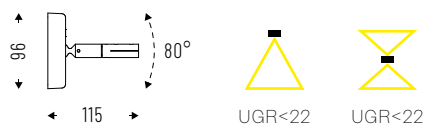

Cod.	m
15GF5	5
15GF10	10
15GF15	15



GHOSTFEED___STRIP

Led strip adesiva 48V CRI>90, 10W/m, lunghezza 5000mm sezionabile ogni 25mm.

Cod. 4000K	Led	lm/m	mm
15SL10K4	10W	940	5000

Cod. 3000K	Led	lm/m	mm
15SL10K3	10W	813	5000



IP 20

Cod. 2700K	Led	lm/m	mm
15SL10K27	10W	760	5000

GHOSTFEED___SPOT ZOOM

Micro spot con fascio regolabile da 10° a 40° comprensivo di attacco per Ghostfeed 2.0.

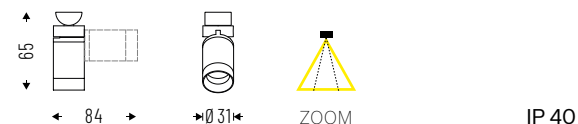

Cod. 4000K	Led	lm
15ZM3K4GF	3W	262
15ZM7K4GF	7W	560

Cod. 3000K	Led	lm
15ZM3K3GF	3W	238
15ZM7K3GF	7W	510

Cod. 2700K	Led	lm
15ZM3K27GF	3W	221
15ZM7K27GF	7W	474



ACCESSORI



Diffusore PG satinato, per luce diretta e indiretta.

15PG1000 - L 1000mm
15PG2000 - L 2000mm
15PG3000 - L 3000mm



Modulo cieco, disponibile nei colori bianco e nero.

15MC1000 - L 1000mm
15MC2000 - L 2000mm
15MC3000 - L 3000mm



Connettore rapido di collegamento strip-cavo.

15AA09CR



Connettore rapido di collegamento strip-strip.

15AA11SS



Slim driver 48V - 100W/150W/250W per installazione remota.

15LV10048IS
15LV15048IS
15LV25048IS



Centralina DALI/0-10V/1-10V. Push for 48V.

DIM48VD



Driver cover.

15GF16100
15GF16150
15GF16250



Driver+DALI control cover.

15GF16100D
15GF16150D
15GF16250D

NOTE TECNICHE

ESEMPIO DI CONFIGURAZIONE

Ancoraggio a parete a due punti. 40° di inclinazione massima rispetto al supporto a parete. Lunghezza massima della banda metallica: 15m.

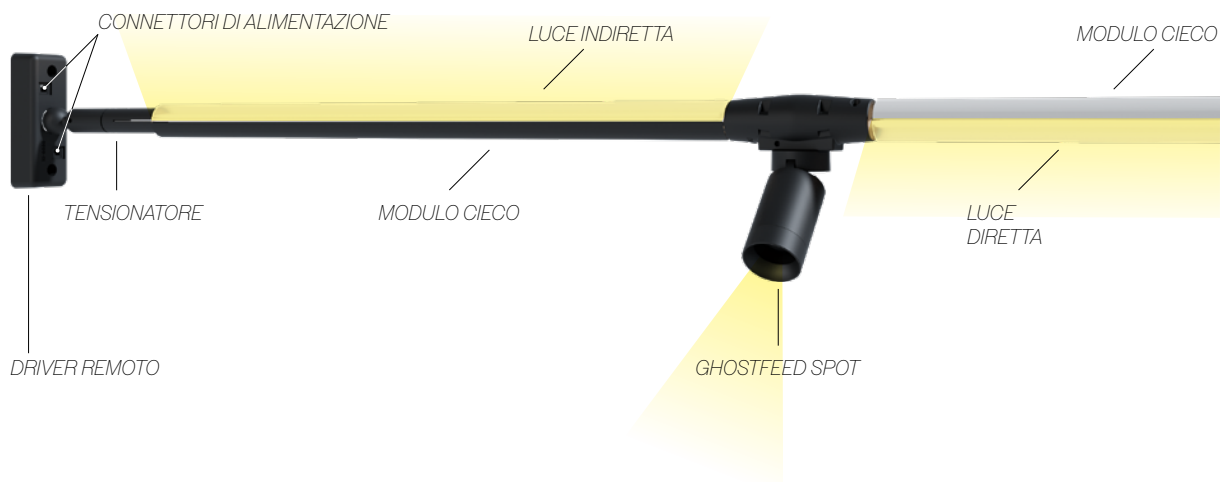

NEXT DK LV

ID 50

NEXT DK LV è il nuovo apparecchio dal **design contemporaneo** che si inserisce perfettamente in quei contesti in cui il disegno architettonico richiede forme sobrie e minimali. Compatibile con binari low voltage sia a plafone che a incasso.

☑ **Caratteristiche**

- Emissione diretta
- UGR<16
- IP 40

💡 **Led**

- 3000K/4000K
- >107 lm/W
- CRI>90
- Sicurezza occhi: RGO/RGI
- Mac Adams 3
- L80/B10 >50.000h

🕒 **Specifiche**

- Funzionamento a 48V VDC
- Diffusore High Contrast UGR<16

☐ **Corpo**

- Alluminio verniciato a polveri epossidiche

🌀 **Cromie**

- Bianco RAL 9003 raggrinzante
- codice W
- Nero RAL 9005 raggrinzante
- codice BK

☆ **Certificazioni**

- Conformità CE
- Conformità RETILAP
- Classe energetica E
- 5 anni di garanzia

⇄ **Prodotti correlati**

- Next (p. 197)

📦 **A richiesta**

- DALI - codice D*
- Bluetooth - codice BT*
- 2700K - code K27

**Verificare disponibilità.
Per comando SWITCHDIM
utilizzare DIMTDS (p. 381)*

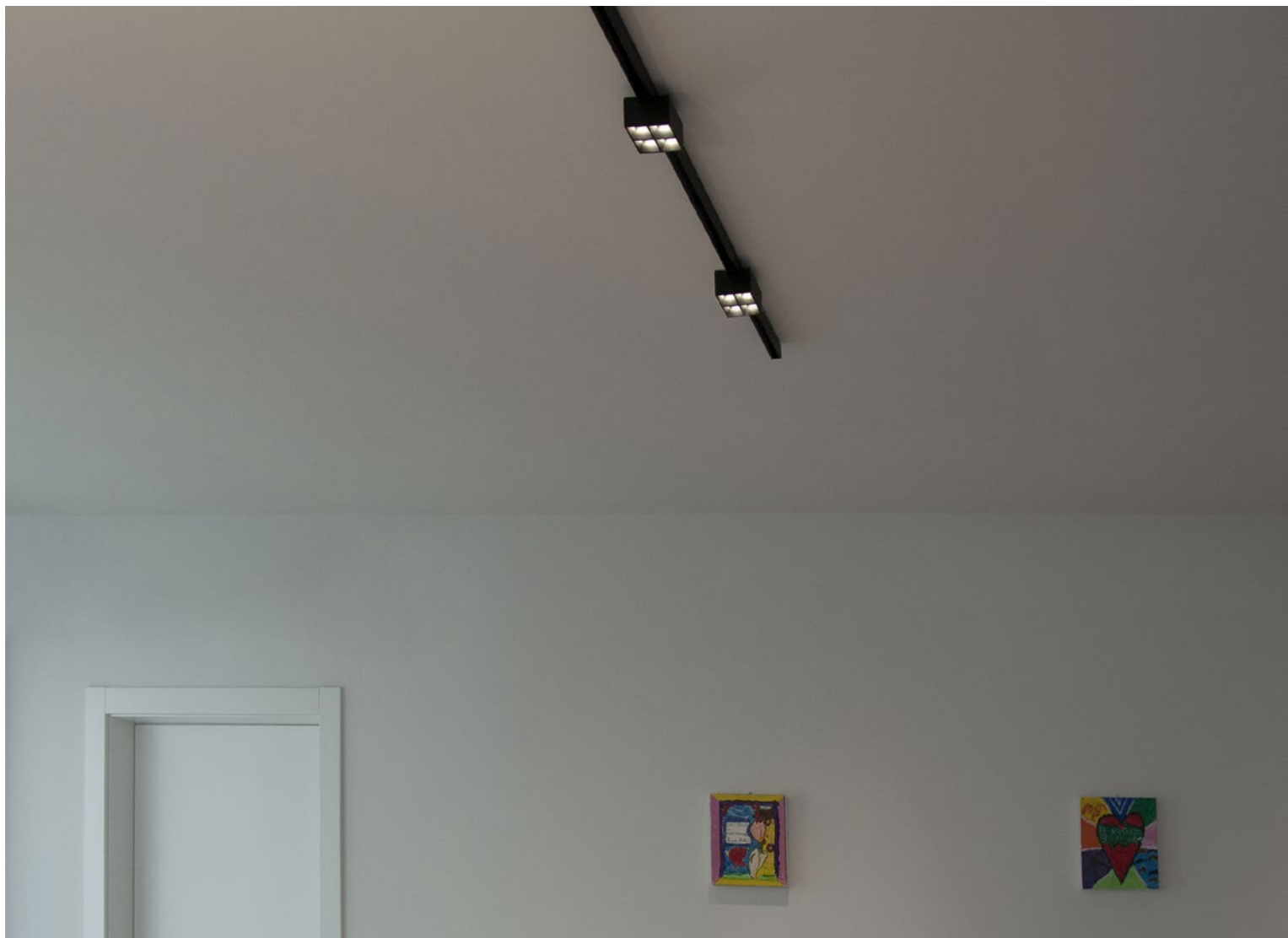

NEXT DK LV

Installabile su binari low voltage 48V.
Diffusore High Contrast UGR<16.

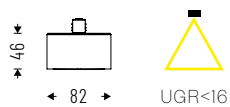

IP 40

Cod. 4000K	Led	lm	Lmm
50DK11K4LV	11W	875	82

Cod. 3000K	Led	lm	Lmm
50DK11K3LV	11W	830	82

La famiglia di apparecchi **BEN** si arricchisce di un nuovo componente con **tecnologia low voltage**. L'ottica PG con diffusore satinato e perimetro serigrafato e lo **snodo alla base** fanno sì che sia possibile orientare **BEN LV** e illuminare qualsiasi ambiente in modo diffuso, semplice ed efficace.

☑ **Caratteristiche**

- Emissione diretta
- UGR<22
- IP 40

💡 **Led**

- 3000K/4000K
- >78 lm/W
- CRI>90
- Sicurezza occhi: RG0/RG1
- Mac Adams 3
- L80/B10 >50.000h

🕒 **Specifiche**

- Funzionamento a 48V DC
- Tecnologia LED SMD
- Diffusore PG per emissione omogenea UGR<22

📏 **Corpo**

- Alluminio verniciato a polveri epossidiche

🎨 **Cromie**

- Bianco RAL 9003 raggrinzante
- codice W
- Nero RAL 9005 raggrinzante
- codice BK

☆ **Certificazioni**

- Conformità CE
- Classe energetica D
- 5 anni di garanzia

⇄ **Prodotti correlati**

- Ben suspended (p. 114)
- Ben recessed (p. 155)
- Ben IP54 (p. 327)

📦 **A richiesta**

- DALI - codice D*
- Bluetooth - codice BT*

**Verificare disponibilità.
Per comando SWITCHDIM
utilizzare DIMTDS (p. 381)*



BEN LV

Diffusore in policarbonato satinato resistente agli urti.

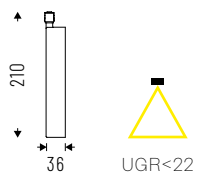

IP 40



Cod. 4000K	Led	lm	Lmm
10PGI2K4LV	12W	931	200x210

Cod. 3000K	Led	lm	Lmm
10PGI2K3LV	12W	879	200x210

NOTE TECNICHE

ROTAZIONE DEL CORPO

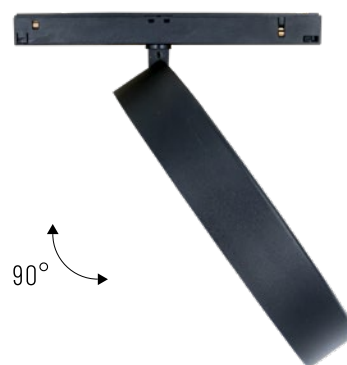

TERES LV

ID 14

TERES prende spazio anche nel mondo dei low voltage ed integra la versione **MICRO ZOOM** con lente dal fascio regolabile. **Uno spot dalle dimensioni estremamente contenute**: con un diametro di 31mm, **alimentato a 48V**, è la luce d'accento ideale in ambienti di prestigio.

☑ **Caratteristiche**

- Emissione diretta
- UGR<19
- IP 40

💡 **Led**

- 3000K/4000K
- >80 lm/W
- CRI>90
- Sicurezza occhi: RGO/RGI
- Mac Adams 3
- L80/B10 >50.000h

🕒 **Specifiche**

- Driver integrato
- Funzionamento a 48V DC
- Lente con fascio regolabile da 10° a 60°
- Ottica a nido d'ape

☐ **Corpo**

- Alluminio pressofuso verniciato a polveri epossidiche

🌀 **Cromie**

- Bianco RAL 9003 raggrinzante
- codice W
- Nero RAL 9005 raggrinzante
- codice BK

☆ **Certificazioni**

- Conformità CE
- Conformità RETILAP
- Classe energetica E
- 5 anni di garanzia

⇌ **Prodotti correlati**

- Teres (p. 224)
- Teres Exte (p. 231)

📦 **A richiesta**

- DALI - codice D
- Bluetooth - codice BT*
- 2700K - codice K27*

**Verificare disponibilità.
Per comando SWITCHDIM
utilizzare DIMTDS (p. 381)*

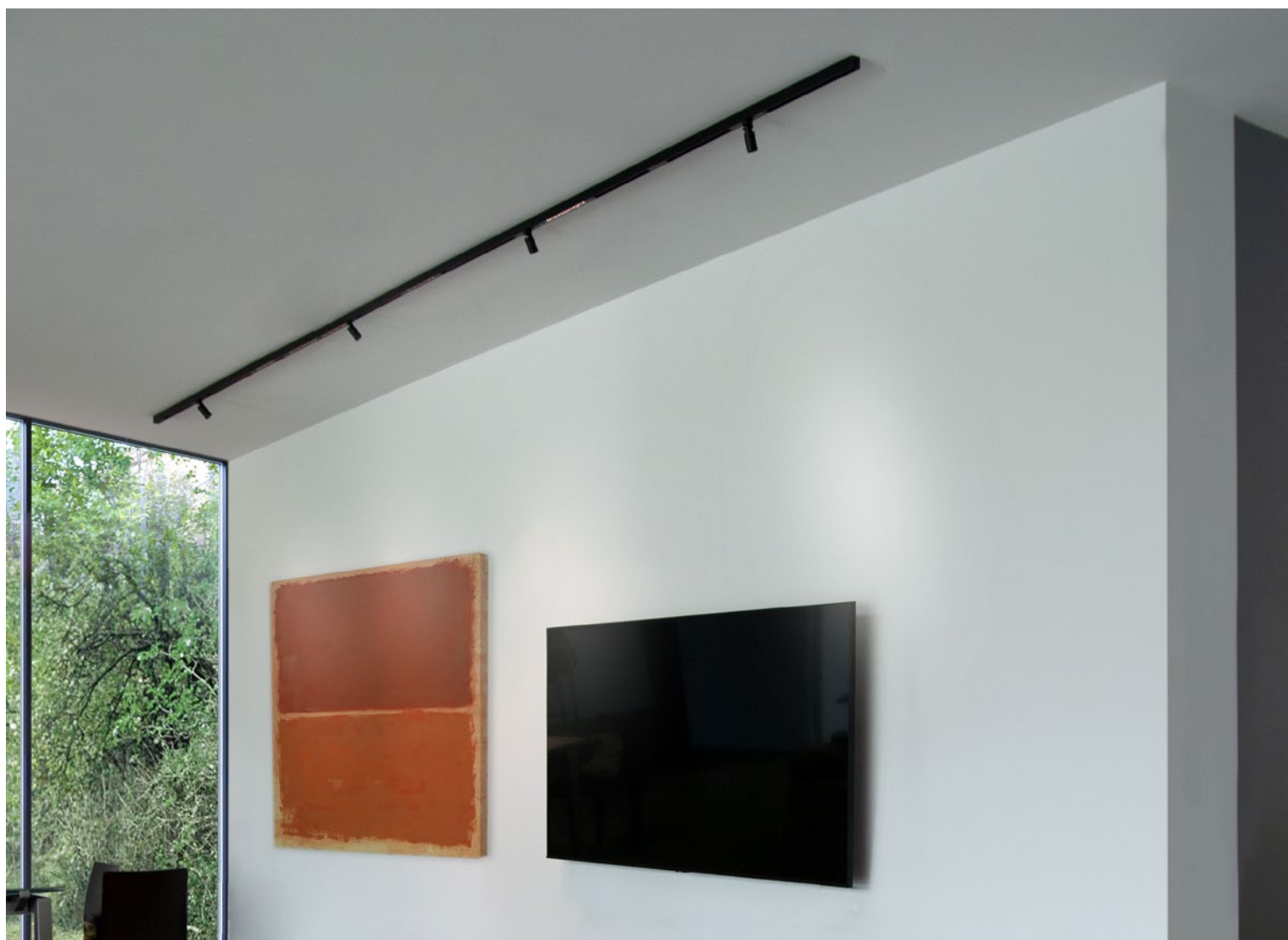

TERES LV MICRO ZOOM 1x

Lente con fascio regolabile da 10° a 40°.

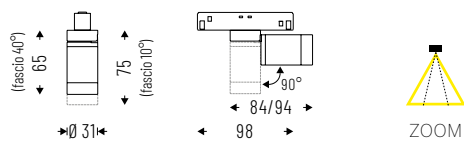

IP 40

Cod. 4000K	Led	lm	Ømm
14ZM3K4NLV	1x3W	262	31
14ZM7K4NLV	1x7W	560	31

Cod. 3000K	Led	lm	Ømm
14ZM3K3NLV	1x3W	238	31
14ZM7K3NLV	1x7W	510	31

TERES LV MICRO ZOOM 2x

Lente con fascio regolabile da 10° a 40°.

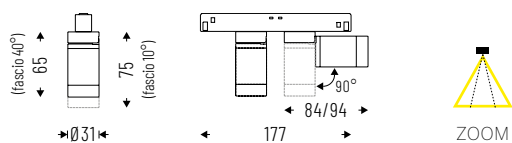

IP 40

Cod. 4000K	Led	lm	Ømm
14ZM23K4NLV	2x3W	524	31
14ZM27K4NLV	2x7W	1120	31

Cod. 3000K	Led	lm	Ømm
14ZM23K3NLV	2x3W	476	31
14ZM27K3NLV	2x7W	1020	31

TERES LV MINI ZOOM

Lente con fascio regolabile da 10° a 60°.

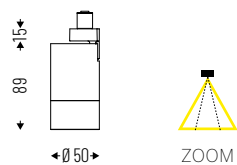

IP 40

Cod. 4000K	Led	lm	Ømm
14ZM8K4MNLV	8W	608	50
14ZM12K4MNLV	12W	915	50

Cod. 3000K	Led	lm	Ømm
14ZM8K3MNLV	8W	568	50
14ZM12K3MNLV	12W	855	50

LOW VOLTAGE

TERES PRO LV PC

Lente PC 15°-24°-36°-50°.

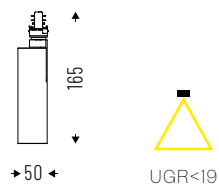

IP 40



Cod. 4000K	Led	lm	Ømm
14PC15K415LV	15W 15°	1695	50
14PC15K424LV	15W 24°	1695	50
14PC15K436LV	15W 36°	1695	50
14PC15K450LV	15W 50°	1695	50
14PC21K415LV	21W 15°	2373	50
14PC21K424LV	21W 24°	2373	50
14PC21K436LV	21W 36°	2373	50
14PC21K450LV	21W 50°	2373	50

Cod. 3000K	Led	lm	Ømm
14PC15K315LV	15W 15°	1530	50
14PC15K324LV	15W 24°	1530	50
14PC15K336LV	15W 36°	1530	50
14PC15K350LV	15W 50°	1530	50
14PC21K315LV	21W 15°	2135	50
14PC21K324LV	21W 24°	2135	50
14PC21K336LV	21W 36°	2135	50
14PC21K350LV	21W 50°	2135	50

TERES PRO LV ZOOM

Lente PC regolabile 10°-45°.

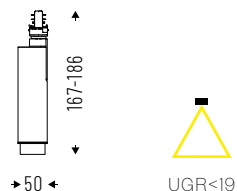

IP 40



Cod. 4000K	Led	lm	Ømm
14ZM15K4LV	15W 10°-45°	1653	50
14ZM21K4LV	21W 10°-45°	2295	50

Cod. 3000K	Led	lm	Ømm
14ZM15K3LV	15W 10°-45°	1487	50
14ZM21K3LV	21W 10°-45°	2065	50

ACCESSORI



Ghiera esterna per Teres Pro-Pc.

- 14RFA** - Cromato
- 14RFG** - Oro
- 14RFW** - Bianco
- 14RFBK** - Nero

OTTICHE TERES LV MINI ZOOM



Vetro satinato.

14AAMGZMN



Ottica microrigata.

14AASLZMN

LUDO SPOT

ID 20

LUDO SPOT è lo spot **innovativo alimentato a 48V**, ideale per luce d'accento o illuminazione Wall Washer. L'originalità del design e la flessibilità derivata dai punti di snodo lo rendono **estremamente versatile** in qualunque tipo di contesto. **Utilizzabile con binari low voltage.**

☑ **Caratteristiche**

- Emissione diretta
- UGR<19
- IP 40

💡 **Led**

- 3000K/4000K
- >95 lm/W
- CRI>90
- Sicurezza occhi: RGO/RGI
- Mac Adams 3
- L80/B10 >50.000h

🕒 **Specifiche**

- Driver integrato
- Funzionamento a 48V DC
- Tecnologia LED SMD
- LN lente in PMMA emissione 45°
- AS lente in PMMA emissione Wall Washer

☐ **Corpo**

- Alluminio pressofuso verniciato a polveri epossidiche

🌀 **Cromie**

- Bianco RAL 9003 raggrinzante
- codice W
- Nero RAL 9005 raggrinzante
- codice BK

☆ **Certificazioni**

- Conformità CE
- Conformità RETILAP
- Classe energetica E
- 5 anni di garanzia

⇔ **Prodotti correlati**

- LV Track (p. 216)

📦 **A richiesta**

- DALI - codice D
- Bluetooth - codice BT*

**Verificare disponibilità.
Per comando SWITCHDIM
utilizzare DIMTDS (p. 381)*



LUDO SPOT LN

Lente in PMMA emissione 45°.

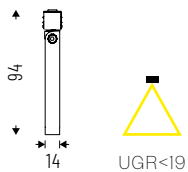

IP 40



Cod. 4000K	Led	lm	Lmm
20LN10K445	10W	950	129

Cod. 3000K	Led	lm	Lmm
20LN10K345	10W	855	129

LUDO SPOT AS

Lente in PMMA per emissione Wall Washer.

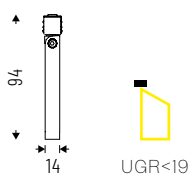

IP 40



Cod. 4000K	Led	lm	Lmm
20AS10K4	10W	977	129

Cod. 3000K	Led	lm	Lmm
20AS10K3	10W	897	129

LUDO LINEAR 2.0

ID 20

LUDO LINEAR 2.0 è l'apparecchio lineare **per binari low voltage**, dimmerabile e con ottica PG per **emissione omogenea** (UGR<22) o ottica collimata CLD con **emissione controllata** (UGR<16). Grazie al fissaggio rapido **LUDO LINEAR 2.0** è estremamente versatile e diventa l'ideale per il mondo retail o le zone living contemporanee.

☑ **Caratteristiche**

- Emissione diretta
- UGR<16; <22
- IP 40

💡 **Led**

- 3000K/4000K
- >120 lm/W
- CRI>90
- Sicurezza occhi: RGO/RGI
- Mac Adams 3
- L80/B10 >50.000h

🕒 **Specifiche**

- Funzionamento a 48V DC
- Tecnologia LED SMD
- Diffusore PG in metacrilato satinato per emissione omogenea (UGR<22)
- Diffusore con ottica collimata CLD (UGR<16)

☐ **Corpo**

- Alluminio anodizzato

🌀 **Cromie**

- Bianco RAL 9003 - codice B
- Nero RAL 9011 - codice C8

☆ **Certificazioni**

- Conformità CE
- Conformità RETILAP
- Classe energetica D
- 5 anni di garanzia

⇄ **Prodotti correlati**

- LV Track (p. 216)

📦 **A richiesta**

- DALI - codice D*
- Bluetooth - codice BT*

**Verificare disponibilità.*

Per comando SWITCHDIM utilizzare DIMTDS (p. 381)



LUDO LINEAR 2.0 PG

Diffusore in metacrilato satinato per emissione omogenea UGR<22.

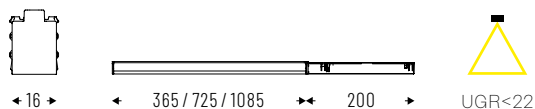

IP 40

Cod. 4000K	Led	lm	Lmm
20PG6K4	6W	708	365
20PG12K4	12W	1416	725
20PG18K4	18W	2124	1085

Cod. 3000K	Led	lm	Lmm
20PG6K3	6W	649	365
20PG12K3	12W	1298	725
20PG18K3	18W	1947	1085



LUDO LINEAR 2.0 CLD

Diffusore con tecnologia CLD (ottica collimata UGR<16).

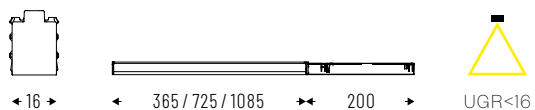

IP 40

Cod. 4000K	Led	lm	Lmm
20CLD6K4	6W	616	365
20CLD12K4	12W	1232	725
20CLD18K4	18W	1848	1085

Cod. 3000K	Led	lm	Lmm
20CLD6K3	6W	565	365
20CLD12K3	12W	1129	725
20CLD18K3	18W	1694	1085



LUDO LINEAR DK

ID 20

LUDO LINEAR DK è un elemento luminoso lineare con **ottica High Contrast a microcelle** ed elevato controllo dell'abbagliamento. Funzionamento a **48V per binari low voltage**. Una soluzione vincente che si distingue per minimalismo ed essenzialità nelle forme, funzionalità e performance a livello tecnico.

☑ **Caratteristiche**

- Emissione diretta
- UGR<16
- IP 40

💡 **Led**

- 3000K/4000K
- >96 lm/W
- CRI>90
- Sicurezza occhi: RGO/RG1
- Mac Adams 3
- L80/B10 >50.000h
- DALI standard*

🕒 **Specifiche**

- Funzionamento a 48V DC
- DALI standard
- Diffusore High Contrast UGR con microlenti in PC

📦 **Corpo**

- Polycarbonato

🎨 **Cromie**

- Bianco RAL 9003 - codice B
- Nero RAL 9005 - codice C8

☆ **Certificazioni**

- Conformità CE
- Conformità RETILAP
- Classe energetica F
- 5 anni di garanzia

⇄ **Prodotti correlati**

- LV Track (p. 216)

📄 **A richiesta**

- 2700K - codice K27*

**Verificare disponibilità.
Per comando SWITCHDIM
utilizzare DIMTDS (p. 381)*



LUDO LINEAR DK

Diffusore High Contrast a microcelle in PC UGR<16.
Fascio 60°.



IP 40

Cod. 4000K	Led	lm	Lmm
20DK10K460D	10W 60°	815	380

Cod. 3000K	Led	lm	Lmm
20DK10K360D	10W 60°	750	380

NOTE TECNICHE

AGGANCIO AL BINARIO E ALIMENTAZIONE



Binario low voltage

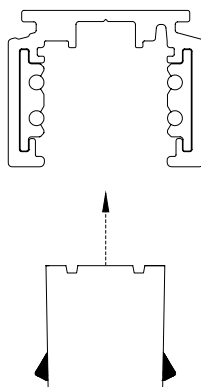

Applicazione su binario immediata

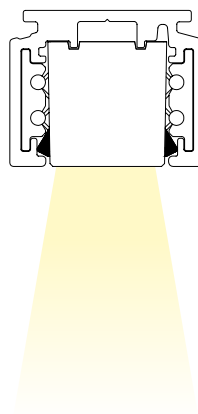

JOOLS LV è l'elegante lampada in alluminio a sospensione per applicazione su binario LV. **Compatta ma potente**, con emissione bidirezionale, è adatta al contesto professionale, al retail e al residenziale, grazie alla forte componente decorativa.

☑ Caratteristiche

- Emissione diretta/indiretta
- UGR<19
- IP 40

💡 Led

- 3000K/4000K
- >99 lm/W
- CRI>90
- Sicurezza occhi: RGO/RGI
- Mac Adams 3
- L80/BIO >50.000h

🕒 Specifiche

- Tecnologia LED CoB
- Emissione indiretta in PC satinato diffondente
- Emissione diretta con lente in PC
- Cut-off>30°

📏 Corpo

- Alluminio verniciato a polveri epossidiche

🌀 Cromie

- Bianco RAL 9003 - codice W
- Nero RAL 9005 - codice BK
- Anodizzato champagne - codice C67

☆ Certificazioni

- Conformità CE
- Conformità RETILAP
- Classe energetica E
- 5 anni di garanzia

⇄ Prodotti correlati

- Lv Track (p. 216)

📦 A richiesta

- DALI - codice D*
- Bluetooth - codice BT*
- 2700K - codice K27*
- 5000K - codice K5*

**Verificare disponibilità.
Per comando SWITCHDIM
utilizzare DIMTDS (p. 381)*



JOOLS LV

Emissione indiretta in PC satinato diffondente. Emissione diretta con lente in PC. Cut-off >30°. Fascio: 14°-35°-55°.

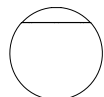

•Ø 150 / 200 / 250•



UGR<19

IP 40



Con scatola di alimentazione e lunghezza cavo 2000mm.

Cod. 4000K	Led	lm	Ømm
11DI19K414LV	19W 14°:12W+7W	1881	150
11DI19K435LV	19W 35°:12W+7W	1881	150
11DI19K455LV	19W 55°:12W+7W	1881	150
11DI22K414LV	22W 14°:14W+8W	2106	200
11DI22K435LV	22W 35°:14W+9W	2106	200
11DI22K455LV	22W 55°:14W+9W	2106	200
11DI27K414LV	27W 14°:17W+10W	2498	250
11DI27K435LV	27W 35°:17W+10W	2498	250
11DI27K455LV	27W 55°:17W+10W	2498	250

Cod. 3000K	Led	lm	Ømm
11DI19K314LV	19W 14°:12W+7W	1768	150
11DI19K335LV	19W 35°:12W+7W	1768	150
11DI19K355LV	19W 55°:12W+7W	1768	150
11DI22K314LV	22W 14°:14W+8W	1980	200
11DI22K335LV	22W 35°:14W+9W	1980	200
11DI22K355LV	22W 55°:14W+9W	1980	200
11DI27K314LV	27W 14°:17W+10W	2349	250
11DI27K335LV	27W 35°:17W+10W	2349	250
11DI27K355LV	27W 55°:17W+10W	2349	250

NOTE TECNICHE

ESEMPIO DI INSTALLAZIONE SU BINARIO LV INCASSATO



STYLO LV è un **elemento sospeso miniaturizzato dal design minimale ed elegante**. Installabile su binari low voltage 48V, presenta un cut-off >30° per il controllo dell'abbagliamento.

☑ Caratteristiche

- Emissione diretta
- UGR<19
- IP 40

💡 Led

- 3000K/4000K
- >72 lm/W
- CRI>90
- Sicurezza occhi: RG0/RG1
- Mac Adams 3
- L80/B10 >50.000h

🕒 Specifiche

- Lente in policarbonato 25°-40°
- Ottica a nido d'ape
- Schermo decorativo diffondente

📦 Corpo

- Alluminio pressofuso verniciato a polveri epossidiche

🎨 Cromie

- Bianco RAL 9003 - codice W
- Nero RAL 9005 - codice BK

☆ Certificazioni

- Conformità CE
- Conformità RETILAP
- Classe energetica E
- 5 anni di garanzia

↔ Prodotti correlati

- LV Track (p. 216)

📦 A richiesta

- DALI - codice D*
- Bluetooth - codice BT*
- 2700K - codice K27*
- 5000K - codice K5*

**Verificare disponibilità.
Per comando SWITCHDIM
utilizzare DIMTDS (p. 381)*



STYLO LV ZOOM

Lente con fascio regolabile da 10°-40°.

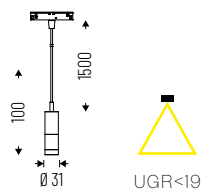

IP 40



Scatola di alimentazione inclusa e cavo da 1500mm.

Cod. 4000K	Led	lm	Ømm
88ZM3K4LV	3W	262	31
88ZM5K4LV	5W	560	31

Cod. 3000K	Led	lm	Ømm
88ZM3K3LV	3W	238	31
88ZM5K3LV	5W	510	31

STYLO LV

Lente in policarbonato 25°-40°.

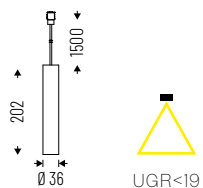

IP 40



Scatola di alimentazione inclusa e cavo da 1500mm.

Cod. 4000K	Led	lm	Ømm
88PC5K425LV	5W 25°	360	36
88PC5K440LV	5W 40°	360	36
88PC8K425LV	8W 25°	574	36
88PC8K440LV	8W 40°	574	36

Cod. 3000K	Led	lm	Ømm
88PC5K325LV	5W 25°	318	36
88PC5K340LV	5W 40°	318	36
88PC8K325LV	8W 25°	508	36
88PC8K340LV	8W 40°	508	36

ACCESSORI



Ottica a nido d'ape per Stylo LV.





88AAND



Schermo decorativo diffondente per Stylo LV.

88AASD

PARETE/PIANTANA

TOIK	266	ID 56	
MONOD	268	ID 53	
UPLIK	275	ID 76	
ARKEON WALL	282	ID 46	

TOIK è l'apparecchio da parete dalle **linee morbide ed minimali**. La soluzione perfetta per illuminare aree di passaggio e spazi comuni, arricchendoli con il design decorativo ed elegante del corpo in alluminio. Disponibile in diverse lunghezze e colorazioni, nella versione a luce indiretta e nella versione a biemissione diretta/indiretta, prevede la **possibilità di integrare sensore di luce diurna, modulo luci d'emergenza e connessioni per sistemi di domotica**. TOIK è caratterizzato dal grande contenuto tecnologico in un corpo essenziale e compatto, per un'elevata qualità della luce e versatilità di utilizzo.

☑ **Caratteristiche**

- Emissione diretta/indiretta
- Emissione diretta
- UGR<22
- IP 40

💡 **Led**

- 3000K/4000K
- >100lm/W
- CRI>90
- Sicurezza occhi: RGO/RGI
- Mac Adams 3
- L80/B20 >80.000h

🕒 **Specifiche**

- Driver integrato
- Diffusore in metacrilato satinato antistatico per emissione omogenea con UGR<22

☐ **Corpo**

- Alluminio verniciato a polveri epossidiche

🌀 **Cromie**

- Bianco RAL 9003 raggrinzante - codice W
- Nero RAL 9005 raggrinzante - codice BK

☆ **Certificazioni**

- Conformità CE
- Conformità RETILAP
- Classe energetica D
- 5 anni di garanzia

⊞ **A richiesta**

- DALI - codice D
- Bluetooth - codice BT*
- Built-in PIR/Daylight sensor - codice S*
- Emergenza 1 h - cod. EM
- Emergenza 3 hrs - cod. EM3H*
- 2700K - codice K27*

* Verificare disponibilità



TOIK

Diffusore in metacrilato satinato antistatico UGR<22 a emissione indiretta.

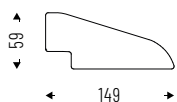

UGR<22

IP 40

Cod. 4000K	Led	lm	mm
56IN22K4	22W	2389	401
56IN44K4	44W	4770	706
56IN66K4	66W	7150	1011

Cod. 3000K	Led	lm	mm
56IN22K3	22W	2250	401
56IN44K3	44W	4500	706
56IN66K3	66W	6740	1011

TOIK BIEMISSIONE

Diffusore in metacrilato satinato antistatico UGR<22 a emissione diretta/indiretta.

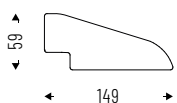

UGR<22

IP 40

Cod. 4000K	Led	lm	mm
56DI28K4	28W	2771	401
56DI56K4	56W	5540	706
56DI84K4	84W	8305	1011

Cod. 3000K	Led	lm	mm
56DI28K3	28W	2650	401
56DI56K3	56W	5300	706
56DI84K3	84W	7940	1011

NOTE TECNICHE

CONFIGURAZIONI DISPONIBILI

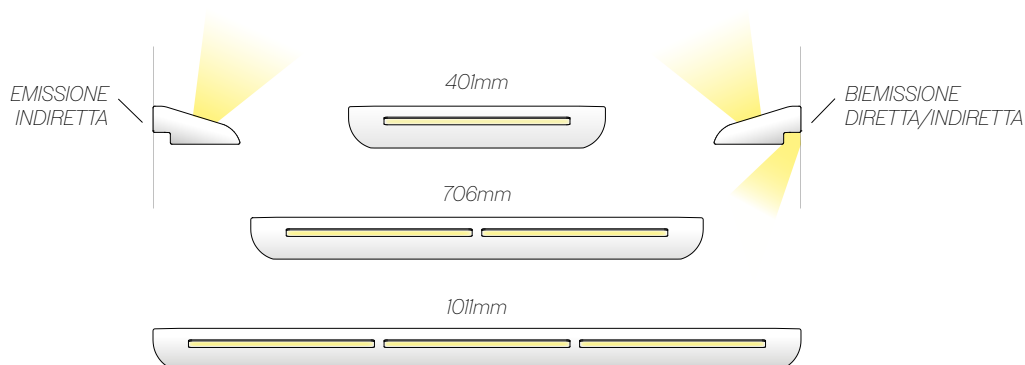

MONOD è il nuovo, esclusivo, prodotto realizzato in collaborazione con lo studio Cornelissen per un **concetto di ufficio trasversale e fluido**, in cui ogni postazione può essere modificata e adeguata a situazioni in continuo progresso: **MONOD** infatti, nella versione da tavolo o a piantana, consente di gestire a piacimento le sorgenti luminose, sia dirette che indirette, scegliendo tra **diversi apparecchi da applicare a piacimento al binario low voltage** orizzontale. L'**emissione indiretta è garantita dallo spot superiore** incorporato nello stelo, in cui sono presenti anche il **pulsante touch** per l'accensione e una **presa USB**.

☑ **Caratteristiche**

- Emissione diretta
- Emissione diretta/indiretta
- UGR<19; <22
- IP 40

💡 **Led**

- 3000K/4000K
- >94 lm/W
- CRI>90
- Sicurezza occhi: RGO/RGI
- Mac Adams 3
- L80/B10 >50.000h

🕒 **Specifiche**

- Driver integrato
- Emissione indiretta con riflettore in alluminio con emissione 50°
- Emissione diretta/indiretta da ordinare separatamente tra i prodotti compatibili

☐ **Corpo**

- Alluminio verniciato a polveri epossidiche

🌀 **Cromie**

- Bianco RAL 9003 raggrinzante - codice W
- Nero RAL 9005 raggrinzante - codice BK

☆ **Certificazioni**

- Conformità CE
- Conformità RETILAP
- Classe energetica E
- 5 anni di garanzia

📦 **A richiesta**

- DALI - codice D*
- 2700K - codice K27*

* Verificare disponibilità



MONOD

Elemento per fissaggio su scrivania con braccio singolo.
Emissione indiretta integrata nello stelo. Fascio: 50°.



Cod. 4000K	Led	Im	Lmm
53AA9K450	9W 50°	972	2000



IP 40

Apparecchi per emissione diretta non inclusi.
Fonti luminose alle pagine 272-274.

Cod. 3000K	Led	Im	Lmm
53AA9K350	9W 50°	923	2000

MONOD TWIN

Elemento per fissaggio su scrivania con braccio doppio.
Emissione indiretta integrata nello stelo. Fascio: 50°.

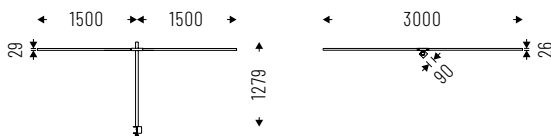

Cod. 4000K	Led	Im	Lmm
53AA9K450T	9W 50°	972	3000



IP 40

Apparecchi per emissione diretta non inclusi.
Fonti luminose alle pagine 272-274.

Cod. 3000K	Led	Im	Lmm
53AA9K350T	9W 50°	923	3000

MONOD 90

Elemento per fissaggio su scrivania con 2 bracci singoli a 90°.
Emissione indiretta integrata nello stelo. Fascio: 50°.

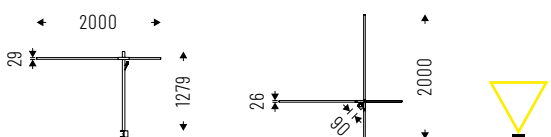

Cod. 4000K	Led	Im	Lmm
53AA9K450A90	9W 50°	972	2000



IP 40

Apparecchi per emissione diretta non inclusi.
Fonti luminose alle pagine 272-274.

Cod. 3000K	Led	Im	Lmm
53AA9K350A90	9W 50°	923	2000

MONOD___CROSS

Elemento per fissaggio su scrivania con 2 bracci doppi a 90°.
Emissione indiretta integrata nello stelo. Fascio: 50°.

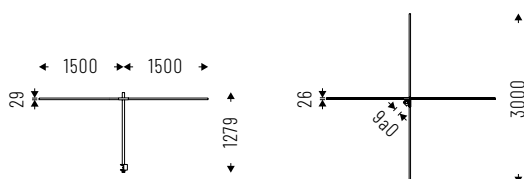

Cod. 4000K	Led	Im	Lmm
53AA9K450C	9W 50°	972	3000



360°

IP 40

Apparecchi per emissione diretta non inclusi.
Fonti luminose alle pagine 272-274.

Cod. 3000K	Led	Im	Lmm
53AA9K350C	9W 50°	923	3000

MONOD___FLOOR

Elemento per appoggio a terra con braccio singolo.
Emissione indiretta integrata nello stelo. Fascio: 50°.

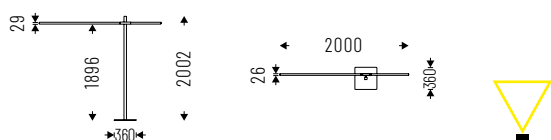

Cod. 4000K	Led	Im	Lmm
53AA9K450F	9W 50°	972	2000



IP 40

Apparecchi per emissione diretta non inclusi.
Fonti luminose alle pagine 272-274.

Cod. 3000K	Led	Im	Lmm
53AA9K350F	9W 50°	923	2000

MONOD___TWIN FLOOR

Elemento per appoggio a terra con braccio doppio.
Emissione indiretta integrata nello stelo. Fascio: 50°.

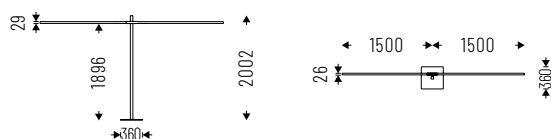

Cod. 4000K	Led	Im	Lmm
53AA9K450TF	9W 50°	972	3000



IP 40

Apparecchi per emissione diretta non inclusi.
Fonti luminose alle pagine 272-274.

Cod. 3000K	Led	Im	Lmm
53AA9K350TF	9W 50°	923	3000

MONOD 90 FLOOR

Elemento per appoggio a terra con 2 bracci singoli a 90°.
Emissione indiretta integrata nello stelo. Fascio: 50°.

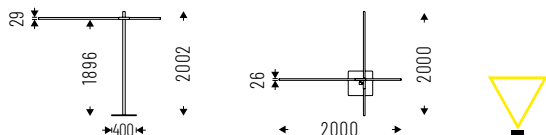

Cod. 4000K	Led	lm	Lmm
53AA9K450A90F	9W 50°	972	2000



IP 40

*Apparecchi per emissione diretta non inclusi.
Fonti luminose alle pagine 272-274.*

Cod. 3000K	Led	lm	Lmm
53AA9K350A90F	9W 50°	923	2000

MONOD CROSS FLOOR

Elemento per appoggio a terra con 2 bracci doppi a 90°.
Emissione indiretta integrata nello stelo. Fascio: 50°.

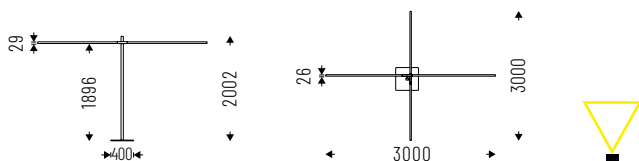

Cod. 4000K	Led	lm	Lmm
53AA9K450CF	9W 50°	972	3000



IP 40

*Apparecchi per emissione diretta non inclusi.
Fonti luminose alle pagine 272-274.*

Cod. 3000K	Led	lm	Lmm
53AA9K350CF	9W 50°	923	3000

FONTI LUMINOSE

LUDO LINEAR 2.0 PG

Diffusore PG in PMMA estruso opalino per emissione omogenea UGR<22.

Cod. 4000K	Led	lm	Lmm
20PG6K4	6W	708	365
20PG12K4	12W	1416	725
20PG18K4	18W	2124	1085



Cod. 3000K	Led	lm	Lmm
20PG6K3	6W	649	365
20PG12K3	12W	725	725
20PG18K3	18W	1085	1085

LUDO LINEAR 2.0 CLD

Diffusore con tecnologia CLD (ottica collimata UGR<16) per ambienti con videoterminale.

Cod. 4000K	Led	lm	Lmm
20CLD6K4	6W	616	365
20CLD12K4	12W	1232	725
20CLD18K4	18W	1848	1085



Cod. 3000K	Led	lm	Lmm
20CLD6K3	6W	565	365
20CLD12K3	12W	1129	725
20CLD18K3	18W	1694	1085

LUDO LINEAR DK

Diffusore High Contrast UGR<16 con microlenti in PC, fascio 60°.

Cod. 4000K	Led	lm	Lmm
20DK10K460D	10W 60°	815	380



Cod. 3000K	Led	lm	Lmm
20DK10K360D	10W 60°	750	380

BEN LV

Diffusore in policarbonato resistente agli urti.

Cod. 4000K	Led	lm	mm
10PG12K4LV	12W	931	200x210



Cod. 3000K	Led	lm	mm
10PG12K3LV	12W	879	200x210

TERES MICRO ZOOM

Lente con fascio regolabile da 10° a 40°.



Cod. 4000K	Led	lm	mm
14ZM3K4NLV	1x3W	262	98x75
14ZM7K4NLV	1x7W	560	98x75

Cod. 3000K	Led	lm	mm
14ZM3K3NLV	1x3W	238	98x75
14ZM7K3NLV	1x7W	510	98x75

TERES MICRO ZOOM 2x

Lente con fascio regolabile da 10° a 40°.



Cod. 4000K	Led	lm	mm
14ZM23K4NLV	2x3W	524	177x75
14ZM27K4NLV	2x7W	1120	177x75

Cod. 3000K	Led	lm	mm
14ZM23K3NLV	2x3W	476	177x75
14ZM27K3NLV	2x7W	1020	177x75

NEXT DK LV

Diffusore High Contrast UGR<16.



Cod. 4000K	Led	lm	mm
50DK11K4LV	11W	875	82x82

Cod. 3000K	Led	lm	mm
50DK11K3LV	11W	830	82x82

LUDO SPOT LN

Lente in PMMA emissione 45°.



Cod. 4000K	Led	lm	mm
20LN10K445	10W	950	129x94

Cod. 3000K	Led	lm	mm
20LN10K345	10W	129x94	129x94

MONOD INDIRECT STRIP

Strip LED per emissione indiretta completa di connettore e schermo diffusore in metacrilato satinato antistatico, UGR<22.



Cod. 4000K	Led	lm	Lmm
53SL470K4	4W	336	470
53SL1200K4	10W	858	1200
53SL1410K4	12W	1008	1410

Cod. 3000K	Led	lm	Lmm
53SL470K3	4W	299	470
53SL1200K3	10W	763	1200
53SL1410K3	12W	897	1410

NOTE TECNICHE

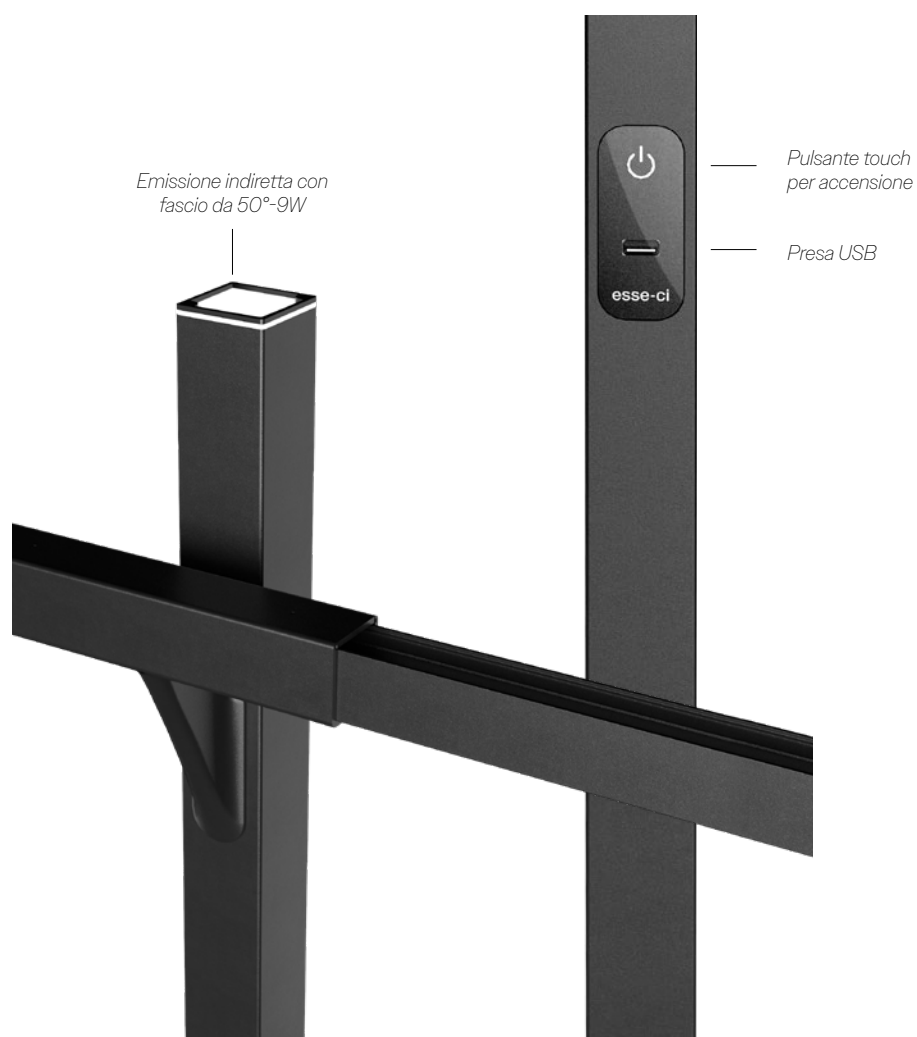

UPLIK è una linea di apparecchi da parete che, con **linee semplici e pulite**, si integra perfettamente a qualsiasi tipo di ambiente. Le differenti emissioni, potenze, dimensioni e pacchetti luminosi offrono un'ampissima gamma di soluzioni per soddisfare qualsiasi esigenza illuminotecnica. **UPLIK è disponibile nella versione con piantana** per l'illuminazione di ambienti di lavoro grazie al diffusore con **tecnologia DPL UGR<19**.

☑ **Caratteristiche**

- Emissione diretta
- Emissione diretta/indiretta
- UGR<19; <22
- IP 40

💡 **Led**

- 3000K/4000K
- >85 lm/W
- CRI>90
- Sicurezza occhi: RG0/RG1
- Mac Adams 3
- L80/B20 >80.000h

🕒 **Specifiche**

- Driver integrato
- Diffusore PG per emissione omogenea UGR<22
- Diffusore con tecnologia (ILC) Indirect Light Control, per favorire l'illuminazione indiretta
- Tecnologia DPL per ottica controllata UGR<19 per la versione a piantana

☐ **Corpo**

- Alluminio verniciato a polveri epossidiche

🌀 **Cromie**

- Bianco RAL 9003 - codice B

☆ **Certificazioni**

- Conformità CE
- Conformità RETILAP
- Per versione LP - HP classe energetica C
- Per versione XP classe energetica D
- 5 anni di garanzia

📦 **A richiesta**

- DALI - codice D*
- Emergenza 1 h - cod. EM
- Emergenza 3 hrs - cod. EM3H*
- 2700K - codice K27*
- 5000K - codice K5*

* Verificare disponibilità

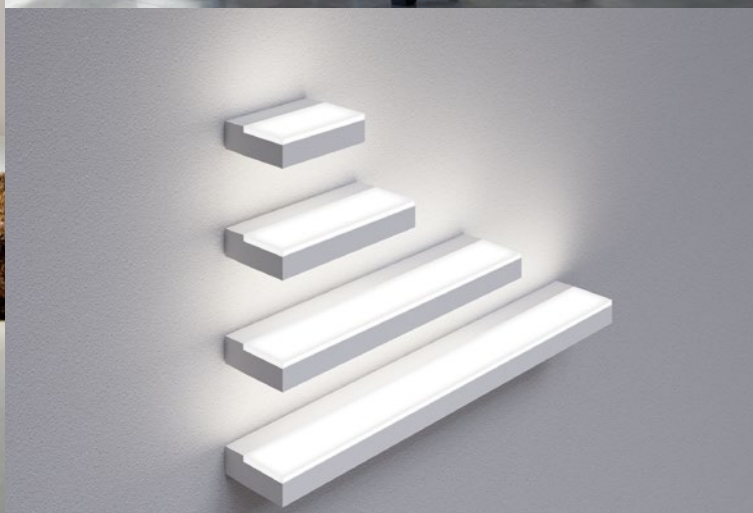

UPLIK WALL MINI

Schermo diffusore in metacrilato satinato antistatico, UGR<22. Diffusore con tecnologia ILC (Indirect Light Control) per emissione parzialmente indiretta.



Cod. 4000K	Led	Im	Lmm
76DRI2K4	12W	1008	175

Cod. 3000K	Led	Im	Lmm
76DRI2K3	12W	984	175

UPLIK WALL MINI BIEMISSIONE

Schermo diffusore inferiore in metacrilato satinato antistatico, UGR<22. Diffusore con tecnologia ILC (Indirect Light Control) e schermo superiore protettivo PG per la doppia emissione: diretta/indiretta.

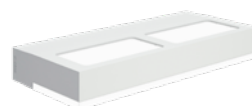

Cod. 4000K	Led	Im	Lmm
76DII2K4	12W	1044	175

Cod. 3000K	Led	Im	Lmm
76DII2K3	12W	1008	175

UPLIK WALL SMALL

Schermo diffusore in metacrilato satinato antistatico, UGR<22. Diffusore con tecnologia ILC (Indirect Light Control) per emissione parzialmente indiretta.



Cod. 4000K	Led	Im	Lmm
76DR24K4HPS	24W	2016	315
76DR48K4XPS	48W	4080	315

Cod. 3000K	Led	Im	Lmm
76DR24K3HPS	24W	1968	315
76DR48K3XPS	48W	3984	315

UPLIK WALL SMALL BIEMISSIONE

Schermo diffusore inferiore in metacrilato satinato antistatico, UGR<22.
Diffusore con tecnologia ILC (Indirect Light Control) e schermo superiore
protettivo PG per la doppia emissione: diretta/indiretta.

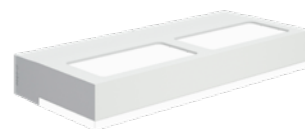

UGR<22

IP 40

Cod. 4000K	Led	lm	Lmm
76DI48K4XPS	48W	4224	315

Cod. 3000K	Led	lm	Lmm
76DI48K3XPS	48W	4080	315

UPLIK WALL MEDIUM

Schermo diffusore in metacrilato satinato antistatico, UGR<22.
Diffusore con tecnologia ILC (Indirect Light Control) per emissione
parzialmente indiretta.

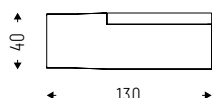
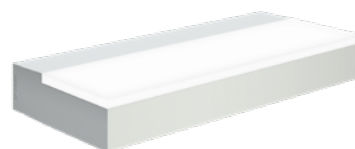

UGR<22

IP 40

Cod. 4000K	Led	lm	Lmm
76DR24K4M	24W	1968	590
76DR48K4HPM	48W	4032	590
76DR62K4XPM	62W	5270	590
76DR96K4XPM	96W	8160	590

Cod. 3000K	Led	lm	Lmm
76DR24K3M	24W	1920	590
76DR48K3HPM	48W	3936	590
76DR62K3XPM	62W	5146	590
76DR96K3XPM	96W	7968	590

UPLIK WALL MEDIUM BIEMISSIONE

Schermo diffusore inferiore in metacrilato satinato antistatico, UGR<22.
Diffusore con tecnologia ILC (Indirect Light Control) e schermo superiore
protettivo PG per la doppia emissione: diretta/indiretta.

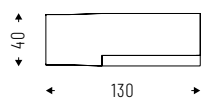
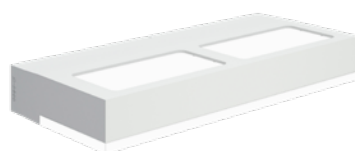

UGR<22

IP 40

Cod. 4000K	Led	lm	Lmm
76DI62K4XPM	62W	5332	590
76DI96K4XPM	96W	8256	590

Cod. 3000K	Led	lm	Lmm
76DI62K3XPM	62W	5146	590
76DI96K3XPM	96W	7968	590

UPLIK WALL LONG

Schermo diffusore in metacrilato satinato antistatico, UGR<22. Diffusore con tecnologia ILC (Indirect Light Control) per emissione parzialmente indiretta.



Cod. 4000K	Led	Im	Lmm
76DR36K4L	36W	2952	870
76DR72K4HPL	72W	6048	870



Cod. 3000K	Led	Im	Lmm
76DR36K3L	36W	2880	870
76DR72K3HPL	72W	5904	870

UPLIK WALL LONG BIEMISSIONE

Schermo diffusore in metacrilato satinato antistatico, UGR<22. Diffusore con tecnologia ILC (Indirect Light Control) per emissione parzialmente indiretta.



Cod. 4000K	Led	Im	Lmm
76DI93K4XPL	93W	7568	870
76DI144K4XPL	144W	12104	870



Cod. 3000K	Led	Im	Lmm
76DI93K3XPL	93W	7119	870
76DI144K3XPL	144W	11052	870

UPLIK FLOOR

Schermo diffusore con tecnologia Diamond Prism LED UGR<19 per ambienti con videotermini. Diffusore con tecnologia ILC (Indirect Light Control) per emissione parzialmente indiretta.

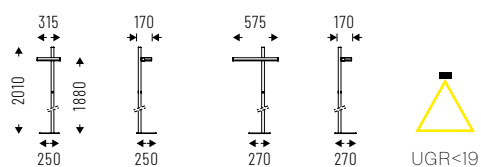

Cod. 4000K	Led	Im	Lmm
76DPL48K4D	48W	3880	315
76DPL96K4D	96W	7776	575



IP 40

Cod. 3000K	Led	Im	Lmm
76DPL48K3D	48W	3840	315
76DPL96K3D	96W	7680	575

UPLIK FLOOR BIEMISSIONE

Schermo diffusore inferiore con tecnologia Diamond Prism LED UGR<19 per ambienti con videotermini e con tecnologia ILC (Indirect Light Control) per emissione parzialmente indiretta. Schermo superiore protettivo PG per la doppia emissione: diretta/indiretta.

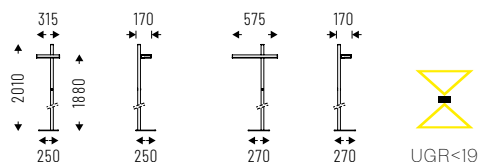

IP 40

Cod. 4000K	Led	lm	Lmm
76DI48DPLK4D	48W	3984	315
76DI96DPLK4D	96W	7968	575

Cod. 3000K	Led	lm	Lmm
76DI48DPLK3D	48W	3936	315
76DI96DPLK3D	96W	7872	575

UPLIK FLOOR TWIN

Schermo diffusore con tecnologia Diamond Prism LED UGR<19 per ambienti con videotermini. Diffusore con tecnologia ILC (Indirect Light Control) per emissione parzialmente indiretta.

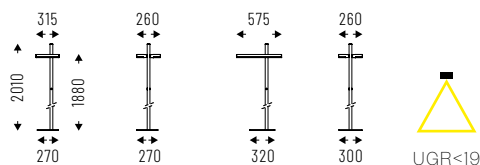

IP 40

Cod. 4000K	Led	lm	Lmm
76DPL96K4TD	96W	7776	315
76DPL192K4TD	192W	15552	575

Cod. 3000K	Led	lm	Lmm
76DPL96K3TD	96W	7680	315
76DPL192K3TD	192W	15360	575

UPLIK FLOOR TWIN BIEMISSIONE

Schermo diffusore inferiore con tecnologia Diamond Prism LED UGR<19 per ambienti con videotermini e con tecnologia ILC (Indirect Light Control) per emissione parzialmente indiretta. Schermo superiore protettivo PG per la doppia emissione: diretta/indiretta.

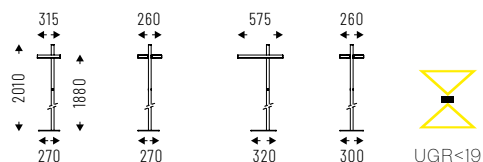

IP 40

Cod. 4000K	Led	Im	Lmm
76DI96DPLK4TD	96W	7968	315
76DI192DPLK4TD	192W	15936	575

Cod. 3000K	Led	Im	Lmm
76DI96DPLK3TD	96W	7872	315
76DI192DPLK3TD	192W	15774	575

UPLIK FLOOR TWIN INTELLIGENT

Schermo diffusore con tecnologia Diamond Prism LED UGR<19 per ambienti con videotermini. Diffusore con tecnologia ILC (Indirect Light Control) per emissione parzialmente indiretta.

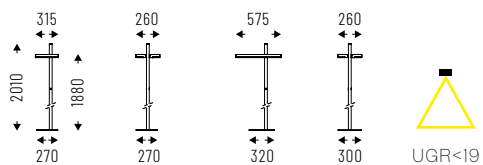

IP 40

Cod. 4000K	Led	Im	Lmm
76DPL96K4TI	96W	7776	315
76DPL192K4TI	192W	15552	575

Cod. 3000K	Led	Im	Lmm
76DPL96K3TI	96W	7680	315
76DPL192K3TI	192W	15360	575

UPLIK FLOOR TWIN INTELLIGENT BIEMISSIONE

Schermo diffusore inferiore con tecnologia Diamond Prism LED UGR<19 per ambienti con videotermini e con tecnologia ILC (Indirect Light Control) per emissione parzialmente indiretta. Schermo superiore protettivo PG per la doppia emissione: diretta/indiretta.

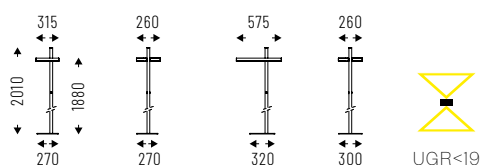

IP 40

Cod. 4000K	Led	lm	Lmm
76DI96DPLK4TI	96W	7968	315
76DII92DPLK4TI	192W	15936	575

Cod. 3000K	Led	lm	Lmm
76DI96DPLK3TI	96W	7872	315
76DII92DPLK3TI	192W	15744	575

ARKEON WALL

ID 46

ARKEON WALL, le migliori prestazioni in un apparecchio da parete **minimale e versatile**. Eredita le migliori caratteristiche del prodotto **ARKEON** e, nella sua versione Wall, si distingue per **dimensioni contenute, pulizia estetica e ricchezza di finiture**. La flessibilità e le caratteristiche illuminotecniche consentono di illuminare aree di passaggio, vani scale o pianerottoli, piuttosto che spazi comuni nel mondo dell'Hospitality.

☑ **Caratteristiche**

- Emissione diretta
- Emissione diretta/indiretta
- UGR<22
- IP 40

💡 **Led**

- 3000K/4000K
- >116 lm/W
- CRI>90
- Sicurezza occhi: RGO/RGI
- Mac Adams 3
- L80/B20 >80.000h

🕒 **Specifiche**

- Driver integrato
- Diffusore satinato UGR<22 per emissione diretta
- Lente asimmetrica in policarbonato per emissione indiretta

📏 **Corpo**

- Alluminio verniciato a polveri epossidiche

🔄 **Cromie**

- Bianco RAL 9003 - codice B
- Nero RAL 9005 - codice C8

🌟 **Certificazioni**

- Conformità CE
- Classe energetica C
- 5 anni di garanzia

⇄ **Prodotti correlati**

- Arkeon Med (p. 314)

📦 **A richiesta**

- DALI - codice D*
- Emergenza 1 h - cod. EM
- Emergenza 3 hrs - cod. EM3H*
- 2700K - codice K27*
- 6500K - codice K65*

* Verificare disponibilità



ARKEON WALL

Emissione diretta con diffusore satinato UGR<22.

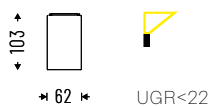

IP 40

Cod. 4000K	Led	lm	Lmm
46DR10K4	10W	1090	288
46DR20K4	20W	2180	568
46DR30K4	30W	3270	848
46DR70K4	70W	7630	1978

Cod. 3000K	Led	lm	Lmm
46DR10K3	10W	1014	288
46DR20K3	20W	2027	568
46DR30K3	30W	3041	848
46DR70K3	70W	7096	1978

ARKEON WALL BIEMISSIONE

Emissione diretta con diffusore satinato (UGR<22).
Emissione indiretta asimmetrica.

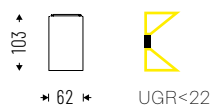







IP 40

Cod. 4000K	Led	lm	Lmm
46DI20K4	20W:10W+10W	2289	288
46DI40K4	40W:20W+20W	4578	568
46DI60K4	60W:30W+30W	6867	848
46DI140K4	140W:70W+70W	16023	1978

Cod. 3000K	Led	lm	Lmm
46DI20K3	20W:10W+10W	2121	288
46DI40K3	40W:20W+20W	4257	568
46DI60K3	60W:30W+30W	6386	848
46DI140K3	140W:70W+70W	14901	1978

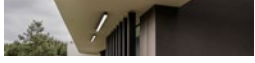
INDUSTRIALE IP_

ERGO	286	ID 02	
ERGO ESSENTIAL	289	ID 02	
LINEA IP54	292	ID 12	
PCM EVO	295	ID 03	
STILLA	297	ID 05	
GROOVE IP54	301	ID 43	
GROOVE DISPLAY IP54	304	ID 43	

ERGO è l'apparecchio LED per l'**utilizzo indoor in campo industriale, commerciale o sportivo**. L'ottica in policarbonato a lente singola permette un preciso direzionamento del flusso luminoso, mentre la vasta gamma di **accessori per l'applicazione a plafone, sospensione, parete o incasso** lo rendono versatile e semplice da installare. **ERGO** è progettato con l'obiettivo del **risparmio energetico**, dell'azzeramento della manutenzione e della riduzione dell'inquinamento, grazie all'emissione di CO₂ controllata. Viene fornito con **driver integrato** e cavo di alimentazione predisposto di serie per la doppia accensione.

☑ Caratteristiche

- Emissione diretta
- UGR<22
- IP 65 indoor
- IK 08; 10
- -25°/+45°

💡 Led

- 3000K/4000K
- >142 lm/W
- CRI>90
- Sicurezza occhi: RGO/RGI
- Mac Adams 3
- L80/B10 >50.000h

🕒 Specifiche

- Driver integrato
- Lente in policarbonato concentrante, diffondente, ellittica o con griglia protettiva

📦 Corpo

- Alluminio
- Testate in alluminio pressofuso

🌟 Cromie

- Nero RAL 9005
- Bianco RAL 9003 - codice B

☆ Certificazioni

- Conformità CE
- Classe energetica D
- I8032-3 (versione GP)
- 5 anni di garanzia

📋 A richiesta

- DALI - codice D*
- Bluetooth - codice BT*
- Emergenza 1 h - cod. EM
- Emergenza 3 h - cod. EM3H*
- 5000K - codice K5*

* Verificare disponibilità

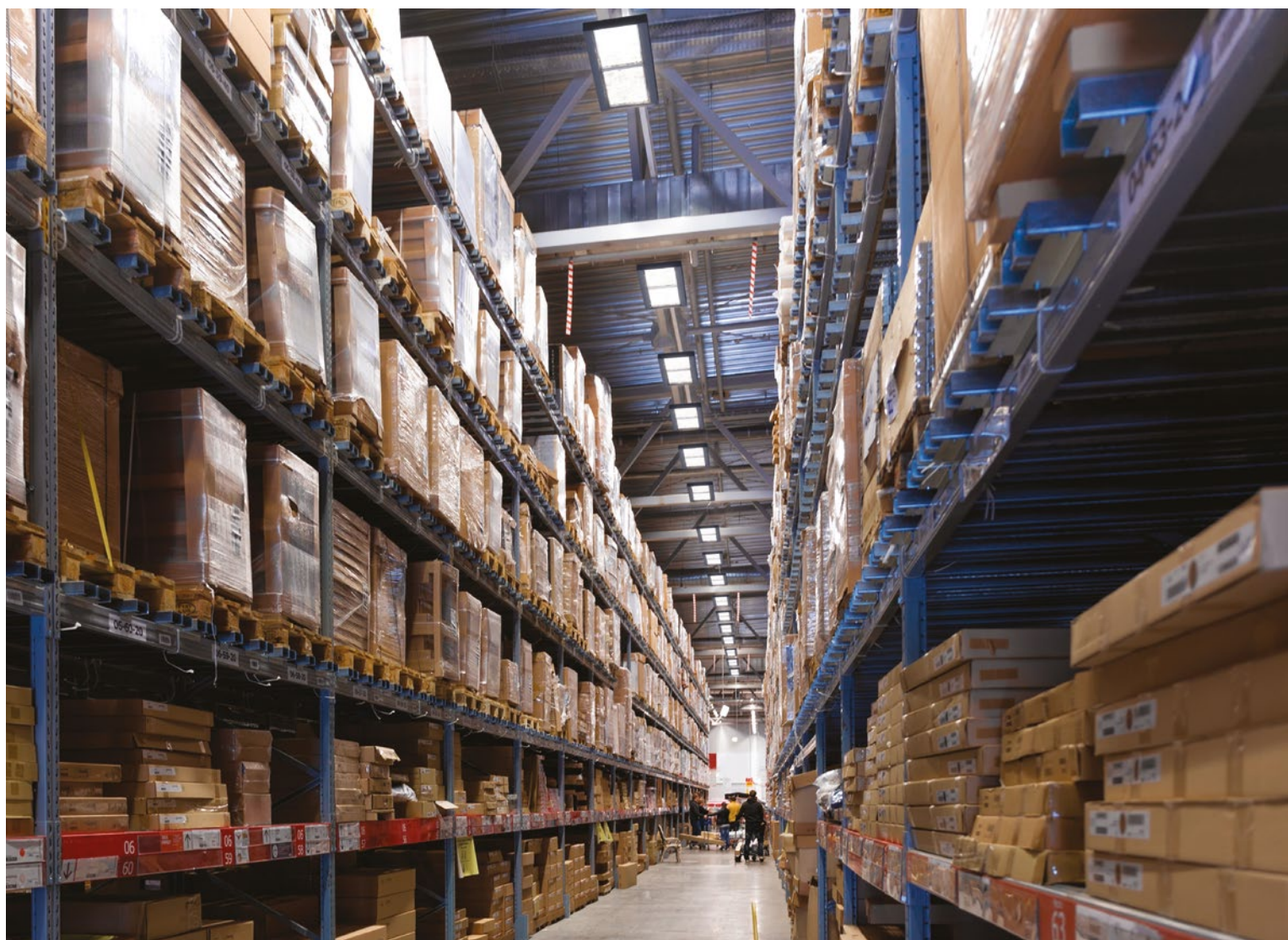

ERGO PC

Lente in policarbonato, fascio simmetrico.

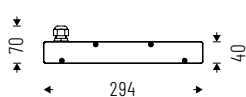

UGR<22

IP 65 IK08



Fornito con cavo di alimentazione L. 2000mm.

Cod. 4000K	Led	lm	Lmm
O2PC86K465	86W	12190	317
O2PCI05K465	105W	14329	317
O2PCI25K465	125W	16068	317
O2PCI72K465	172W	23913	627
O2PC210K465	210W	28171	627
O2PC252K465	252W	31681	627

Cod. 3000K	Led	lm	Lmm
O2PC86K365	86W	11459	317
O2PCI05K365	105W	13469	317
O2PCI25K365	125W	15103	317
O2PCI72K365	172W	22478	627
O2PC210K365	210W	26481	627
O2PC252K365	252W	29780	627

ERGO DS

Lente in policarbonato, emissione diffondente simmetrica.

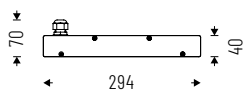

UGR<22

IP 65 IK08



Fornito con cavo di alimentazione L. 2000mm.

Cod. 4000K	Led	lm	Lmm
O2DS86K465	86W	10439	317
O2DSI05K465	105W	12314	317
O2DSI25K465	125W	14061	317
O2DSI72K465	172W	20830	627
O2DS210K465	210W	24247	627
O2DS252K465	252W	27691	627

Cod. 3000K	Led	lm	Lmm
O2DS86K365	86W	9812	317
O2DSI05K365	105W	11576	317
O2DSI25K365	125W	13217	317
O2DSI72K365	172W	19580	627
O2DS210K365	210W	22792	627
O2DS252K365	252W	26030	627

ERGO EL

Lente in policarbonato, emissione ellittica.

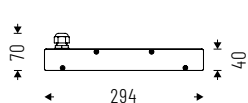

UGR < 22

IP 65 IK08



Fornito con cavo di alimentazione L. 2000mm.

Cod. 4000K	Led	Im	Lmm
O2EL86K465	86W	10943	317
O2EL105K465	105W	12671	317
O2EL125K465	125W	14531	317
O2EL172K465	172W	21543	627
O2EL210K465	210W	25683	627
O2EL252K465	252W	28626	627

Cod. 3000K	Led	Im	Lmm
O2EL86K365	86W	10286	317
O2EL105K365	105W	11911	317
O2EL125K365	125W	13660	317
O2EL172K365	172W	20250	627
O2EL210K365	210W	24142	627
O2EL252K365	252W	26909	627

ERGO GP

Lente in policarbonato, fascio simmetrico e griglia protettiva anti urto.

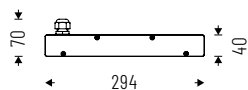

UGR < 22

IP 65 IK10



Fornito con cavo di alimentazione L. 2000mm.

Cod. 4000K	Led	Im	Lmm
O2GP86K465	86W	9237	317
O2GP105K465	105W	11028	317
O2GP125K465	125W	12502	317
O2GP172K465	172W	18394	627
O2GP210K465	210W	21820	627
O2GP252K465	252W	25069	627

Cod. 3000K	Led	Im	Lmm
O2GP86K365	86W	8682	317
O2GP105K365	105W	10366	317
O2GP125K365	125W	11751	317
O2GP172K365	172W	17290	627
O2GP210K365	210W	20510	627
O2GP252K365	252W	23563	627

ACCESSORI



Kit sospensione con regolazione millimetrica 1500mm/3000mm.

O2AA13
O2AA1330



Staffe per sbarre.

O2AA14BS



Staffa per installazione a parete.

O2AA15 - L. 317mm
O2AA15252 - L. 627mm



Controcasse per installazione ad incasso.

O2AA17 - L. 317mm
O2AA172M - L. 627mm

ERGO ESSENTIAL è l'apparecchio highbay progettato per interni di ambienti industriali, magazzini, supermercati e padiglioni espositivi. Il corpo in alluminio pressofuso è caratterizzato da alette per la dissipazione del calore che consentono ai flussi d'aria di entrare e uscire da tutte le direzioni, per un raffreddamento efficace. Grazie alla lente in policarbonato, **ERGO ESSENTIAL** diffonde la luce generata dai singoli LED con un fascio delicato, creando un'illuminazione armoniosa. Grazie agli appositi accessori può essere installato a **sospensione, a plafone o a parete**.

☑ Caratteristiche

- Emissione diretta
- UGR<25
- IP 65
- IK 10
- -30°/+50°

📏 Led

- 3000K/4000K
- >150 lm/W
- CRI >80
- Sicurezza occhi: RGO/RGI
- Mac Adams 3
- L80/B10 >50.000h

🕒 Specifiche

- Driver integrato
- Lente in policarbonato ad ondulazione concentrica
- Fascio: 60°-110°

📦 Corpo

- Alluminio pressofuso

🌀 Cromie

- Nero RAL 9005

★ Certificazioni

- Conformità CE
- Classe energetica D
- 5 anni di garanzia

📦 A richiesta

- DALI - codice D
- Bluetooth - codice BT*
- Emergenza 1 h - cod. EM
- Emergenza 3 hrs - codice EM3H*

* Verificare disponibilità



ERGO ESSENTIAL SMALL

Lente in policarbonato. Fascio: 60°-110°.

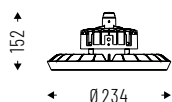

UGR < 25

IP 65 IK10



Fornito con cavo di alimentazione L 1500mm.

Cod. 4000K	Led	lm	Ømm
O2PC100K460SE	100W 60°	15000	234
O2PC100K4110SE	100W 110°	15000	234

Cod. 3000K	Led	lm	Ømm
O2PC100K360SE	100W 60°	14550	234
O2PC100K3110SE	100W 110°	14550	234

ERGO ESSENTIAL MEDIUM

Lente in policarbonato. Fascio: 60°-110°.

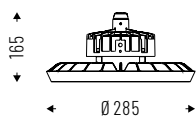

UGR < 25

IP 65 IK10



Fornito con cavo di alimentazione L 1500mm.

Cod. 4000K	Led	lm	Ømm
O2PC150K460ME	150W 60°	22500	285
O2PC150K4110ME	150W 110°	22500	285

Cod. 3000K	Led	lm	Ømm
O2PC150K360ME	150W 60°	21758	285
O2PC150K3110ME	150W 110°	21758	285

ERGO ESSENTIAL LARGE

Lente in policarbonato. Fascio: 60°-110°.

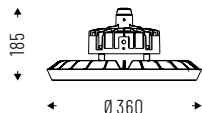

UGR<25

IP 65 IK10



Fornito con cavo di alimentazione L 1500mm.

Cod. 4000K	Led	lm	Ømm
02PC200K460LE	200W 60°	30000	360
02PC200K4110LE	200W 110°	30000	360
02PC240K460LE	240W 60°	31200	360
02PC240K4110LE	240W 110°	31200	360
02PC300K460LE	300W 60°	39000	360
02PC300K4110LE	300W 110°	39000	360

Cod. 3000K	Led	lm	Ømm
02PC200K360LE	200W 60°	29000	360
02PC200K3110LE	200W 110°	29000	360
02PC240K360LE	240W 60°	30170	360
02PC240K3110LE	240W 110°	30170	360
02PC300K360LE	300W 60°	37713	360
02PC300K3110LE	300W 110°	37713	360

ACCESSORI



Anello per sospensione.

02AA13EGM10

- SMALL/MEDIUM

02AA13EGM12 - LARGE



Catena di sicurezza.

02AA13ECS



Staffa per installazione a parete/plafone, inclinazione ±45°.

02AA15SME

- SMALL/MEDIUM

02AA15LE - LARGE

LINEA IP54

ID 12

LINEA IP54 è la linea di apparecchi che coniuga **efficienza e risparmio energetico** con lungo life time. Ideali per laboratori, aree di passaggio e ambienti industriali.

☑ **Caratteristiche**

- Emissione diretta
- UGR<22
- IP 54
- IK 10
- -25°/+35°

💡 **Led**

- 3000K/4000K
- >98 lm/W; >103 lm/W
- CRI>90
- Sicurezza occhi: RGO/RGI
- Mac Adams 3
- L80/B10 >50.000h

🕒 **Specifiche**

- Driver integrato
- Diffusore in policarbonato, resistente agli urti

📦 **Corpo**

- Policarbonato con elevata resistenza meccanica, guarnizione di tenuta in poliuretano espanso (PUR)

☆ **Certificazioni**

- Conformità CE
- Classe energetica D
- 5 anni di garanzia

📄 **A richiesta**

- DALI - codice D
- Emergenza 1 h - cod. EM
- Emergenza 3 hrs - cod. EM3H*
- 5000K - codice K5*
- 6500K - codice K65*

* Verificare disponibilità



LINEA IP54 LONG

Diffusore in policarbonato, resistente agli urti.

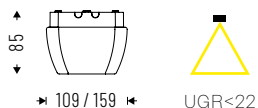

IP 54 IK10

Cod. 4000K	Led	lm	Lmm
12PO21K454	21W	2130	109x1160
12PO25K454	25W	2716	109x1160
12PO33K454	33W	3506	109x1160
12PO39K454	39W	3971	159x1160
12PO48K454	48W	4948	159x1160
12PO65K454	65W	6705	159x1160

Cod. 3000K	Led	lm	Lmm
12PO21K354	21W	1894	109x1160
12PO25K354	25W	2255	109x1160
12PO33K354	33W	2977	109x1160
12PO39K354	39W	3518	159x1160
12PO48K354	48W	4330	159x1160
12PO65K354	65W	5864	159x1160

LINEA IP54 ROUND

Diffusore in policarbonato, resistente agli urti.

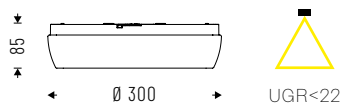

IP 54 IK10

Cod. 4000K	Led	lm	Ømm
12PO10K454R	10W	1116	300
12PO13K454R	13W	1395	300
12PO18K454R	18W	1897	300
12PO27K454R	27W	2725	300

Cod. 3000K	Led	lm	Ømm
12PO10K354R	10W	911	300
12PO13K354R	13W	1185	300
12PO18K354R	18W	1641	300
12PO27K354R	27W	2461	300

LINEA IP54 ROUND INTELLIGENT

Diffusore in policarbonato, resistente agli urti. Sensore di presenza integrato, settabile con deepswitch.

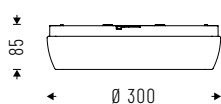

UGR<22

IP 54 IK10

Cod. 4000K	Led	lm	Ømm
12PO10K454RS	10W	1116	300
12PO13K454RS	13W	1395	300

Cod. 3000K	Led	lm	Ømm
12PO10K354RS	10W	911	300
12PO13K354RS	13W	1185	300

PCM EVO è l'apparecchio IP66 che coniuga **efficienza e risparmio energetico** ad un life-time esteso. Presenta un'elevata resistenza agli urti e la protezione contro polvere e acqua.

☑ **Caratteristiche**

- Emissione diretta
- UGR<22
- IP 66
- IK10
- -25°→ +50°
- 850°

💡 **Led**

- 4000K
- >140 lm/W
- CRI >80
- Sicurezza occhi: RGO/RGI
- Mac Adams 3
- L90/B10 >50.000h

🕒 **Specifiche**

- Driver integrato
- Diffusore in PC traslucido stabilizzato UV. Riflettore in lamiera verniciata RAL 9003 e clip in poliammide rinforzate con fibra di vetro

📦 **Corpo**

- Corpo in polycarbonato grigio RAL 7035 stabilizzato UV

☆ **Certificazioni**

- Conformità CE
- Classe energetica D
- 5 anni di garanzia

📋 **A richiesta**

- DALI - codice D
- Emergenza 1 h - cod. EM
- Emergenza 3 hrs - cod. EM3H*
- 3000K - codice K3
- 5000K - codice K5
- 6500K - codice K65
- Clip per fissaggio schermo in acciaio*
- Sensore integrato*
- Cablaggio passante*

* Verificare disponibilità

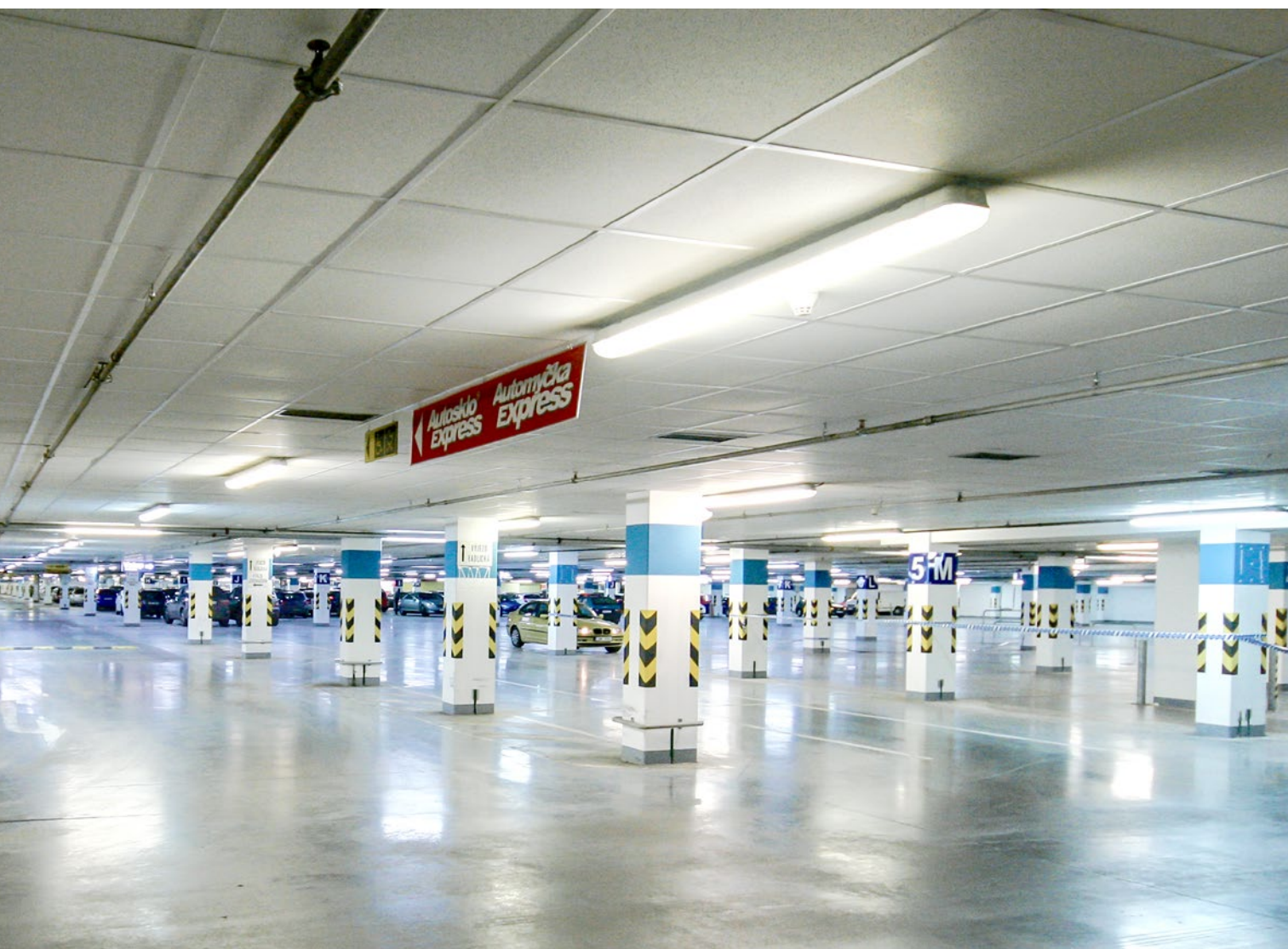

PCM LED EVO PC

Schermo in policarbonato traslucido stabilizzato UV. Riflettore interno in lamiera di acciaio.

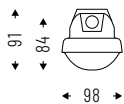

IP 66 IK10

Cod. 4000K	Led	lm	Lmm
03PC8K466	8W 4000K	1220	610
03PC10K466	10W 4000K	1450	610
03PC13K466	13W 4000K	1990	610
03PC16K466	16W 4000K	2420	1170
03PC19K466	19W 4000K	2880	1170
03PC26K466	26W 4000K	4000	1170
03PC36K466	36W 4000K	5690	1170
03PC47K466	47W 4000K	7490	1170
03PC19K466L	19W 4000K	3010	1450
03PC23K466	23W 4000K	3580	1450
03PC32K466	32W 4000K	4970	1450
03PC44K466	44W 4000K	7240	1450
03PC58K466	58W 4000K	9200	1450

NOTE TECNICHE

INSTALLAZIONE INDOOR/OUTDOOR

Non installare all'esterno.
Installazione ottimale in ambienti interni o esterni coperti.

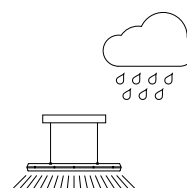
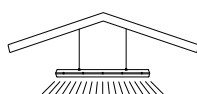
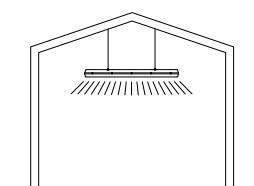

STILLA è il **prodotto tecnico architettonico** che sintetizza performance, facilità di applicazione, competitività e ricercatezza stilistica. Nasce per l'**illuminazione di ambienti industriali, magazzini, parcheggi o esterni coperti** dove le qualità degli apparecchi di illuminazione devono essere garanzia di durata e affidabilità. Il **corpo in estruso di alluminio** offre la corretta dissipazione termica e le ottiche disponibili permettono di ottenere sempre il miglior risultato illuminotecnico. Alcuni ritrovati tecnici, come il fissaggio delle lenti in policarbonato senza nessuna clip o vite a vista, e l'innovativo accessorio per fila continua autoportante, rendono **STILLA** architettonicamente interessante e allo stesso tempo progettualmente convincente.

☑ Caratteristiche

- Emissione diretta
- UGR<22
- IP 65
- IK 08
- -25°/+45°

💡 Led

- 3000K/4000K
- >120 lm/W
- CRI>90
- Sicurezza occhi: RGO/RGI
- Mac Adams 3
- L80/B20 >80.000h

🕒 Specifiche

- Driver integrato
- NB Narrow beam: lente in policarbonato concentrante coestrusa nel diffusore principale
- WB Wide beam: lente in policarbonato diffondente coestrusa nel diffusore principale
- WO Wide beam opaline lens: lente in policarbonato diffondente coestrusa nel diffusore principale
- WA Wide beam acrylic lens: lente in policarbonato diffondente coestrusa nel diffusore principale
- Opzionale: vetro trasparente di protezione

📦 Corpo

- Alluminio anodizzato con testate in pressofusione

🔩 Cromie

- Alluminio anodizzato

☆ Certificazioni

- Conformità CE
- Per versione LP - HP classe energetica C
- Per versione XP classe energetica D
- 5 anni di garanzia

📄 A richiesta

- DALI - codice D*
- Bluetooth - codice BT*
- Emergenza 1h - cod. EM
- Emergenza 3hrs - cod. EM3H*
- 5000K - codice K5*
- Cablaggio passante*

* Verificare disponibilità



STILLA__NB

Lente in policarbonato concentrante coestrusa nel diffusore principale. Emissione a fascio stretto.

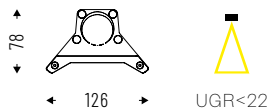

IP 65 IK08



Apparecchio equipaggiato con cavo di alimentazione L. 2000 m.

Cod. 4000K	Led	lm	Lmm
05NB24K465	24W	2525	1161
05NB30K465	30W	3157	1441
05NB46K465	46W	4840	1161
05NB57K465	57W	5997	1441
05NB89K465	89W	10243	1161
05NB110K465	110W	12077	1441

Cod. 3000K	Led	lm	Lmm
05NB24K365	24W	2472	1161
05NB30K365	30W	3089	1441
05NB46K365	46W	4738	1161
05NB57K365	57W	5871	1441
05NB89K365	89W	10025	1161
05NB110K365	110W	12073	1441

STILLA__WB

Lente in policarbonato diffondente coestrusa nel diffusore principale. Emissione a fascio ampio.

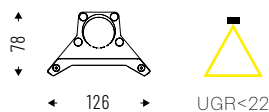

IP 65 IK08



Apparecchio equipaggiato con cavo di alimentazione L. 2000 m.

Cod. 4000K	Led	lm	Lmm
05WB24K465	24W	2694	1161
05WB30K465	30W	3367	1441
05WB46K465	46W	5161	1161
05WB57K465	57W	6397	1441
05WB89K465	89W	11158	1161
05WB110K465	110W	13156	1441

Cod. 3000K	Led	lm	Lmm
05WB24K365	24W	2639	1161
05WB30K365	30W	3300	1441
05WB46K365	46W	5060	1161
05WB57K365	57W	6269	1441
05WB89K365	89W	10936	1161
05WB110K365	110W	12893	1441

STILLA WO

Lente in policarbonato opalina. Emissione a fascio ampio.

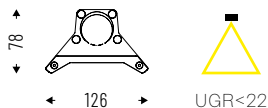

IP 65 IK08



Apparecchio equipaggiato con cavo di alimentazione L 2000 m.

Cod. 4000K	Led	lm	Lmm
05WO24K465	24W	2407	1161
05WO30K465	30W	3010	1441
05WO46K465	46W	4615	1161
05WO57K465	57W	5718	1441
05WO89K465	89W	9486	1161
05WO110K465	110W	11725	1441

Cod. 3000K	Led	lm	Lmm
05WO24K365	24W	2332	1161
05WO30K365	30W	2915	1441
05WO46K365	46W	4470	1161
05WO57K365	57W	5540	1441
05WO89K365	89W	9115	1161
05WO110K365	110W	11265	1441

STILLA WA

Lente in acrilico. Emissione a fascio ampio.

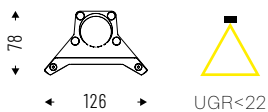

IP 65 IK08



Apparecchio equipaggiato con cavo di alimentazione L 2000 m.

Cod. 4000K	Led	lm	Lmm
05WA24K465	24W	2884	1161
05WA30K465	30W	3606	1441
05WA46K465	46W	6021	1161
05WA57K465	57W	7446	1441
05WA89K465	89W	9766	1161
05WA110K465	110W	12070	1441

Cod. 3000K	Led	lm	Lmm
05WA24K365	24W	2622	1161
05WA30K365	30W	3281	1441
05WA46K365	46W	5479	1161
05WA57K365	57W	6776	1441
05WA89K365	89W	8887	1161
05WA110K365	110W	10984	1441

ACCESSORI



Sospensione singola con regolazione millimetrica lunghezza 1500mm/3000mm.

05AA13
05AA1330



Kit distanziatori per montaggio a plafone.

05AA14



Staffa per installazione in fila continua, lunghezza 1500mm.

05AA11



Kit staffe per installazione a parete.

05AA15

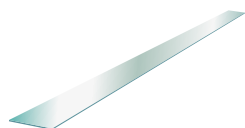

Vetro trasparente di protezione.

05AAVTS 1161mm
05AAVTL 1441mm

NOTE TECNICHE

ESEMPIO DI INSTALLAZIONE IN FILA CONTINUA CON ACCESSORIO 05AA11

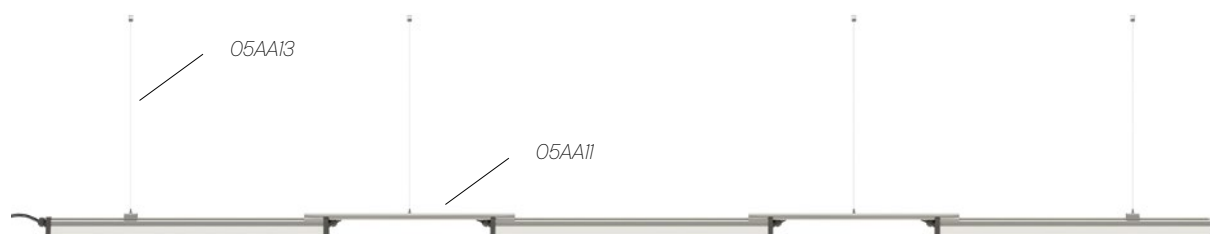

Grazie all'accessorio 05AA11 è possibile installare gli apparecchi in fila continua a sospensione evitando l'utilizzo di blindosbarre o canaline porta cavi. Questa staffa funge da unione meccanica, permette il mascheramento del cavo di collegamento tra due apparecchi e riduce i punti di sospensione. Si fissa a scatto sugli apparecchi e può essere tagliata anche in cantiere.

GROOVE IP54

ID 43

GROOVE IP54 associa i **vantaggi degli apparecchi per fila continua** con le **esigenze di protezione e resistenza** degli ambienti industriali o commerciali. Il **corpo in alluminio e il diffusore flessibile**, con guarnizioni coestruse, garantiscono il massimo delle prestazioni e della protezione da polvere e spruzzi d'acqua.

☑ **Caratteristiche**

- Emissione diretta
- UGR<22
- IP 54

💡 **Led**

- 3000K/4000K
- >90 lm/W; >102 lm/W
- CRI>90
- Sicurezza occhi: RG0/RG1
- Mac Adams 3
- L80/B20 >80.000h

☑ **Specifiche**

- Driver integrato
- Diffusore PG per emissione omogenea, UGR<22

☐ **Corpo**

- Alluminio verniciato a polveri epossidiche

🌀 **Cromie**

- Nero opaco RAL 9005 - codice C8
- Bianco opaco RAL 9003 - codice B

☆ **Certificazioni**

- Conformità CE
- Classe energetica C
- 5 anni di garanzia

⇄ **Prodotti correlati**

- Groove (p. 58)
- Groove Display (p. 104)
- Groove Display IP54 (p. 304)

📦 **A richiesta**

- DALI - codice D
- Bluetooth - codice BT*
- Emergenza 1 h - cod. EM
- Emergenza 3 hrs - cod. EM3H*
- 5000K - codice K5*

** Verificare disponibilità*



GROOVE IP54

Emissione diretta a plafone o sospensione.

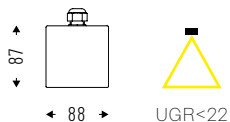

IP 54

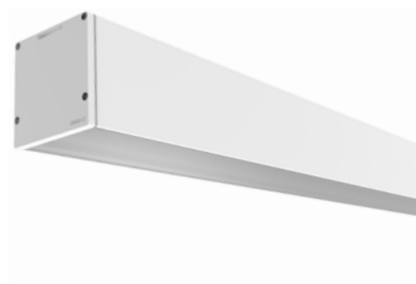

Schermo diffusore in metacrilato satinato antistatico per emissione omogenea UGR<22 da ordinare separatamente. Testate non incluse.

VERSIONE LOW POWER (20 W/m)

Cod. 4000K	Led	lm	Lmm
43AA24K454	24W	2558	1130
43AA30K454	30W	3197	1410
43AA36K454	36W	3837	1690
43AA54K454	54W	5755	2530
43AA66K454	66W	7034	3090

VERSIONE LOW POWER (20 W/m)

Cod. 3000K	Led	lm	Lmm
43AA24K354	24W	2381	1130
43AA30K354	30W	2977	1410
43AA36K354	36W	3572	1690
43AA54K354	54W	5358	2530
43AA66K354	66W	6549	3090

VERSIONE HIGH POWER (40 W/m)

Cod. 4000K	Led	lm	Lmm
43AA45K4HP54	45W	4706	1130
43AA57K4HP54	57W	5961	1410
43AA68K4HP54	68W	7112	1690

VERSIONE HIGH POWER (40 W/m)

Cod. 3000K	Led	lm	Lmm
43AA45K3HP54	45W	4381	1130
43AA57K3HP54	57W	5548	1410
43AA68K3HP54	68W	6619	1690

ACCESSORI



Sospensione singola,
lunghezza cavo
1500mm/3000mm.

43AA1354
43AA133054

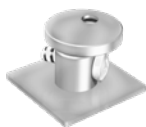

Kit per installazione a
plafone.

43AA1454



Rosone alimentato a 3-5
poli, lunghezza cavo
2000mm.

43AA1654
43AA165P54



Kit testate di chiusura per
versione a sospensione e
plafone.

43AA0954



Giunto lineare per versione a
sospensione e plafone.

43AA1154



Schermo PG per
installazione singola.

43PG24 - 24W (LP)/45W (HP)
43PG30 - 30W (LP)/57W (HP)
43PG36 - 36W (LP)/68W (HP)
43PG54 - 54W (LP)
43PG66 - 66W (LP)



Schermo
microprismatizzato
UGR<19 10m.

43DPL10000



Schermo in metacrilato
diffondente UGR<22 10m.

43PG10000

NOTE TECNICHE

INSTALLAZIONE IN FILA CONTINUA

Lunghezza massima apparecchi in fila continua ≤ 10m.

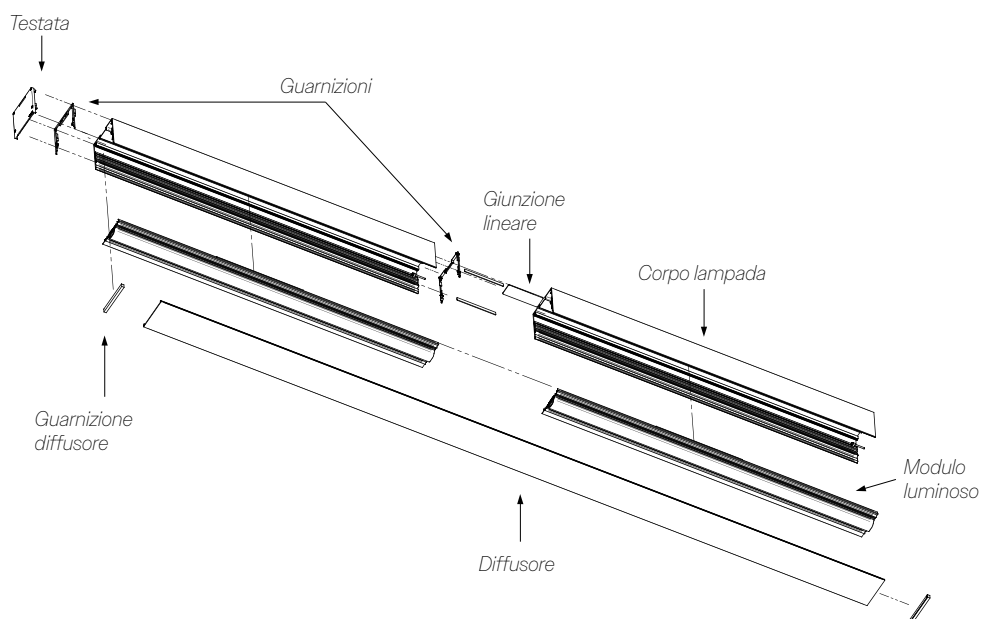

GROOVE DISPLAY IP54

ID 43

GROOVE DISPLAY IP54 sintetizza le caratteristiche di resistenza e protezione del prodotto di successo per applicazioni a plafone e sospensione **GROOVE IP54** e la facilità di installazione ad incasso e versatilità della versione **GROOVE DISPLAY**. Il meglio di due prodotti per garantire il massimo delle prestazioni in **installazioni per fila continua ad incasso in esterno protetto** o in ambienti commerciali e industriali dove sia richiesto un **grado di protezione più elevato**. Come i suoi "fratelli", **GROOVE DISPLAY IP54** offre un ampio range di potenze in low power o high power, con lunghezze fino a 3 metri.

☑ **Caratteristiche**

- Emissione diretta
- UGR<22
- IP 54

💡 **Led**

- 3000K/4000K
- >102 lm/W
- CRI>90
- Sicurezza occhi: RG0/RGI
- Mac Adams 3
- L80/B20 >80.000h

🕒 **Specifiche**

- Driver integrato
- Diffusore in metacrilato satinato antistatico, per emissione omogenea UGR<22

☐ **Corpo**

- Alluminio verniciato a polveri epossidiche

🌀 **Cromie**

- Nero opaco RAL 9005 - codice C8
- Bianco opaco RAL 9003 - codice B

☆ **Certificazioni**

- Conformità CE
- Classe energetica C
- 5 anni di garanzia

⇄ **Prodotti correlati**

- Groove (p. 58)
- Groove Display (p. 104)
- Groove IP54 (p. 301)

📦 **A richiesta**

- DALI - codice D
- Bluetooth - codice BT*
- Emergenza 1 h - cod. EM
- Emergenza 3 hrs - cod. EM3H*
- 2700K - codice K27*
- 5000K - codice K5*

* Verificare disponibilità



GROOVE DISPLAY IP54

Emissione diretta a incasso.

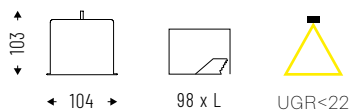

IP 54



Schermo diffusore in metacrilato satinato antistatico per emissione omogenea UGR<22 da ordinare separatamente. Testate non incluse.

VERSIONE LOW POWER (20 W/m)

Cod. 4000K	Led	lm	Lmm
43AA24K4F54	24W	2558	1130
43AA30K4F54	30W	3197	1410
43AA36K4F54	36W	3837	1690
43AA42K4F54	42W	4476	1970
43AA48K4F54	48W	5116	2250
43AA54K4F54	54W	5755	2530
43AA60K4F54	60W	6395	2810
43AA66K4F54	66W	7034	3090

VERSIONE LOW POWER (20 W/m)

Cod. 3000K	Led	lm	Lmm
43AA24K3F54	24W	2381	1130
43AA30K3F54	30W	2977	1410
43AA36K3F54	36W	3572	1690
43AA42K3F54	42W	4167	1970
43AA48K3F54	48W	4763	2250
43AA54K3F54	54W	5358	2530
43AA60K3F54	60W	5954	2810
43AA66K3F54	66W	6549	3090

VERSIONE HIGH POWER (40 W/m)

Cod. 4000K	Led	lm	Lmm
43AA45K4HPF54	45W	4706	1130
43AA57K4HPF54	57W	5961	1410
43AA68K4HPF54	68W	7112	1690

VERSIONE HIGH POWER (40 W/m)

Cod. 3000K	Led	lm	Lmm
43AA45K3HPF54	45W	4381	1130
43AA57K3HPF54	57W	5548	1410
43AA68K3HPF54	68W	6619	1690

ACCESSORI



Kit testate di chiusura
(considerare + 15mm sulla
lunghezza di taglio).

43AA09F54



Schermo
microprismatizzato
UGR<19 10m.

43DPL10000



Schermo in metacrilato
diffondente UGR<22 10m.

43PG10000



Giunto lineare con
guarnizione
(considerare + 4mm sulla
lunghezza di taglio).

43AA11F54



Schermo PG per
installazione singola.

43PG24 - 24W (LP)/45W (HP)

43PG30 - 30W (LP)/57W (HP)

43PG36 - 36W (LP)/68W (HP)

43PG42 - 42W (LP)



43PG48 - 48W (LP)

43PG54 - 54W (LP)

43PG60 - 60W (LP)

43PG66 - 66W (LP)

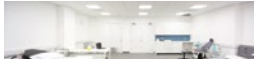
MEDICALE

ISIB LED IP54	308	ID 34	
ISI LED IP55	310	ID 31	
ISI LED IP65	312	ID 31	
ARKEON MED	314	ID 46	

ISIB LED IP54

ID 34

Gli apparecchi **ISIB LED IP54** con tecnologia **LED back light** sono il perfetto mix tra **competitività, performance e flessibilità**. L'emissione è **perfettamente omogenea** sia con il diffusore satinato che con quello microprismatico, e grazie all'IP54 la gamma è adatta anche in ambienti che richiedono un **elevato grado di protezione**. Ideale per controsoffitti con struttura a vista e con accessori per installazione su cartongesso.

☑ **Caratteristiche**

- Emissione diretta
- UGR<22; <19
- IP 54 frontalmente

💡 **Led**

- 3000K/4000K
- >112 lm/W
- CRI>90
- Sicurezza occhi: RG0/RG1
- Mac Adams 3
- L80/B10 >50.000h

🕒 **Specifiche**

- Driver integrato
- Connettore rapido per cablaggio facilitato
- Diffusore acrilico satinato ad alta omogeneità incollato al corpo UGR<22
- Lastra microprismatica aggiuntiva per appoggio sulla struttura UGR<19

📏 **Corpo**

- Lamiera verniciata a polveri epossidiche di colore bianco RAL 9003

🌀 **Cromie**

- Bianco RAL 9003

☆ **Certificazioni**

- Conformità CE
- Classe energetica D
- 5 anni di garanzia

📦 **A richiesta**

- DALI - codice D
- Bluetooth - codice BT*
- Emergenza 1 h - cod. EM
- Emergenza 3 h - cod. EM3H*
- Versione per controsoffitto 625x625mm*
- Kit installazione a plafone*
- 5000K - codice K5*

* Verificare disponibilità



ISIB LED IP54 PG

Diffusore acrilico satinato ad alta omogeneità incollato al corpo, UGR<22.

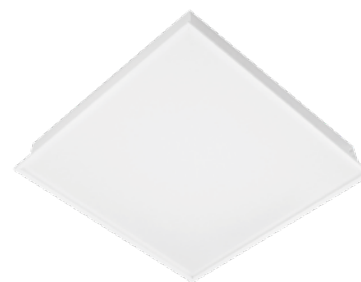

IP 54

Cod. 4000K	Led	lm	Lmm
34PG34K454	34W	3952	596x596
34PG55K454	55W	6175	596x596
34PG34K4M354	34W	3952	296x1196

Cod. 3000K	Led	lm	Lmm
34PG34K354	34W	3786	596x596
34PG55K354	55W	5558	596x596
34PG34K3M354	34W	3786	296x1196

ACCESSORI



Lastra microprismatica (UGR<19) per appoggio su controsoffitto modulo 600 con struttura a vista.

LMISIMP3454 594x594mm
LMISIMP34M354 294x1194mm



Frame per cartongesso.

FCG3454 600x600mm
FCG34M354 300x1200mm

ISI LED IP55

ID 31

ISI LED IP55 è un **apparecchio per ambienti sterili**, con tecnologia LED, universale per **controsoffitti con struttura a vista e nascosta**.

☑ **Caratteristiche**

- Emissione diretta
- UGR<19; <22
- IP 55

💡 **Led**

- 3000K/4000K
- >106 lm/W
- CRI>90
- Sicurezza occhi: RGO/RGI
- Mac Adams 3
- L80/B10 >50.000h

🕒 **Specifiche**

- Driver integrato
- Driver in corrente a potenza fissa. Durata di vita nominale 50.000h (T° max 50° C/tasso di guasto ≤0,2% per 1.000h)
- Connettore rapido di collegamento fornito di serie
- DPL con lastra microprismatica interna, UGR<19
- PG con diffusore in PMMA per emissione omogenea, UGR<22

☐ **Corpo**

- Telaio in estruso di alluminio verniciato
- Corpo in lamiera verniciata a polveri epossidiche

🌀 **Cromie**

- Bianco RAL 9003

☆ **Certificazioni**

- Conformità CE
- Classe energetica D
- 5 anni di garanzia

📦 **A richiesta**

- DALI - codice D
- Emergenza 1 h - cod. EM
- Emergenza 3 h - cod. EM3H*
- 5000K - codice K5*
- Versione a plafone*
- Versione per controsoffitto 625x625mm*

* Verificare disponibilità



ISI LED IP55 DPL

Tecnologia DPL UGR<19 costituita da lastra microprismatica interna.



IP 55

Cod. 4000K	Led	Im	Lmm
3IDPL38K455	38W	3357	597x597
3IDPL64K455	64W	6547	597x597
3IDPL38K455M3	38W	3357	297x1197
3IDPL64K455M3	64W	6547	297x1197

Cod. 3000K	Led	Im	Lmm
3IDPL38K355	38W	3181	597x597
3IDPL64K355	64W	5952	597x597
3IDPL38K355M3	38W	3181	297x1197
3IDPL64K355M3	64W	5952	297x1197

ISI LED IP55 PG

Diffusore in PMMA per emissione omogenea, UGR<22.



IP 55

Cod. 4000K	Led	Im	Lmm
3IPG38K455	38W	3428	597x597
3IPG64K455	64W	6845	597x597
3IPG38K455M3	38W	3428	297x1197
3IPG64K455M3	64W	6845	297x1197

Cod. 3000K	Led	Im	Lmm
3IPG38K355	38W	3251	597x597
3IPG64K355	64W	6250	597x597
3IPG38K355M3	38W	3251	297x1197
3IPG64K355M3	64W	6250	297x1197

ACCESSORI



Kit di staffe per il fissaggio per installazione su cartongesso, struttura nascosta e doghe.

KSFIP65

ISI LED IP65 è un apparecchio per ambienti sterili, con tecnologia LED, universale per controsoffitti con struttura a vista e nascosta.

☑ **Caratteristiche**

- Emissione diretta
- UGR<19; <22
- IP 65

💡 **Led**

- 3000K/4000K
- >104 lm/W
- CRI>90
- Sicurezza occhi: RGO/RG1
- Mac Adams 3
- L80/BIO >50.000h

🕒 **Specifiche**

- Driver integrato
- Driver in corrente a potenza fissa durata vita nominale 50.000h (T° max 50° C e tasso di guasto ≤0,2% per 1.000h)
- Connettore rapido di collegamento fornito di serie
- VDPL con diffusore prismatico internamente, UGR<19
- VG con diffusore in vetro satinato per emissione omogenea, UGR<22

📏 **Corpo**

- Telaio in estruso di alluminio verniciato
- Corpo in lamiera verniciata a polveri epossidiche

🌀 **Cromie**

- Bianco RAL 9003

☆ **Certificazioni**

- Conformità CE
- Classe energetica D
- 5 anni di garanzia

📦 **A richiesta**

- DALI - codice D
- Emergenza 1 h - cod. EM
- Emergenza 3 h - cod. EM3H*
- 5000K - codice K5*
- Versione a plafone*
- Versione per controsoffitto 625x625mm*

* Verificare disponibilità



ISI LED IP65 VDPL

Tecnologia VDPL UGR<19 costituita da lastra microprismatica interna e vetro temperato trasparente di protezione.



Cod. 4000K	Led	Im	Lmm
31VDPL38K465	38W	3341	597x597
31VDPL64K465	64W	6130	597x597
31VDPL38K465M3	38W	3341	297x1197
31VDPL64K465M3	64W	6130	297x1197

Cod. 3000K	Led	Im	Lmm
31VDPL38K365	38W	3132	597x597
31VDPL64K365	64W	5833	597x597
31VDPL38K365M3	38W	3132	297x1197
31VDPL64K365M3	64W	5833	297x1197

ISI LED IP65 VG

Diffusore in vetro satinato temperato, UGR<22.

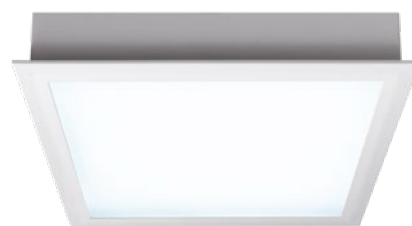

Cod. 4000K	Led	Im	Lmm
31VG38K465	38W	3393	597x597
31VG64K465	64W	6670	597x597
31VG38K465M3	38W	3393	297x1197
31VG64K465M3	64W	6670	297x1197

Cod. 3000K	Led	Im	Lmm
31VG38K365	38W	3177	597x597
31VG64K365	64W	6071	597x597
31VG38K365M3	38W	3177	297x1197
31VG64K365M3	64W	6071	297x1197

ACCESSORI



Kit di staffe per il fissaggio per installazione su cartongesso, struttura nascosta e doghe.

KSFIP65

ARKEON MED è il nuovo trave testaleto sviluppato da Esse-Ci per soddisfare le esigenze illuminotecniche e funzionali proprie di **strutture sanitarie o di assistenza**. Grazie all'utilizzo di componentistica di ultima generazione **ARKEON MED** garantisce **efficienza e affidabilità** e si integra perfettamente negli spazi con un design sobrio e lineare, ideale per una facile pulizia. I dispositivi di comando sono **ergonomici e facilmente accessibili, mentre la grande versatilità del prodotto** si presta a configurazioni in grado di soddisfare qualsiasi esigenza.

☑ **Caratteristiche**

- Emissione diretta
- Emissione diretta/indiretta
- Emissione per lettura
- UGR<22
- IP 40

💡 **Led**

- 3000K/4000K
- >116 lm/W
- CRI>90
- Sicurezza occhi: RGO/RGI
- Mac Adams 3
- L80/B20 >80.000h

🔗 **Specifiche**

- Driver integrato
- Tastiera 24V IP67 con cavo 2m e sistema antistrappo posizionata sul lato destro o sinistro
- 1 presa 2P+T 10/16A
- Lente asimmetrica in policarbonato per emissione diretta
- Diffusore satinato UGR<22 per emissione indiretta

📏 **Corpo**

- Estruso di alluminio verniciato a polveri epossidiche

🌀 **Cromie**

- Bianco opaco RAL 9003 - codice B

★ **Certificazioni**

- Conformità CE
- Classe energetica C
- 5 anni di garanzia

⇄ **Prodotti correlati**

- Groove Display (p. 104)
- Groove IP54 (p. 301)
- Groove Display IP54 (p. 304)

📦 **A richiesta**

- DALI - codice D*
- Emergenza 1h - cod. EM
- Emergenza 3h - cod. EM3H*
- 2700K - codice K27*
- 6500K - codice K65*
- Human Centric Lighting*

* Verificare disponibilità



ARKEON MED HIGH OUTPUT CLD BIEMISSIONE

Apparecchio completo di pulsantiera di comando a 24V con 2 tasti (luce lettura, chiamata infermieri), cavo 2000mm e sistema antistrappo, 1 presa 2P+T 10/16A. Disponibile nelle versioni con presa a destra (DX) o a sinistra (SX).

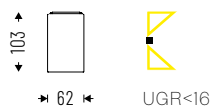

IP 40

Cod. 4000K	Led	Im	Lmm
46DI44K42PPIPDX	44W:14W+30W	4620	998
46DI44K42PPIP SX	44W:14W+30W	4620	998
46DI59K42PPIPDX	59W:19W+40W	6195	1278
46DI59K42PPIP SX	59W:19W+40W	6195	1278

Cod. 3000K	Led	Im	Lmm
46DI44K32PPIPDX	44W:14W+30W	4532	998
46DI44K32PPIP SX	44W:14W+30W	4532	998
46DI59K32PPIPDX	59W:19W+40W	6077	1278
46DI59K32PPIP SX	59W:19W+40W	6077	1278

ARKEON MED FREE

Nella sua versione FREE, ARKEON MED soddisfa le più svariate esigenze di personalizzazione, offrendo innumerevoli possibilità di configurazione, adattandosi alle diverse esigenze progettuali e funzionali.

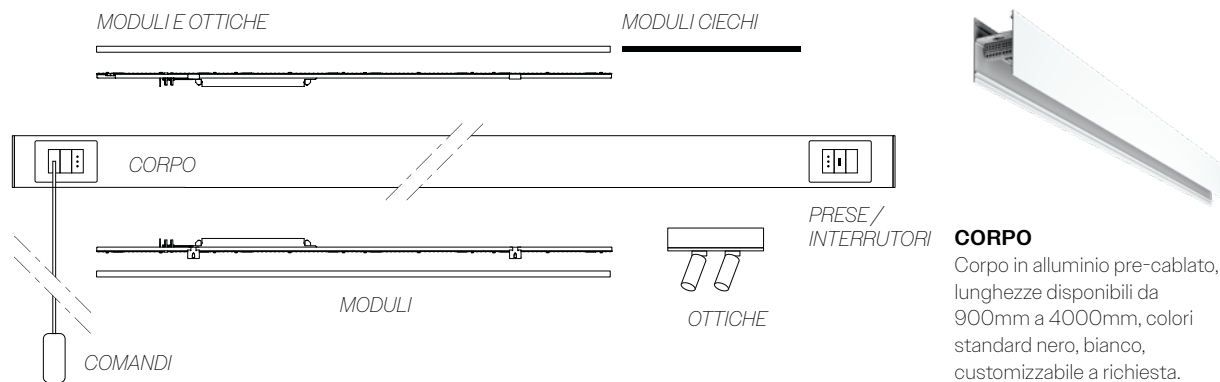

MODULO CIECO
Modulo cieco in rotolo verniciato adattabile a misura in cantiere.



MODULO LED DIRETTO
Modulo LED per luce diretta con ottica asimmetrica 3000K/4000K/HCL.



MODULO LED INDIRETTO
Modulo LED per luce indiretta con diffusore luce morbida 3000K/4000K/HCL (lettura/generale).



MODULO SPOT LED
Modulo spot con lente a fascio regolabile da 10° a 40°.



PRESE E INTERRUTTORI
Presa bipasso 2P+T 10/16A - presa universale - presa USB interruttore - interruttore bipolare - pulsante.



COMANDO
Tirante per chiamata assistenza.



COMANDO
Pulsantiera di comando a 24V 2/3 tasti (luce lettura, luce diretta, chiamata assistenza) con cavo L 2000mm.



APP
Sistema BT per gestione tramite App gratuita.

NOTE TECNICHE

COMBINAZIONE ACCENSIONI



MODALITÀ TUTTO ACCESO

- Emissione ambientale indiretta
- Emissione asimmetrica diretta

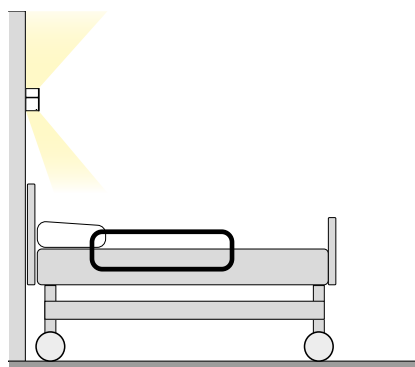

MODALITÀ VISITA

- Emissione asimmetrica diretta

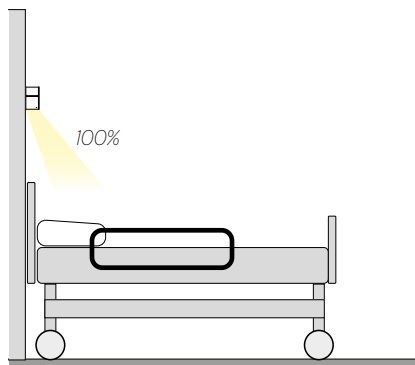

MODALITÀ LETTURA

- Emissione asimmetrica diretta parziale

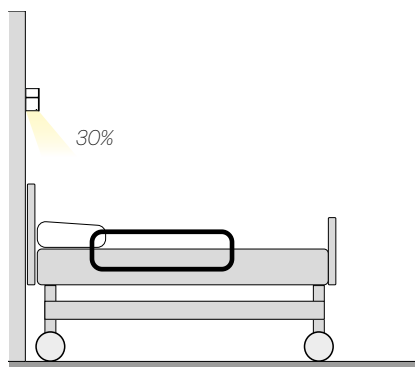

CONFIGURAZIONE ARKEON MED FREE

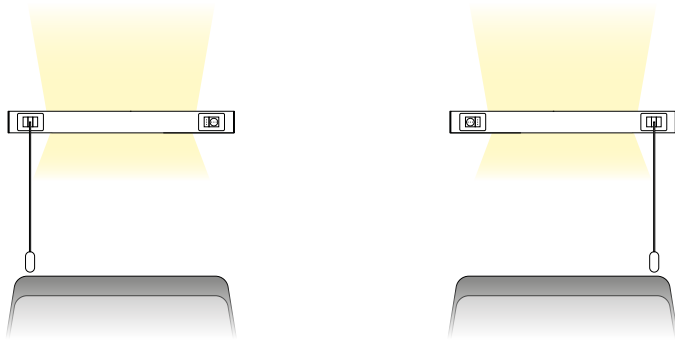

- Configurazione con elementi distinti.

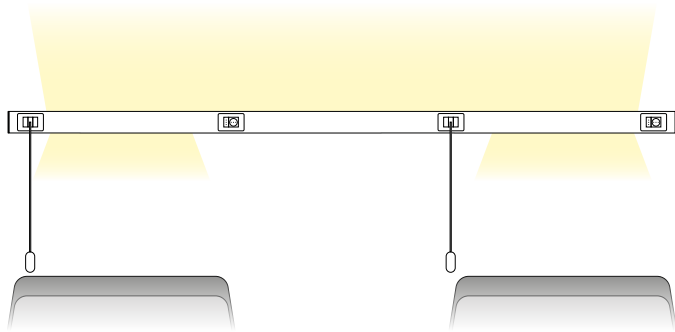

- Configurazione con elemento unico.
- Lunghezza 4m.
- Emissione indiretta continua.

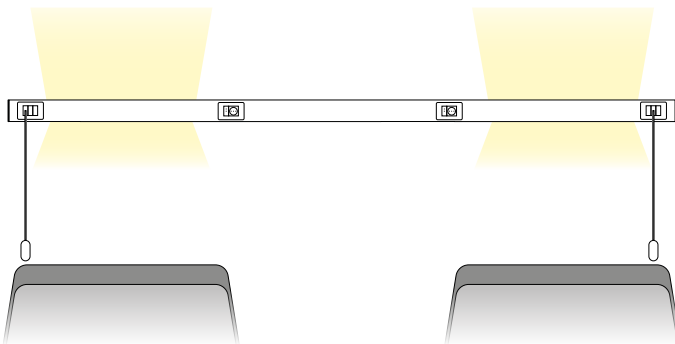

- Configurazione con elemento unico.
- Lunghezza 4m.
- Emissione indiretta distinta.





24V control panel.



Universal socket
+ USB socket.

EMERGENZA

REM TRACK	320	ID 13	
REM CEILING EVO	320	ID 13	
REM RECESSED	320	ID 13	

REM è la **gamma di apparecchi di emergenza con driver e accumulatore integrato (3h)** per installazione ad **incasso, plafone e su binario trifase** con dimensioni contenute. Gli apparecchi sono dotati di tre diversi tipi di lente per illuminazione antipanico, di vie di fuga e presidi.

☑ **Caratteristiche**

- Emissione diretta
- IP 40

💡 **Led**

- 6500K
- >109 lm/W
- CRI >80
- Sicurezza occhi: RGO/RGI
- Mac Adams 3
- L80/B10 >50.000h

🕒 **Specifiche**

- Driver e accumulatore integrato
- Presidi/vie di fuga/antipanico

📦 **Corpo**

- Policarbonato

🌐 **Cromie**

- Bianco RAL 9003 - codice B
- Nero RAL 9005 - codice C8

★ **Certificazioni**

- Conformità CE
- 5 anni di garanzia

📄 **A richiesta**

- Versione "sempre acceso"
- Self-test



REM TRACK

Con adattatore Eutrack.

Autonomia 3h. Modalità S/E (solo emergenza).

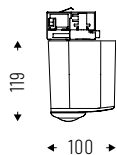

IP 40

Cod. 6500K	Led	lm	Lmm
13EM2K65H3	2W	217	110x56



REM CEILING EVO

Per fissaggio diretto a plafone.

Autonomia 3h. Modalità S/E (solo emergenza).

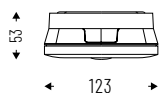

IP 40

Cod. 6500K	Led	lm	Lmm
13EM2K65H3CE	2W	217	123x123



REM RECESSED

Per installazione ad incasso.

Autonomia 3h. Modalità S/E (solo emergenza).

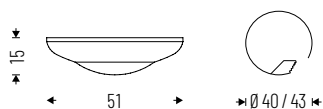

IP 40

Cod. 6500K	Led	lm	Ømm
13EM2K65H3R	2W	217	51



NOTE TECNICHE

CONFIGURAZIONE REM

Presidi

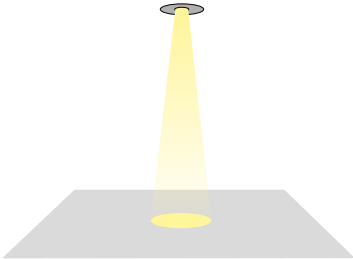



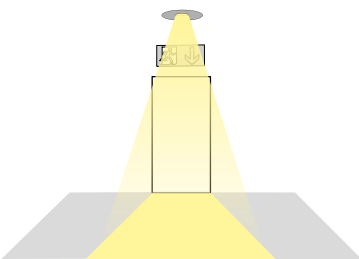



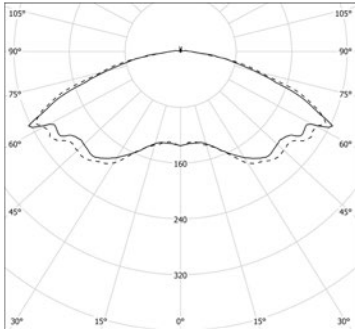
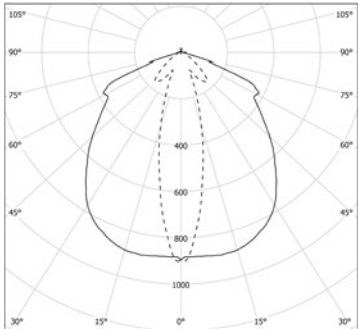
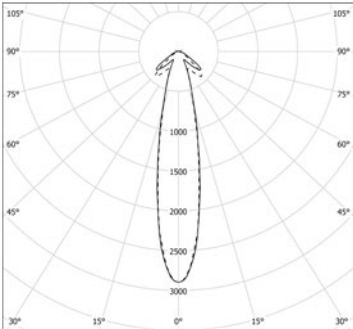
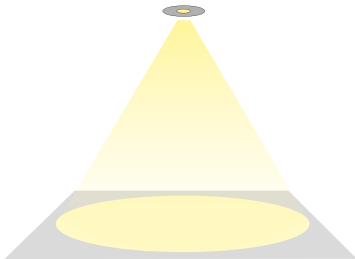



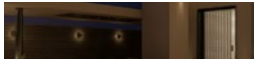

Vie di fuga



Antipanico

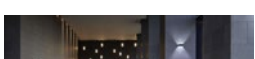
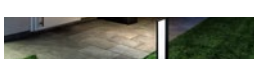

ESTERNI IP

MOON	324	ID 51	
BEN IP54	327	ID 10	
HALL LED IP67	330	ID 38	
HALL LED IP66	334	ID 38	
HALL LED GROUND	338	ID 38	
WALKABOUT	343	ID 93	
KERÌ	348	ID 60	
HALL LED CEILING IP65	353	ID 28	
TERES IP66	356	ID 14	
CLOU	359	ID 59	
GLEIS	364	ID 61	
NOBIS	367	ID 90	
SCOUT	372	ID 91	
MAGIS FLOOD	375	ID 92	

MOON è il nuovo apparecchio per installazioni a **parete o plafone**. Il design minimale e il **grado di protezione IP65** lo rendono adatto all'illuminazione generale in ogni contesto, sia interno che esterno, come scale, corridoi, aree di passaggio, parcheggi e ovunque sia necessaria un'illuminazione sobria.

☑ **Caratteristiche**

- Emissione diretta
- IP 65
- IK10
- -25° → +40°/45°
- 750°

💡 **Led**

- 3000K/4000K
- >100lm/W
- CRI >80
- Sicurezza occhi: RGO
- Mac Adams 3
- L80/B10 >50.000h

🕒 **Specifiche**

- Tecnologia LED SMD
- Driver integrato
- Diffusore in policarbonato resistente agli urti

📦 **Corpo**

- Policarbonato

🌈 **Cromie**

- Bianco RAL 9003 - codice B
- Nero RAL 9005 - codice C8

★ **Certificazioni**

- Conformità CE
- Classe energetica E
- 5 anni di garanzia

📄 **A richiesta**

- DALI - codice D*
- Emergenza 1 h - cod. EM*
- Emergenza 3 hrs - codice EM3H*

* Verificare disponibilità



MOON SMALL

Diffusore in policarbonato resistente agli urti.



IP 65 IK10

Cod. 4000K	Led	lm	Ømm
5IPO13K4S65	13W	1158	200

Cod. 3000K	Led	lm	Ømm
5IPO13K3S65	13W	1055	200

MOON MEDIUM

Diffusore in policarbonato resistente agli urti.

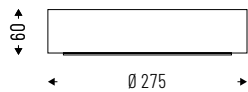

IP 65 IK10

Cod. 4000K	Led	lm	Ømm
5IPO18K4M65	18W	2014	275
5IPO25K4M65	25W	2515	275

Cod. 3000K	Led	lm	Ømm
5IPO18K3M65	18W	1921	275
5IPO25K3M65	25W	2340	275

MOON LARGE

Diffusore in policarbonato resistente agli urti.

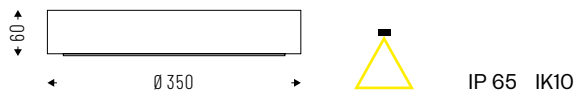

IP 65 IK10

Cod. 4000K	Led	lm	Ømm
5IPO27K4L65	27W	3173	350

Cod. 3000K	Led	lm	Ømm
5IPO27K3L65	27W	3005	350

MOON INTELLIGENT

Diffusore in policarbonato resistente agli urti.

Sensore di presenza integrato.

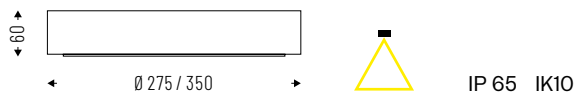

IP 65 IK10

Cod. 4000K	Led	lm	Ømm
5IPO18K4M65I	18W	2014	275
5IPO25K4M65I	25W	2515	275
5IPO27K4L65I	27W	3173	350

Cod. 3000K	Led	lm	Ømm
5IPO18K3M65I	18W	1921	275
5IPO25K3M65I	25W	2340	275
5IPO27K3L65I	27W	3005	350

BEN è un **apparecchio universale** per installazione a parete, plafone, sospensione o incasso per esterni con **corpi interamente realizzati in alluminio, senza saldature**. La versione **IP54** viene proposta con **diffusore satinato impact resistant**, alloggiato in un frame circolare in alluminio con guarnizione di tenuta. **I LED mid-power su board circolare evitano la creazione di zone d'ombra** e sono collegati ai supporti interni tramite connettori rapidi, per una facile elettrificazione.

☑ **Caratteristiche**

- Emissione diretta
- IP 44 sospensione
- IP 54

💡 **Led**

- 3000K/4000K
- >125 lm/W
- CRI>90
- Sicurezza occhi: RGO/RGI
- Mac Adams 3
- L80/B20 >80.000h

🕒 **Specifiche**

- Driver integrato
- Diffusore in acrilico satinato resistente agli urti con serigrafia perimetrale ed emissione omogenea con UGR<22, fissato su frame circolare in alluminio con guarnizione di tenuta

📏 **Corpo**

- Alluminio verniciato a polveri epossidiche

🌐 **Cromie**

- Bianco opaco RAL 9003 - codice B

★ **Certificazioni**

- Conformità CE
- Classe energetica C
- 5 anni di garanzia

⇄ **Prodotti correlati**

- Ben suspended/ceiling (p.114)
- Ben recessed (p. 155)

📦 **A richiesta**

- DALI - codice D*
- Bluetooth - codice BT*
- Emergenza 1h - cod. EM*
- Emergenza 3h - cod. EM3H*
- 2700K - codice K27*

* Verificare disponibilità



BEN IP54 SMALL

Diffusore PG in acrilico-satinato resistente agli urti con serigrafia perimetrale UGR<22.

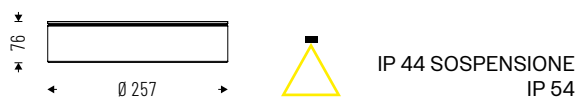

Cod. 4000K	Led	lm	Ømm
10PG6K454	6W	798	257
10PG12K454	12W	1598	257
10PG18K454	18W	2394	257

Cod. 3000K	Led	lm	Ømm
10PG6K354	6W	742	257
10PG12K354	12W	1486	257
10PG18K354	18W	2226	257

BEN IP54 MEDIUM

Diffusore PG in acrilico-satinato resistente agli urti con serigrafia perimetrale UGR<22.

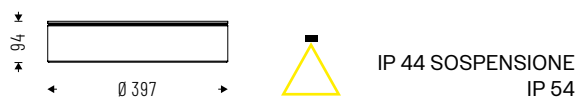

Cod. 4000K	Led	lm	Ømm
10PG15K454	15W	2111	397
10PG21K454	21W	2887	397

Cod. 3000K	Led	lm	Ømm
10PG15K354	15W	1963	397
10PG21K354	21W	2684	397

BEN IP54 LARGE

Diffusore PG in acrilico-satinato resistente agli urti con serigrafia perimetrale UGR<22.

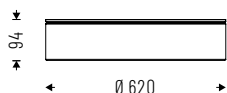
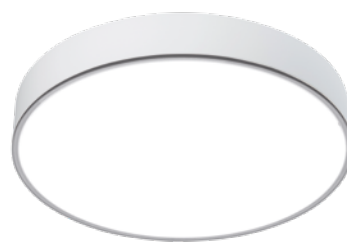

IP 44 SOSPENSIONE
IP 54

Cod. 4000K	Led	lm	Ømm
10PG58K454	58W	8072	620
10PG96K454	96W	12710	620

Cod. 3000K	Led	lm	Ømm
10PG58K354	58W	7507	620
10PG96K354	96W	11820	620

ACCESSORI



Kit per installazione a sospensione, lunghezza cavo 1500/3000mm.

10AA13
10AA1330



Rosone di alimentazione a 3-5 poli, lunghezza cavo 2000mm.

00AA16
00AA165P



Kit per installazione ad incasso.

10AA19S - BEN SMALL
10AA19M - BEN MEDIUM
10AA19L - BEN LARGE

HALL LED IP67

ID 38

HALL LED IP67 è la **nuova soluzione della famiglia HALL LED** che unisce un elegante impatto visivo ad eccezionali prestazioni di impermeabilità e anticondensa. HALL LED IP67 è adatto per l'installazione a terra o su cemento. I due corpi disponibili, Pico e Micro, possono essere abbinati al **vetro trasparente con lente PC** (apertura del fascio 16°-24°-36°) per un'illuminazione scenografica oppure al **vetro satinato** per creare una luce morbida e diffusa.

☑ **Caratteristiche**

- IP 67
- IK10
- -20° C/+40° C
- 20 KN

💡 **Led**

- 3000K
- >115 lm/W
- CRI >80
- Sicurezza occhi: RGO/RGI
- Mac Adams 3
- L80/B10 >50.000h

🕒 **Specifiche**

- Tecnologia LED CoB
- Lenti in PC 16°-24°-36°-50° o
emissione ampia

📏 **Corpo**

- In acciaio inossidabile

🌈 **Cromie**

- n.a.

★ **Certificazioni**

- Conformità CE
- Classe energetica F
- 5 anni di garanzia

📦 **A richiesta**

- DALI - codice D*
- 4000K - codice K4*

* Verificare disponibilità



HALL LED IP67 PICO ACCENT LIGHT

Vetro trasparente e lente PC 16°-24°-36°.

Cavo da 1000mm con connettore. Senza driver.

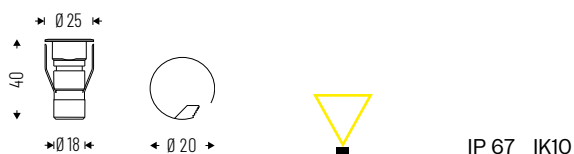

Cod.	Led	lm	Ømm
38ALIK316	1W 16°	85	25
38ALIK324	1W 24°	85	25
38ALIK336	1W 36°	85	25

HALL LED IP67 MICRO ACCENT LIGHT

Vetro trasparente e lente PC 16°-24°-36°-50°.

Cavo da 1000mm con connettore. Senza driver.

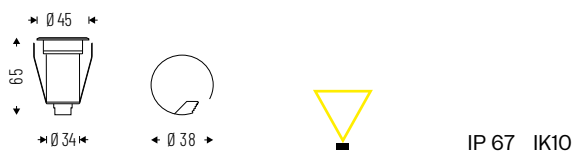

Cod.	Led	lm	Ømm
38AL3K316	3W 16°	280	45
38AL3K324	3W 24°	280	45
38AL3K336	3W 36°	280	45
38AL3K350	3W 50°	280	45

HALL LED IP67 PICO DIFFUSED LIGHT

Vetro opaco per luce diffusa.

Cavo 1000mm con connettore. Senza driver.

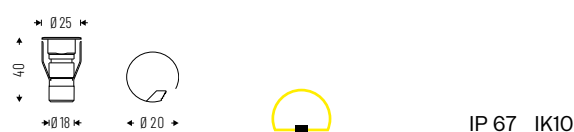

Cod.	Led	lm	Ømm
38VSIK3	1W	80	25

HALL LED IP67 MICRO DIFFUSED LIGHT

Vetro opaco per luce diffusa.

Cavo 1000mm con connettore. Senza driver.

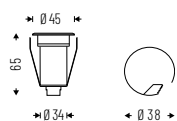

IP 67 IK10



Cod.	Led	lm	Ømm
38VS3K3	3W	275	45

ACCESSORI



Cavo con doppio connettore lunghezza 500/2000/4000/8000mm.

38AACA500
38AACA2000
38AACA4000
38AACA8000



Connettore a T con cavo con un attacco da 1000mm e due da 500mm.

38AACA06



4 connettori di distribuzione di uscita con cavo da 1000mm.

38AACA4XDC



8 connettori di distribuzione in uscita con cavo da 1000mm.

38AACA8XDC



Tappo connettore terminale.

38AA09CATP



Scatola da incasso per installazione a terra o su cemento.

38AA17PK - Pico
38AA17MK - Micro



Driver box 24V IP67 con tappo.

38BX1267 12W
38BX2067 20W
38BX3067 30W

NOTE TECNICHE

Colla interna riempita per completa impermeabilità e anticondensa.

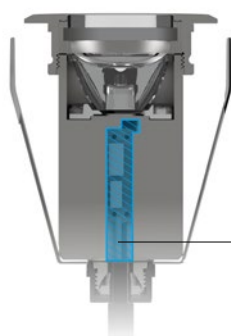

MATERIALI RIEMPITIVI ANTICONDENSA

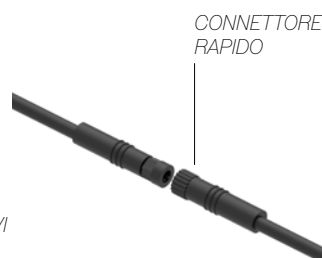

CONNETTORE RAPIDO

HALL LED IP66

ID 38

HALL LED IP66 è la serie di **downlight LED da esterni** per un'illuminazione funzionale e architettonica, che mette in primo piano le strutture mantenendosi dietro le quinte: grazie al **driver integrato** riesce ad offrire sempre soluzioni eleganti e compatte.

☑ **Caratteristiche**

- Emissione diretta
- IP 66
- IK 06
- -20°/+40°

💡 **Led**

- 3000K/4000K
- >90 lm/W; >126 lm/W
- CRI>90
- Sicurezza occhi: RGO/RGI
- Mac Adams 3
- L80/B10 >50.000h

🕒 **Specifiche**

- Driver integrato
- Tecnologia LED CoB
- MEDIUM e LARGE: riflettori interni in alluminio con emissioni: 10°-12°-20°-40°-70°-80°
- Accent Light: fascio concentrante
- High Wall Washer
- Wide Wall Washer

📏 **Corpo**

- Alluminio pressofuso

🎨 **Cromie**

- Bianco RAL 9003 raggrinzante - cod. B
- Nero RAL 9005 raggrinzante - cod. C8

★ **Certificazioni**

- Conformità CE
- Classe energetica D
- 5 anni di garanzia

📄 **A richiesta**

- DALI - codice D*
- Emergenza 1 h - cod. EM*
- Emergenza 3 h - cod. EM3H*
- 5000K - codice K5*

* Verificare disponibilità



HALL LED IP66 MEDIUM

Riflettori interni in alluminio.

Fascio: 10°-20°-40°-70°. Cut-off>30°.

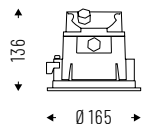

IP 66 IK06



Cod. 4000K	Led	lm	Ømm
38VT7K410M66	7W 10°	655	165
38VT7K420M66	7W 20°	655	165
38VT7K440M66	7W 40°	655	165
38VT7K470M66	7W 70°	655	165
38VT18K410M66	18W 10°	1595	165
38VT18K420M66	18W 20°	1595	165
38VT18K440M66	18W 40°	1595	165
38VT18K470M66	18W 70°	1595	165

Cod. 3000K	Led	lm	Ømm
38VT7K310M66	7W 10°	627	165
38VT7K320M66	7W 20°	627	165
38VT7K340M66	7W 40°	627	165
38VT7K370M66	7W 70°	627	165
38VT18K310M66	18W 10°	1529	165
38VT18K320M66	18W 20°	1529	165
38VT18K340M66	18W 40°	1529	165
38VT18K370M66	18W 70°	1529	165

HALL LED IP66 MEDIUM ACCENT LIGHT

AL - Accent light (fascio concentrante).

Vetro trasparente e lente interna in polimetacrilato.

Fascio: 25°-45°-60°-80°. Cut-off>30°.

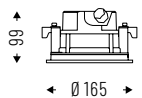

IP 66 IK06



Cod. 4000K	Led	lm	Ømm
38AL13K425M66	13W 25°	1326	165
38AL13K445M66	13W 45°	1326	165
38AL13K460M66	13W 60°	1326	165
38AL13K480M66	13W 80°	1326	165

Cod. 3000K	Led	lm	Ømm
38AL13K325M66	13W 25°	1207	165
38AL13K345M66	13W 45°	1207	165
38AL13K360M66	13W 60°	1207	165
38AL13K380M66	13W 80°	1207	165

HALL LED IP66 MEDIUM HIGH WALL WASHER

HW - High Wall Washer. Vetro trasparente con lente asimmetrica concentrante. Cut-off >30°.

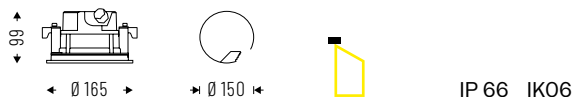

Cod. 4000K	Led	lm	Ømm
38HA13K4M66	13W	1326	165

Cod. 3000K	Led	lm	Ømm
38HA13K3M66	13W	1207	165

HALL LED IP66 MEDIUM WIDE WALL WASHER

WW - Wide Wall Washer. Vetro trasparente con lente asimmetrica a fascio ampio. Cut-off >30°.

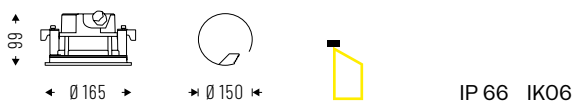

Cod. 4000K	Led	lm	Ømm
38WA13K4M66	13W	1326	165

Cod. 3000K	Led	lm	Ømm
38WA13K3M66	13W	1207	165

HALL LED IP66 LARGE

Riflettori interni in alluminio.

Fascio: 12°-20°-40°-70°. Cut-off >30°.



Cod. 4000K	Led	lm	Ømm
38VT18K412L66	18W 12°	2316	220
38VT18K420L66	18W 20°	2316	220
38VT18K440L66	18W 40°	2316	220
38VT18K470L66	18W 70°	2316	220
38VT25K412L66	25W 12°	3151	220
38VT25K420L66	25W 20°	3151	220
38VT25K440L66	25W 40°	3151	220
38VT25K470L66	25W 70°	3151	220

Cod. 3000K	Led	lm	Ømm
38VT18K312L66	18W 12°	2240	220
38VT18K320L66	18W 20°	2240	220
38VT18K340L66	18W 40°	2240	220
38VT18K370L66	18W 70°	2240	220
38VT25K312L66	25W 12°	3048	220
38VT25K320L66	25W 20°	3048	220
38VT25K340L66	25W 40°	3048	220
38VT25K370L66	25W 70°	3048	220

ACCESSORI



HALL LED IP66 MEDIUM
Box per installazione ad
incasso su calcestruzzo.

38AABCM



HALL LED IP66 LARGE
Box per installazione ad
incasso su calcestruzzo.

38AABCL

HALL LED GROUND

ID 38

La famiglia **HALL LED** si amplia con la versione **GROUND**, adatta per l'installazione ad incasso a terra per illuminare vie di passaggio o aree verdi.

☑ **Caratteristiche**

- IP 67
- IK 10
- -20° C/+40° C
- 20 KN

💡 **Led**

- 3000K
- >115 lm/W
- CRI >80
- Sicurezza occhi: RGO/RGI
- Mac Adams 3
- L80/B10 >50.000h

🕒 **Specifiche**

- Tecnologia LED CoB
- MINI AL: lente in polimetacrilato, fascio 8°-24°-36°
- MINI lx-2x-4x: vetro satinato con emissione singola, doppia, quadrupla
- MEDIUM AL: lente in polimetacrilato, fascio 25°-45°-60°-80°
- MEDIUM HA: lente asimmetrica intensiva con riflettore interno in alluminio
- MEDIUM WA: lente asimmetrica a fascio ampio con riflettore interno in alluminio

📏 **Corpo**

- Alluminio verniciato a polveri epossidiche

🔩 **Cromie**

- Acciaio inossidabile

★ **Certificazioni**

- Conformità CE
- Classe energetica versione MINI F
- Classe energetica versione MEDIUM D
- 5 anni di garanzia

📦 **A richiesta**

- DALI - codice D*
- 4000K - codice K4*

* Verificare disponibilità



HALL LED GROUND _____ MINI ACCENT LIGHT

Lente interna in polimetacrilato.
Fascio: 8°-24°-36°. Cut-off>30°.

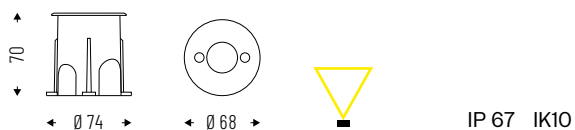

*Driver remoto tra gli accessori.
Apparecchio fornito con 5m di cavo.*

Cod.	Led	lm	Ømm
38AL3K38T67	3W 8°	189	68
38AL3K324T67	3W 24°	189	68
38AL3K336T67	3W 36°	189	68

HALL LED GROUND _____ MINI 1x

Vetro satinato con maschera ad emissione singola.
Cut-off>30°.

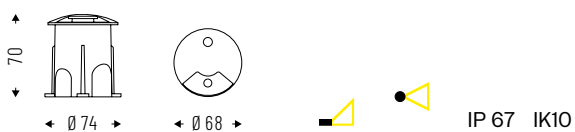

*Driver remoto tra gli accessori.
Apparecchio fornito con 5m di cavo.*

Cod.	Led	lm	Ømm
38HS3K3T67	3W	189	68

HALL LED GROUND___MINI 2x

Vetro satinato con maschera ad emissione doppia.
Cut-off>30°.

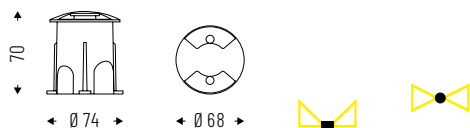

IP 67 IK10



*Driver remoto tra gli accessori.
Apparecchio fornito con 5m di cavo.*

Cod.	Led	lm	Ømm
38HD3K3T67	3W	189	68

HALL LED GROUND___MINI 4x

Vetro satinato con maschera ad emissione quadrupla.
Cut-off>30°.

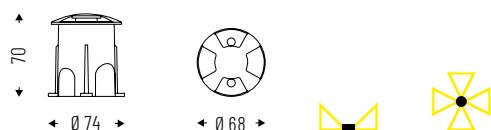

IP 67 IK10



*Driver remoto tra gli accessori.
Apparecchio fornito con 5m di cavo.*

Cod.	Led	lm	Ømm
38HQ3K3T67	3W	189	68

HALL LED GROUND___MEDIUM ACCENT LIGHT

Lente interna in polimetacrilato.
Fascio: 25°-45°-60°-80°. Cut-off>30°.

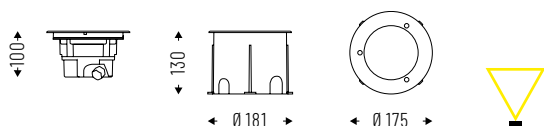

IP 67 IK10



Driver integrato.

Cod.	Led	lm	Ømm
38ALI3K325TM67	13W 25°	1495	175
38ALI3K345TM67	13W 45°	1495	175
38ALI3K360TM67	13W 60°	1495	175
38ALI3K380TM67	13W 80°	1495	175

HALL LED GROUND MEDIUM HIGH WALL WASHER

Lente asimmetrica intensiva con riflettore interno in alluminio. Cut-off >30°.

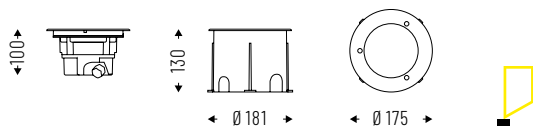

IP 67 IK10



Cod.	Led	lm	Ømm
38HA13K3TM67	13W	1495	175

Driver integrato.

HALL LED GROUND MEDIUM WIDE WALL WASHER

Lente asimmetrica a fascio ampio con riflettore interno in alluminio. Cut-off >30°.

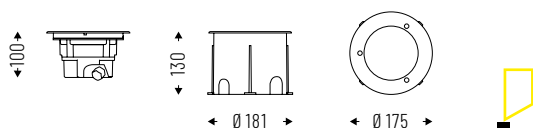

IP 67 IK10



Cod.	Led	lm	Ømm
38WA13K3TM67	13W	1495	175

Driver integrato.

ACCESSORI

PER HALL LED GROUND MINI



Driver a corrente costante per collegamento singolo.

38LC4700IS



Driver a corrente costante per 2 apparecchi.

38LC12700IS



Driver a corrente costante per 4 apparecchi.

38LC17700IS

PER HALL LED GROUND MEDIUM



Ottica a nido d'ape.

38AANDHG



Ottica microrigata.

38AASLHG



Vetro satinato.

38AAGMHG

NOTE TECNICHE

HIGH WALL WASHER

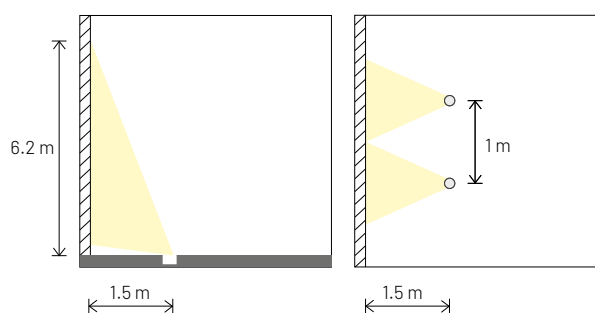
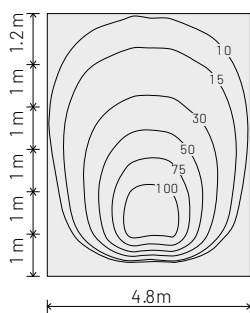

Distanza di installazione consigliata.

WIDE WALL WASHER

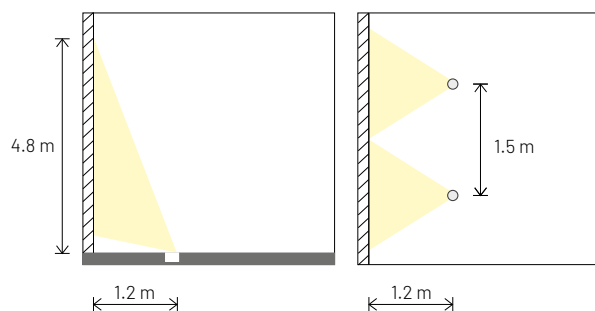
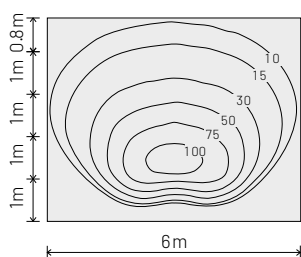

Distanza di installazione consigliata.

WALKABOUT è la soluzione lineare in grado di **evidenziare forme e texture architettoniche**. Sia nella versione calpestabile incassata a terra, che in quella a parete o a soffitto, presenta il **massimo grado di protezione (IP 67)**, mentre le speciali ottiche concentrano il flusso luminoso in un fascio più o meno stretto, anche nella versione asimmetrica. La possibilità di connettere tra loro moduli di **WALKABOUT** di diverse lunghezze permette di creare **linee di luce continue** sia a terra che in facciata, adattandosi alle diverse soluzioni architettoniche **in ambiente esterno**.

☑ Caratteristiche

- Emissione diretta
- IP 67
- IK 07/IK 09
- 10 kN

💡 Led

- 3000K
- >100lm/W
- CRI >80
- Sicurezza occhi: RGO
- Mac Adams 3
- L80/B10 >50.000h

🕒 Specifiche

- Driver remoto
- Vetro trasparente di copertura retro-serigrafato
- Ottiche in PMMA:
 - Narrow Beam - codice NB
 - Wide Beam - codice WB
 - Asimmetrico - codice AS
 - Doppio asimmetrico - codice DAS

📏 Corpo

- Alluminio anodizzato.

🎨 Cromie

- Grigio RAL 7035

★ Certificazioni

- Conformità CE
- Classe energetica F
- 5 anni di garanzia

📦 A richiesta

- DALI - codice D*
- 4000K - codice K4*
- RGB*/RGBW*

* Verificare disponibilità





WALKABOUT

Per installazione singola, con supporti regolabili.

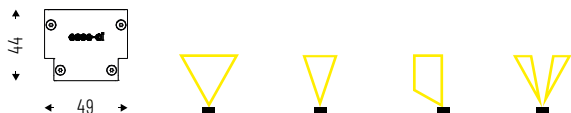

IP 67 IK07

OTTICA NARROW BEAM - NB

Cod. 3000K	Led	lm	mm
93NB6K3	5.5W	681	276
93NB11K3	11W	1362	526
93NB22K3	22W	2724	1026
93NB33K3	33W	4087	1526

OTTICA WIDE BEAM - WB

Cod. 3000K	Led	lm	mm
93WB6K3	5.5W	697	276
93WB11K3	11W	1394	526
93WB22K3	22W	2788	1026
93WB33K3	33W	4182	1526

OTTICA ASIMMETRICA - AS

Cod. 3000K	Led	lm	mm
93AS6K3	5.5W	705	276
93AS11K3	11W	1410	526
93AS22K3	22W	2820	1026
93AS33K3	33W	4229	1526

OTTICA DOPPIO-ASIMMETRICA - DAS

Cod. 3000K	Led	lm	mm
93DAS6K3	5.5W	689	276
93DAS11K3	11W	1378	526
93DAS22K3	22W	2756	1026
93DAS33K3	33W	4134	1526

WALKABOUT FC

Per installazione in fila continua* con supporti regolabili.

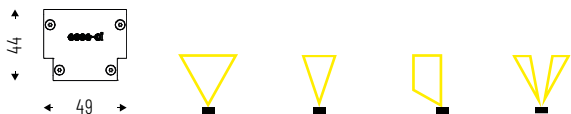

IP 67 IK07

*Prevedere un elemento per installazione singola, con relativo ingombro, a conclusione della fila continua.

OTTICA NARROW BEAM - NB

Cod. 3000K	Led	lm	mm
93NB6K3FC	5.5W	681	276
93NB11K3FC	11W	1362	526
93NB22K3FC	22W	2724	1026
93NB33K3FC	33W	4087	1526

OTTICA WIDE BEAM - WB

Cod. 3000K	Led	lm	mm
93WB6K3FC	5.5W	697	276
93WB11K3FC	11W	1394	526
93WB22K3FC	22W	2788	1026
93WB33K3FC	33W	4182	1526

OTTICA ASIMMETRICA - AS

Cod. 3000K	Led	lm	mm
93AS6K3FC	5.5W	705	276
93AS11K3FC	11W	1410	526
93AS22K3FC	22W	2820	1026
93AS33K3FC	33W	4229	1526

OTTICA DOPPIO-ASIMMETRICA - DAS

Cod. 3000K	Led	lm	mm
93DAS6K3FC	5.5W	689	276
93DAS11K3FC	11W	1378	526
93DAS22K3FC	22W	2756	1026
93DAS33K3FC	33W	4134	1526

WALKABOUT GROUND

Calpestabile per installazione singola. Controcassa inclusa.

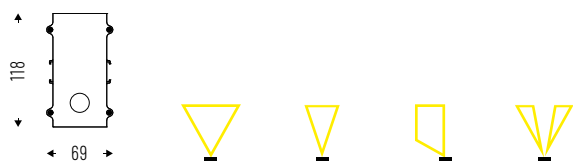

IP 67 IK09

OTTICA NARROW BEAM - NB

Cod. 3000K	Led	lm	mm
93NB6K3G	5.5W	681	287
93NB11K3G	11W	1362	537
93NB22K3G	22W	2724	1037
93NB33K3G	33W	4087	1537

OTTICA WIDE BEAM - WB

Cod. 3000K	Led	lm	mm
93WB6K3G	5.5W	697	287
93WB11K3G	11W	1394	537
93WB22K3G	22W	2788	1037
93WB33K3G	33W	4182	1537

OTTICA ASIMMETRICA - AS

Cod. 3000K	Led	lm	mm
93AS6K3G	5.5W	705	287
93AS11K3G	11W	1410	537
93AS22K3G	22W	2820	1037
93AS33K3G	33W	4229	1537

OTTICA DOPPIO-ASIMMETRICA - DAS

Cod. 3000K	Led	lm	mm
93DAS6K3G	5.5W	689	287
93DAS11K3G	11W	1378	537
93DAS22K3G	22W	2756	1037
93DAS33K3G	33W	4134	1537

WALKABOUT GROUND FC

Calpestabile per installazione in fila continua. Controcassa inclusa.

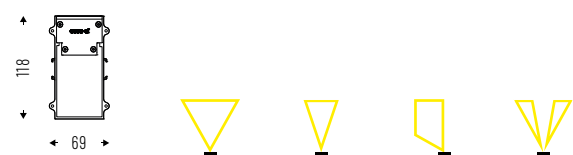

IP 67 IK09

**Prevedere un elemento per installazione singola, con relativo ingombro, a conclusione della fila continua.*

OTTICA NARROW BEAM - NB

Cod. 3000K	Led	lm	mm
93NB6K3GFC	5.5W	681	278
93NB11K3GFC	11W	1362	528
93NB22K3GFC	22W	2724	1028
93NB33K3GFC	33W	4087	1528

OTTICA WIDE BEAM - WB

Cod. 3000K	Led	lm	mm
93WB6K3GFC	5.5W	697	278
93WB11K3GFC	11W	1394	528
93WB22K3GFC	22W	2788	1028
93WB33K3GFC	33W	4182	1528

OTTICA ASIMMETRICA - AS

Cod. 3000K	Led	lm	mm
93AS6ASK3GFC	5.5W	705	278
93AS11ASK3GFC	11W	1410	528
93AS22ASK3GFC	22W	2820	1028
93AS33ASK3GFC	33W	4229	1528

OTTICA DOPPIO-ASIMMETRICA - DAS

Cod. 3000K	Led	lm	mm
93DAS6K3GFC	5.5W	689	278
93DAS11K3GFC	11W	1378	528
93DAS22K3GFC	22W	2756	1028
93DAS33K3GFC	33W	4134	1528

ACCESSORI



Driver ON/OFF IP 67.

93LC13241567
93LC35241567
93LC75241567
93LC100241567



Kit giunzione per controcassa calpestabile in fila continua.

93AA11CC



Leve di rimozione per Walkabout Ground/FC.

93AATLCC

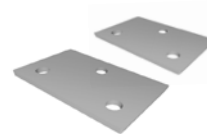

Kit piastre per fissaggio driver su barra Walkabout/FC.

93AABD

NOTE TECNICHE

INSTALLAZIONE A INCASSO FILO PAVIMENTO CON CONTROCASSA CALPESTABILE PER MODELLI WALKABOUT GROUND E WALKABOUT GROUND FC

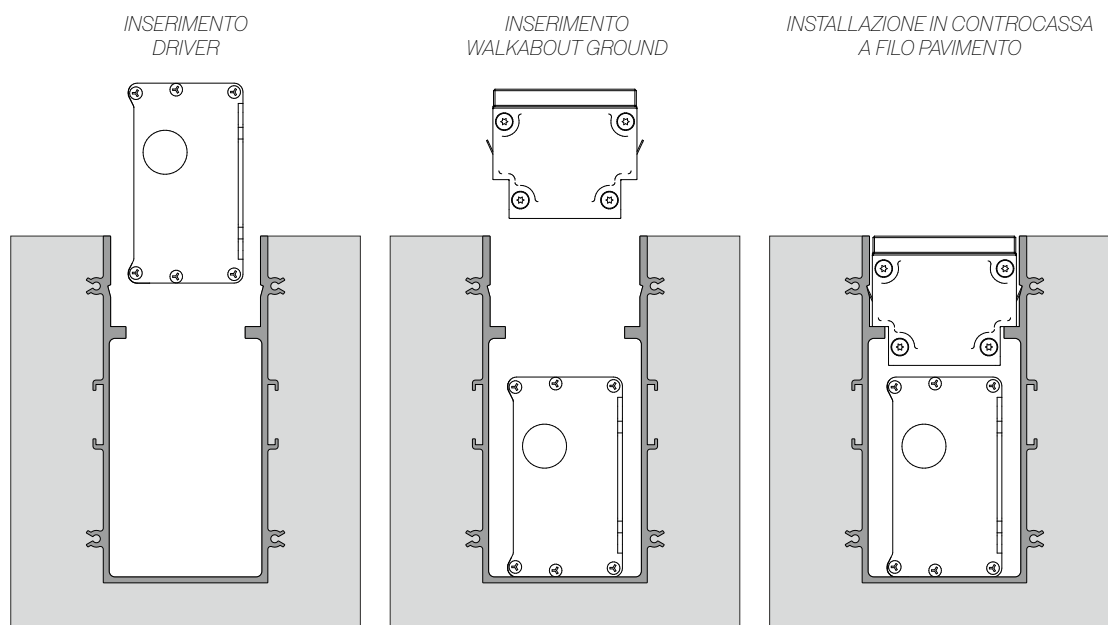

KERÌ veste di originalità una forma tradizionale per l'illuminazione architettonica per esterni, il cilindro grazie ad una raffinata combinazione di materiali ed emissioni luminose. L'efficiente sorgente luminosa regala una delicata emissione indiretta grazie ad un riflettore che raccoglie la luce diffondendola attraverso un vetro satinato. È possibile **accompagnare questa discreta luce indiretta con un preciso fascio diretto** grazie ad una apertura alla base che libera anche l'anima downlight per nuove vibranti suggestioni luminose. Installabile **a soffitto, parete o a sospensione** è disponibile in **due diverse dimensioni** e lo arricchisce, tra i suoi accessori, un moderno paralume decorativo che ne conferisce carattere con un ulteriore gioco di luce.

☑ **Caratteristiche**

- Emissione diretta
- Emissione diretta/indiretta
- IP 65
- IK 06

💡 **Led**

- 3000K/4000K
- >125 lm/W
- CRI>90
- Sicurezza occhi: RGO/RGI
- Mac Adams 3
- L80/B10 >50.000h

🕒 **Specifiche**

- LED CoB technology
- Driver integrato

☐ **Corpo**

- Alluminio pressofuso

🌀 **Cromie**

- Bianco RAL 9003 raggrinzante
- codice W
- Nero RAL 9005 raggrinzante
- codice BK

☆ **Certificazioni**

- Conformità CE
- Classe energetica E
- 5 anni di garanzia

📦 **A richiesta**

- DALI - codice D*
- 2700K - codice K27*
- 5000K - codice K5*
- MINI version: Ø60mm*

* Verificare disponibilità





KERÌ MINI IN

Emissione indiretta con diffusore in vetro.

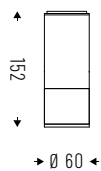

IP 65

Cod. 4000K	Led	lm	Ømm
60IN6VOK4MN	6W 15°	441	60
60IN9VOK4MN	9W 15°	662	60



Cod. 3000K	Led	lm	Ømm
60IN6VOK3MN	6W 15°	412	60
60IN9VOK3MN	9W 15°	619	60

KERÌ SMALL IN

Emissione indiretta con diffusore in vetro.

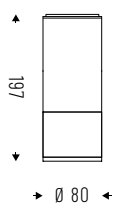

IP 65

Cod. 4000K	Led	lm	Ømm
60INI2VOK4S	12W 15°	1066	80
60INI7VOK4S	17W 15°	1466	80



Cod. 3000K	Led	lm	Ømm
60INI2VOK3S	12W 15°	996	80
60INI7VOK3S	17W 15°	1370	80

KERÌ MINI DI

Emissione diretta/indiretta con diffusore in vetro.

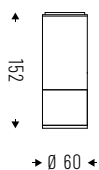

IP 65



Cod. 4000K	Led	lm	Ømm
60DI6VOK4MN	6W 15°	441	60
60DI9VOK4MN	9W 15°	662	60

Cod. 3000K	Led	lm	Ømm
60DI6VOK3MN	6W 15°	412	60
60DI9VOK3MN	9W 15°	619	60

KERÌ SMALL DI

Emissione diretta/indiretta con diffusore in vetro.

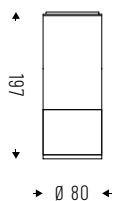

IP 65



Cod. 4000K	Led	lm	Ømm
60DI12VOK4S	12W 15°	1066	80
60DI17VOK4S	17W 15°	1466	80

Cod. 3000K	Led	lm	Ømm
60DI12VOK3S	12W 15°	996	80
60DI17VOK3S	17W 15°	1370	80

ACCESSORI



Kit a soffitto per installazione a sospensione con rosone a 5 poli e cavo 3000mm.

60AA165PMN



Kit da soffitto IP65 per installazione a sospensione con rosone a 5 poli e cavo 3000mm.

60AA165PMNIP



Riflettore decorativo \varnothing 300mm per MINI e \varnothing 400mm per SMALL. Colori disponibili: grigio/bianco/nero, cromie speciali a richiesta.

60AA300G
60AA300W
60AA300BK
60AA400G
60AA400W
60AA400BK



Kit di installazione a parete.

60AA15MN
60AA15S

NOTE TECNICHE

L'emissione indiretta attraverso il vetro può essere potenziata dall'emissione diretta dello spot.

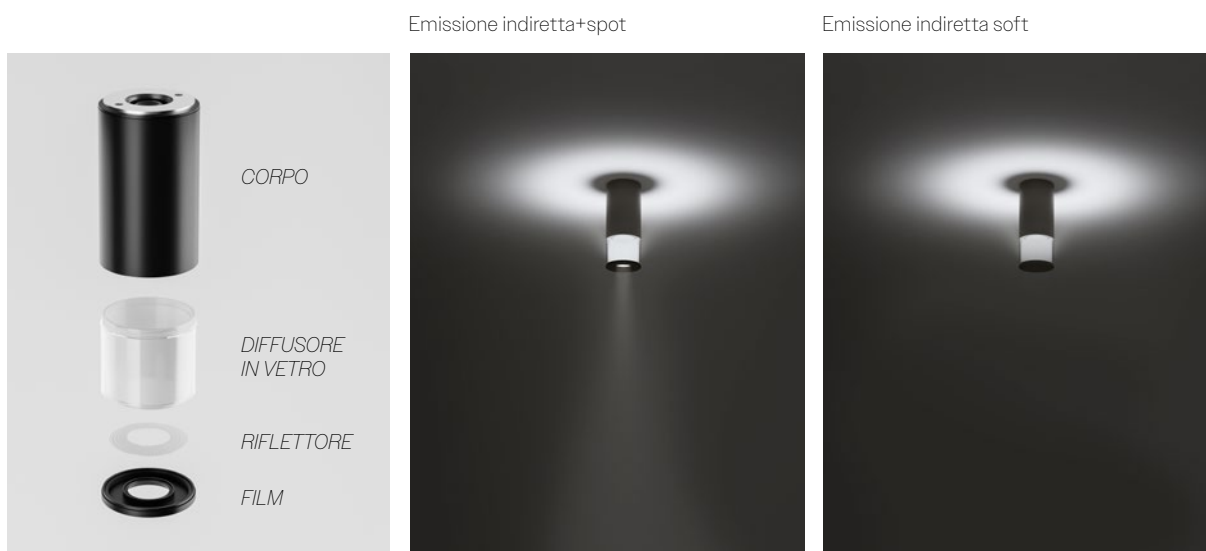

HALL LED CEILING IP65

ID 28

Le forme semplici e ben definite fanno sì che gli apparecchi si pongano con sicurezza in ogni tipo di contesto, sia per estetica che per tipo d'illuminazione. La gamma si completa con **HALL LED IP65**, apparecchi adatti per illuminazione in esterno. Grazie al driver integrato è possibile offrire **soluzioni eleganti e compatte**, coniugando sempre l'aspetto estetico con esigenze di funzionalità e stile.

☑ Caratteristiche

- Emissione diretta
- IP 65
- IK 06

💡 Led

- 3000K/4000K
- >125 lm/W
- CRI>90
- Sicurezza occhi: RGO/RGI
- Mac Adams 3
- L80/B10 >50.000h

🕒 Specifiche

- LED CoB technology
- Driver integrato
- SMALL: riflettori interni in alluminio, fascio: 10°-20°-40°-50°
- MEDIUM and LARGE: riflettori interni in alluminio, fascio: 10°-12°-20°-40°-70°

📏 Corpo

- Alluminio pressofuso

🔄 Cromie

- Bianco RAL 9003 raggrinzante
- codice W
- Nero RAL 9005 raggrinzante
- codice BK

☆ Certificazioni

- Conformità CE
- Classe energetica E
- 5 anni di garanzia

📦 A richiesta

- DALI - codice D*
- 2700K - codice K27*
- 5000K - codice K5*
- Versione MINI: Ø60mm*

* Verificare disponibilità



HALL LED CEILING IP65 SMALL

Riflettori interni in alluminio.

Fascio: 10°-20°-40°-50°. Cut-off>30°.

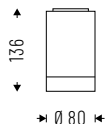

IP 65 IK06



Cod. 4000K	Led	lm	Ømm
28VT13K410S65	13W 10°	1152	80
28VT13K420S65	13W 20°	1152	80
28VT13K440S65	13W 40°	1152	80
28VT13K450S65	13W 50°	1152	80
28VT18K410S65	18W 10°	1595	80
28VT18K420S65	18W 20°	1595	80
28VT18K440S65	18W 40°	1595	80
28VT18K450S65	18W 50°	1595	80

Cod. 3000K	Led	lm	Ømm
28VT13K310S65	13W 10°	1104	80
28VT13K320S65	13W 20°	1104	80
28VT13K340S65	13W 40°	1104	80
28VT13K350S65	13W 50°	1104	80
28VT18K310S65	18W 10°	1529	80
28VT18K320S65	18W 20°	1529	80
28VT18K340S65	18W 40°	1529	80
28VT18K350S65	18W 50°	1529	80

HALL LED CEILING IP65 MEDIUM

Riflettori interni in alluminio.

Fascio: 10°-20°-40°-70°. Cut-off>30°.

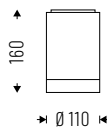

IP 65 IK06



Cod. 4000K	Led	lm	Ømm
28VT18K410M65	18W 10°	2316	110
28VT18K420M65	18W 20°	2316	110
28VT18K440M65	18W 40°	2316	110
28VT18K470M65	18W 70°	2316	110
28VT25K410M65	25W 10°	3151	110
28VT25K420M65	25W 20°	3151	110
28VT25K440M65	25W 40°	3151	110
28VT25K470M65	25W 70°	3151	110

Cod. 3000K	Led	lm	Ømm
28VT18K310M65	18W 10°	2154	110
28VT18K320M65	18W 20°	2154	110
28VT18K340M65	18W 40°	2154	110
28VT18K370M65	18W 70°	2154	110
28VT25K310M65	25W 10°	2930	110
28VT25K320M65	25W 20°	2930	110
28VT25K340M65	25W 40°	2930	110
28VT25K370M65	25W 70°	2930	110

HALL LED CEILING IP65 LARGE

Riflettori interni in alluminio.

Fascio: 12°-20°-40°-70°. Cut-off>30°.

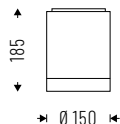

IP 65 IK06

Cod. 4000K	Led	lm	Ømm
28VT35K412L65	35W 12°	4029	150
28VT35K420L65	35W 20°	4029	150
28VT35K440L65	35W 40°	4029	150
28VT35K470L65	35W 70°	4029	150
28VT38K412L65	38W 12°	4214	150
28VT38K420L65	38W 20°	4214	150
28VT38K440L65	38W 40°	4214	150
28VT38K470L65	38W 70°	4214	150
28VT52K412L65	52W 12°	5647	150
28VT52K420L65	52W 20°	5647	150
28VT52K440L65	52W 40°	5647	150
28VT52K470L65	52W 70°	5647	150

Cod. 3000K	Led	lm	Ømm
28VT35K312L65	35W 12°	3624	150
28VT35K320L65	35W 20°	3624	150
28VT35K340L65	35W 40°	3624	150
28VT35K370L65	35W 70°	3624	150
28VT38K312L65	38W 12°	3813	150
28VT38K320L65	38W 20°	3813	150
28VT38K340L65	38W 40°	3813	150
28VT38K370L65	38W 70°	3813	150
28VT52K312L65	52W 12°	5109	150
28VT52K320L65	52W 20°	5109	150
28VT52K340L65	52W 40°	5109	150
28VT52K370L65	52W 70°	5109	150

TERES IP66

ID 14

Perfettamente complementare alla già vasta collezione per interni Teres, **TERES IP66** consente l'utilizzo del prodotto in **ambiente esterno**. L'elevato grado di protezione lo rende **perfetto per giardini e aiuole**, ma è ugualmente perfetto come **illuminazione d'accento per l'architettura**. Il **driver integrato** e il vano di collegamento dedicato garantiscono una facile installazione del prodotto. La gamma di ampiezza del fascio e il sistema di puntamento graduato sono studiati per una **messa a fuoco facile e precisa**. **TERES IP66** può essere montato direttamente a terra o attaccato ad un picchetto per un'installazione più flessibile.

☑ Caratteristiche

- Emissione regolabile
- IP 66
- IK 06
- -20° C/+40° C

💡 Led

- 3000K
- >108 lm/W; >120 lm/W
- CRI>90
- Sicurezza occhi: RGO/RGI
- Mac Adams 3
- L80/B10 >50.000h

🕒 Specifiche

- Driver integrato
- Riflettori interni in alluminio con emissioni: 10°-20°-40°-50°-70°

📦 Corpo

- Alluminio verniciato a polveri epossidiche

🌈 Cromie

- Bianco RAL 9003 raggrinzante - codice W
- Nero RAL 9005 raggrinzante - codice BK
- Antracite - codice GA
- Bronzo Corten - codice BC

★ Certificazioni

- Conformità CE
- Classe energetica E
- 5 anni di garanzia

↔️ Prodotti correlati

- Teres (p. 224)
- Teres Exte (p. 231)
- Teres Micro Zoom (p. 178)

📄 A richiesta

- 2700K - codice K27*
- 4000K - codice K4*
- 5000K - codice K5*

* Verificare disponibilità

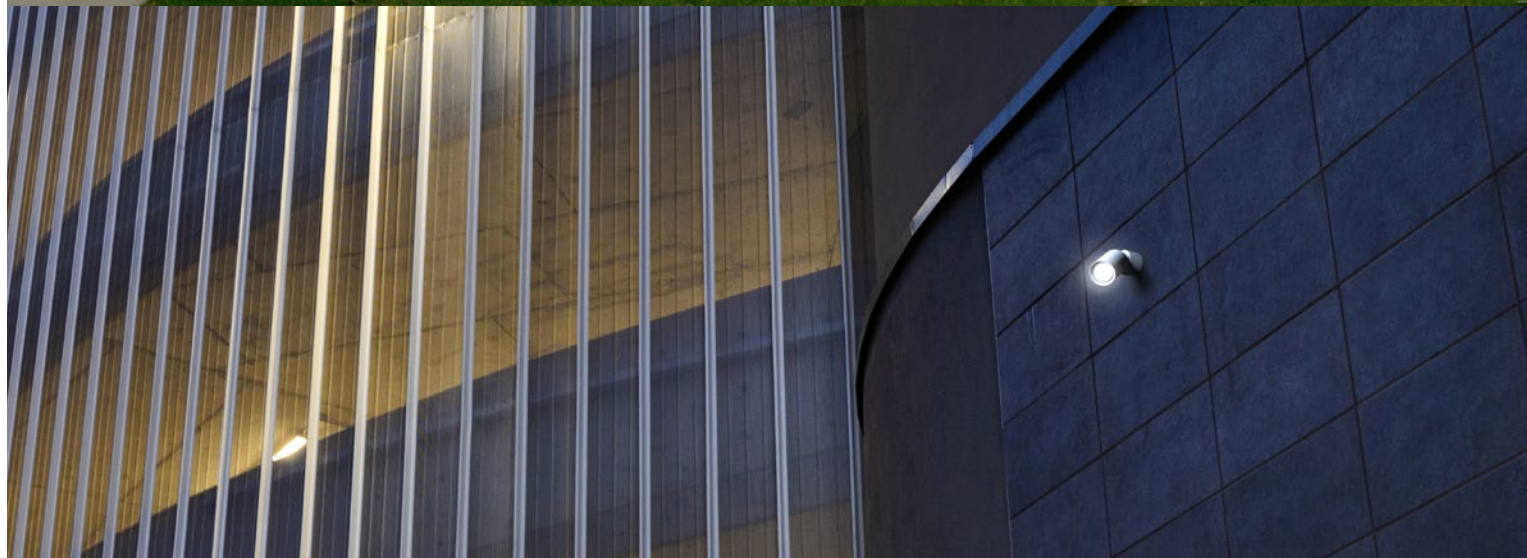
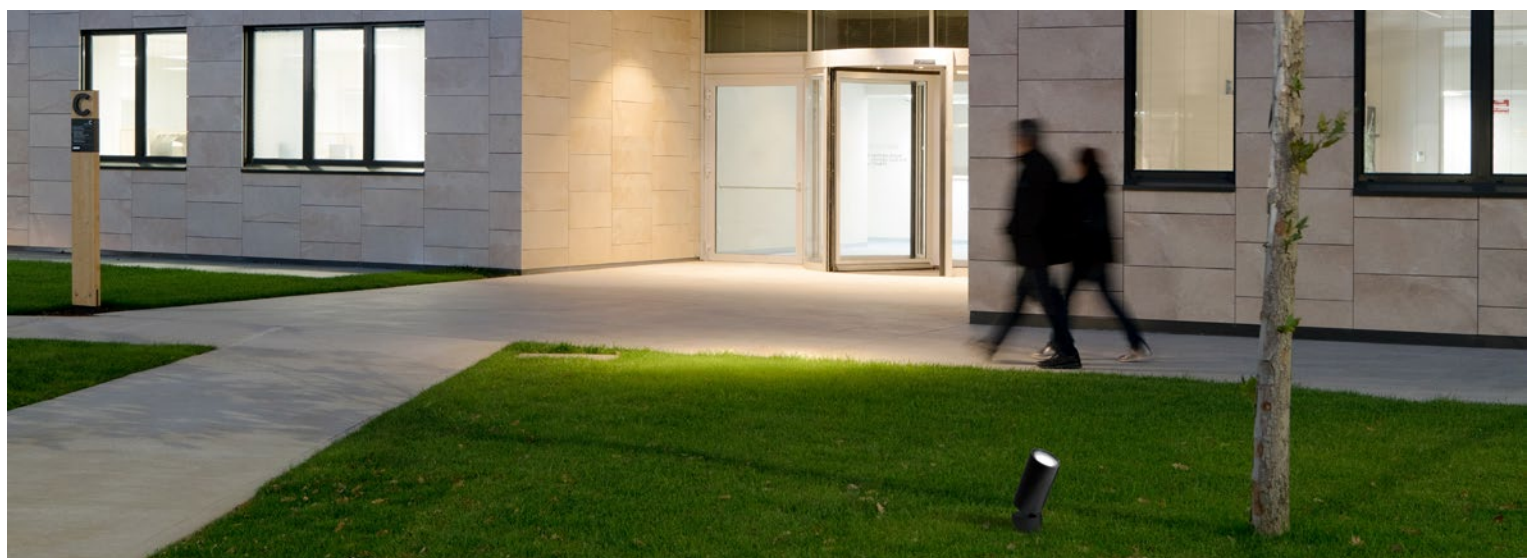

TERES IP66 SMALL

Riflettori interni in alluminio.

Fascio: 10°-20°-40°-50°.

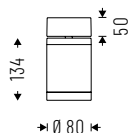

IP 66 IK06



Cod. 3000K	Led	lm	Ømm
14VT18K310S66	18W 10°	1945	80
14VT18K320S66	18W 20°	1945	80
14VT18K340S66	18W 40°	1945	80
14VT18K350S66	18W 50°	1945	80

TERES IP66 MEDIUM

Riflettori interni in alluminio.

Fascio: 10°-20°-40°-70°.

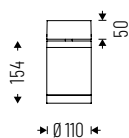

IP 66 IK06



Cod. 3000K	Led	lm	Ømm
14VT31K310M66	31W 10°	3286	110
14VT31K320M66	31W 20°	3286	110
14VT31K340M66	31W 40°	3286	110
14VT31K370M66	31W 70°	3286	110

ACCESSORI



TERES IP66 SMALL
Picchetto per installazione a terra.

14AA21S



TERES IP66 SMALL
Cinghia per fissaggio su albero.

14AA18S



TERES IP66 SMALL
Attacco braccio a parete
lunghezza 700mm.

14AA15S



TERES IP66 MEDIUM
Picchetto per installazione a terra.

14AA21M



TERES IP66 MEDIUM
Cinghia per fissaggio su albero.

14AA18M



TERES IP66 MEDIUM
Attacco braccio a parete
lunghezza 700mm.

14AA15M

NOTE TECNICHE



Regolazione graduata.



Valvola osmotica.



Asole per il deflusso dell'acqua piovana.

L'illuminazione da esterni si arricchisce di infinite soluzioni creative con il nuovo CLOU.

Utilizzabile sia come **bollard** che come elemento da **parete** o **soffitto**, CLOU è pensato per illuminare con un design moderno ed estroso le aree verdi e spazi semi-aperti. La sua struttura è composta da un profilo estruso a petalo con tre gole, all'interno delle quali possono essere posizionate strip siliciche che, combinate con gli spot, consentono di giocare in modo sorprendente con la luce. Al corpo di CLOU, inoltre, è applicabile un giunto sovrapposto, che permette di **creare un dinamico intreccio di profili con diversi orientamenti nello spazio** per ottenere una **composizione luminosa ancora più ricercata e personalizzata**.

☑ Caratteristiche

- IP 66
- IK 06
- -20° C/+40° C

💡 Led

- 3000K
- >108 lm/W; >120 lm/W
- CRI>90
- Sicurezza occhi: RGO/RGI
- Mac Adams 3
- L80/B10 >50.000h

☑ Specifiche

- Lente PC, fascio: 15°-50°
- Strip in silicone 7W/m

☐ Corpo

- Alluminio verniciato a polveri epossidiche

🔄 Cromie

- Bianco RAL 9003 raggrinzante
- codice W
- Nero RAL 9005 raggrinzante
- codice BK
- Corten Bronzo - codice BC
- Verde RAL 6036 - codice VR

☆ Certificazioni

- Conformità CE
- Classe energetica D
- 5 anni di garanzia

📦 A richiesta

- 2700K - codice K27*
- 4000K - codice K4*

* Verificare disponibilità



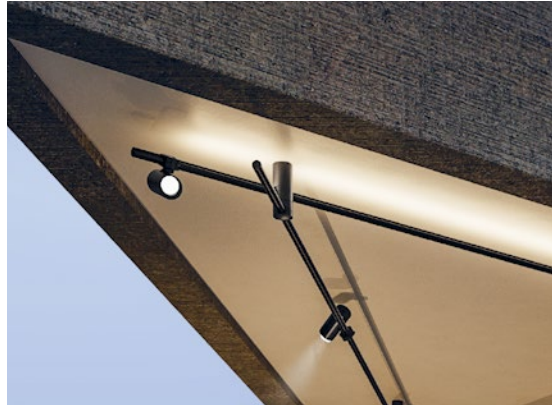

CLOU ARM

Profilo in alluminio estruso.

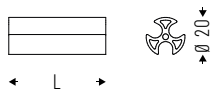

IP 66

Cod.	Lmm
59AA700	700
59AA1000	1000
59AA2000	2000
59AA3000	3000

CLOU SPOT

Lente PC angolo del fascio luminoso 15°-50°.
Ingresso cavo singolo. Driver integrato.

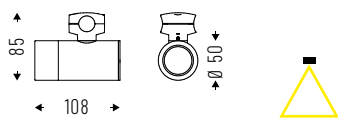

IP 66

Cod. 3000K	Led	lm	Ømm
59PC7K315	7W 15°	420	50
59PC7K350	7W 50°	420	50

CLOU SPOT MID

Lente PC angolo del fascio luminoso 15°-50°.
Doppia uscita cavo per cablaggio in/out . Driver integrato.

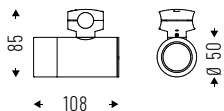

IP 66

Cod. 3000K	Led	lm	Ømm
59PC7K315M	7W 15°	420	50
59PC7K350M	7W 50°	420	50

CLOU ROUND STRIP

Led strip in silicone 7W/m.



IP 66

Cod. 3000K	Led	lm	Lmm
59SL7K360	7W/m	280lm/m	600
59SL7K390	7W/m	280lm/m	900
59SL7K3200	7W/m	280lm/m	2000
59SL7K3500	7W/m	280lm/m	5000

ACCESSORI



Elemento per fissaggio a parete con tappo di chiusura.

59AA14



Prolunga elemento per fissaggio a parete.

59AA14L



Prolunga elemento per fissaggio a 1 via.

59AA05



Giunto lineare di elettrificazione.

59AA11



Cavo con doppio connettore per spot, lunghezza 500/1000/1500mm.

59AACA500
59AACA1000
59AACA1500



Driver box 24V IP67 30-60-100W 24V.

59BX3067
59BX6067
59BX10067



Driver ON/OFF IP 67 30-60-100W 24V.

59LC3024IS67
59LC6024IS67
59LC10024IS67

NOTE TECNICHE



Clou può essere utilizzata come lampada da giardino con diverse lunghezze.



Possibilità di abbinare una luce d'accento diffusa.

GLEIS è l'apparecchio a parete per esterni ad **emissione diretta e indiretta orientabile**. Grazie a **due elementi rotanti** perfettamente integrati all'interno del corpo e alle performanti **ottiche concentranti**, il flusso luminoso può essere orientato in modo flessibile, per creare **differenti effetti di luce**. Con un corpo estremamente compatto e un design moderno e minimale disponibile in diverse cromie, si integra perfettamente in qualsiasi ambiente. **Da Wall Washer a spotlight con un tocco: GLEIS** è la soluzione perfetta per illuminare allo stesso tempo pareti e aree di passaggio di ambienti esterni in modo flessibile.

☑ Caratteristiche

- Emissione diretta/indiretta
- IP 66

💡 Led

- 3000K/4000K
- >100lm/W
- CRI>90
- Sicurezza occhi: RGO
- Mac Adams 3
- L80/B10 >50.000h

🕒 Specifiche

- Driver integrato
- Ottiche concentranti regolabili e indipendenti con UGR<22

📏 Corpo

- Alluminio verniciato a polveri epossidiche

🎨 Cromie

- Bianco RAL 9003 raggrinzante - codice W
- Nero RAL 9005 raggrinzante - codice BK
- Antracite - codice GA
- Bronzo Corten - codice BC

☆ Certificazioni

- Conformità CE
- Classe energetica F
- 5 anni di garanzia

📦 A richiesta

- DALI - codice D
- Bluetooth - codice BT*

* Verificare disponibilità





GLEIS

Ottiche concentranti per emissione diretta e indiretta, indipendenti e orientabili di 90°.

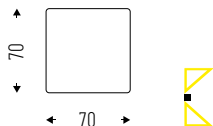

IP 66

Cod. 4000K	Led	lm	mm
6IDI12K4	12W	1068	340
6IDI24K4	24W	2136	620
6IDI36K4	36W	3204	900
6IDI48K4	48W	4272	1180
6IDI60K4	60W	5340	1463

Cod. 3000K	Led	lm	mm
6IDI12K3	12W	950	340
6IDI24K3	24W	1901	620
6IDI36K3	36W	2851	900
6IDI48K3	48W	3802	1180
6IDI60K3	60W	4752	1463

NOTE TECNICHE

REGOLAZIONE DEGLI ELEMENTI ROTANTI

Le ottiche concentranti, montate su elementi rotanti, permettono di orientare i flussi luminosi in modo indipendente di 90 gradi verso la parete - per un effetto Wall Washer - o verso l'esterno - con funzione spotlight - per illuminare allo stesso tempo pareti, vialetti o zone di passaggio.

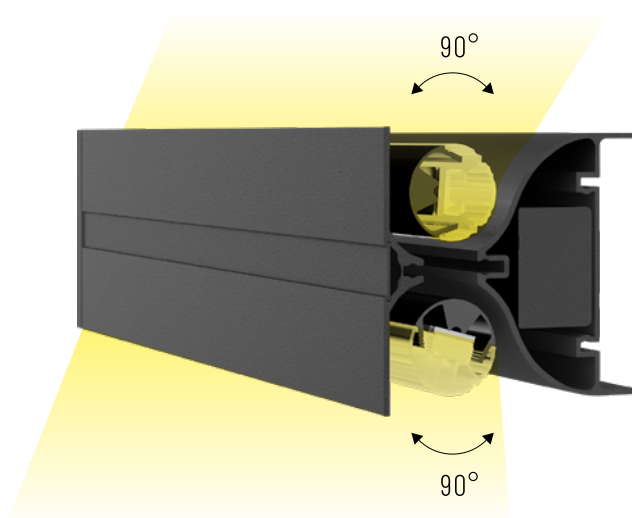

NOBIS è una famiglia di apparecchi pensati per l'**applicazione a parete e plafone**, declinati anche in **bollard, terra, semincasso e USB**. Il sistema ottico scorrevole **permette di direzionare il fascio** e grazie alle **infinite possibili colorazioni** della cover lo rende applicabile in tutti i contesti.

☑ **Caratteristiche**

- Emissione diretta
- IP 66
- IK 07
- -20°/+40°

💡 **Led**

- 3000K
- >52 lm/W
- CRI>90
- Sicurezza occhi: RGO/RGI
- Mac Adams 3
- L80/B10 >50.000h

🕒 **Specifiche**

- Driver integrato
- Schermo diffusore in policarbonato satinato

📦 **Corpo**

- Tecnopolimero antiurto, antistatico con un esclusivo trattamento che ne garantisce un'emissione omogenea su tutta la superficie

🎨 **Cromie**

- Bianco RAL 9003 raggrinzante - codice W
- Nero RAL 9005 raggrinzante - codice BK
- Antracite - codice GA
- Bronzo corten - codice BC

☆ **Certificazioni**

- Conformità CE
- Classe energetica E
- 5 anni di garanzia

📦 **A richiesta**

- 4000K - codice K4*

* Verificare disponibilità

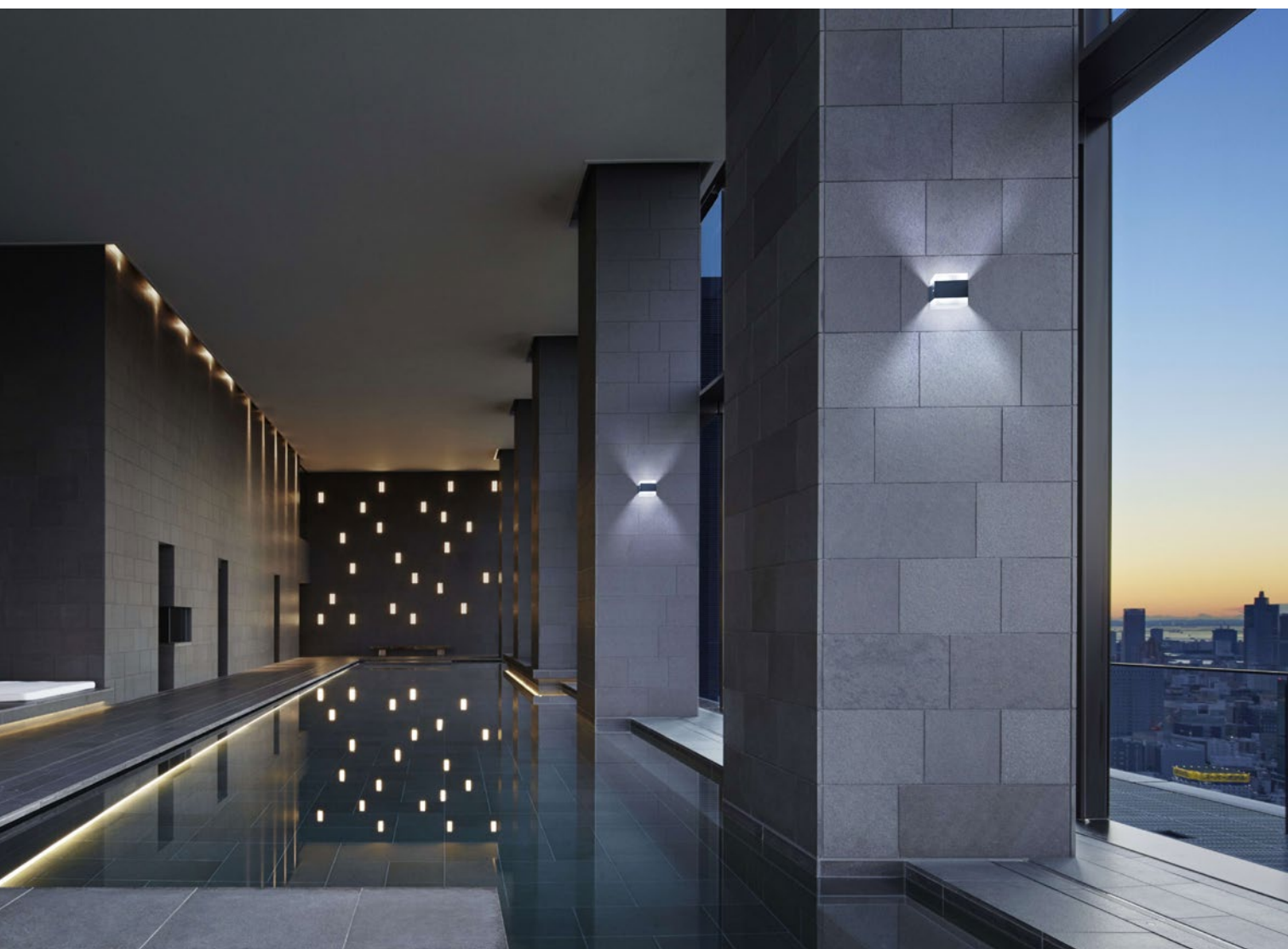



NOBIS__MINI

Schermo diffusore in policarbonato satinato.

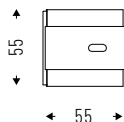

IP 66 IK07



Versione fornita con 2m di cavo.

Cod. 3000K	Led	lm	Lmm
90PC3K366	3W	208	55

NOBIS__

Schermo diffusore in policarbonato satinato.

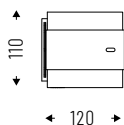

IP 66 IK07



Cod. 3000K	Led	lm	Lmm
90PC13K366	13W	696	110

NOBIS__USB

Schermo diffusore in policarbonato satinato con pulsante di accensione e selezione temperatura, colore tra 2700 K/3500 K/4500 K.

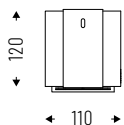

IP 66 IK07



Apparecchio con batterie incluse ricaricabili tramite presa USB. Autonomia 5h.

Cod. 3000K	Led	lm	Lmm
90PC2USB66	2W	140	110

NOBIS BOLLARD

Schermo diffusore in policarbonato satinato.

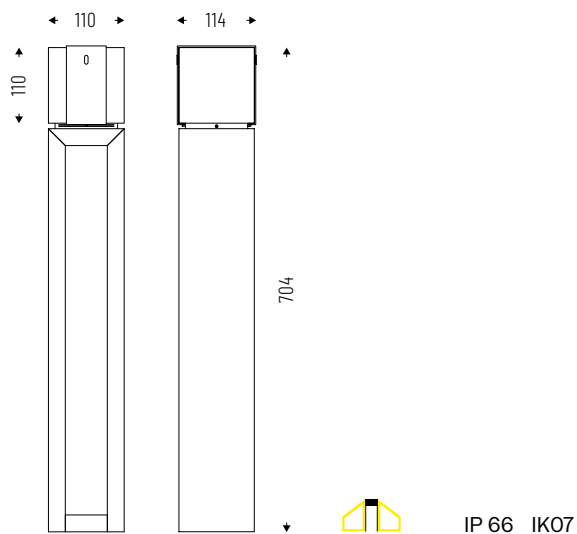

Cod. 3000K	Led	lm	Lmm
------------	-----	----	-----

90PC13K3B66	13W	696	704
-------------	-----	-----	-----

NOBIS GROUND

Schermo diffusore in policarbonato satinato.

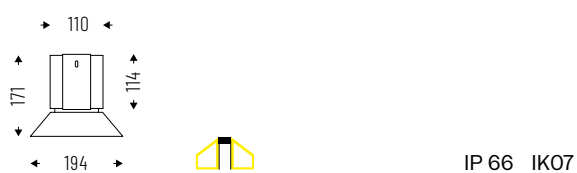

Cod. 3000K	Led	lm	Lmm
------------	-----	----	-----

90PC13K3G66	13W	696	110 (194)
-------------	-----	-----	-----------

ACCESSORI



NOBIS MINI
Box per installazione
semi-incassata a parete.

90AA19



NOBIS
Box per installazione
semi-incassata a parete.

90AA19S

NOTE TECNICHE

COVER REGOLABILE

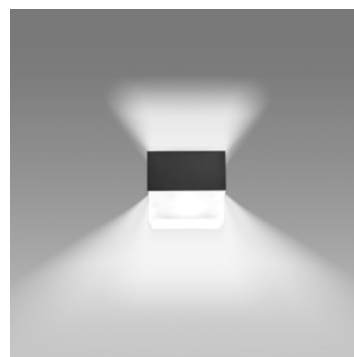
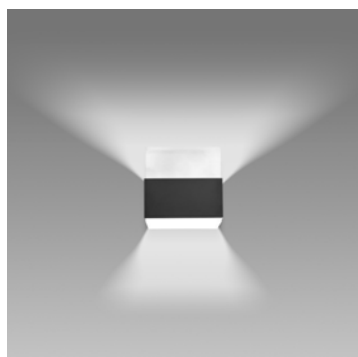

SCOUT

ID 91

SCOUT è la soluzione architettonica per esterni dallo **stile ricercato**, con una particolare attenzione al design e una progettazione mirata all'innovazione tramite nuove tecnologie. A rendere **SCOUT** esteticamente unico è la particolarità del **diffusore: totalmente trasparente quando spento e uniformemente illuminato quando acceso**, grazie a microincisioni che vengono colpite dalla fonte luminosa assicurando un alto comfort visivo e un'emissione uniforme della luce verso l'esterno.

☑ **Caratteristiche**

- Emissione diretta
- IP 66
- IK 06
- -20° C+40° C

💡 **Led**

- 3000K
- >100lm/W
- CRI>90
- Sicurezza occhi: RGO
- Mac Adams 3
- L80/B10 >50.000h

🕒 **Specifiche**

- Driver integrato
- Diffusore in plexiglass retroilluminato backlight LGP (Light Guide Panel)

📏 **Corpo**

- Alluminio pressofuso verniciato a polveri epossidiche

🎨 **Cromie**

- Bianco RAL 9003 raggrinzante - codice W
- Nero RAL 9005 raggrinzante - codice BK
- Antracite - codice GA
- Bronzo corten - codice BC

🌟 **Certificazioni**

- Conformità CE
- Classe energetica F
- 5 anni di garanzia

📦 **A richiesta**

- 2700K - codice K27*
- 4000K - codice K4*
- 5000K - codice K5*

* Verificare disponibilità



SCOUT

Diffusore LGP (Light Guide Panel) in plexiglass retroilluminato "backlight" con microincisioni studiate in modo tale da assicurare un'emissione uniforme della luce verso l'esterno.

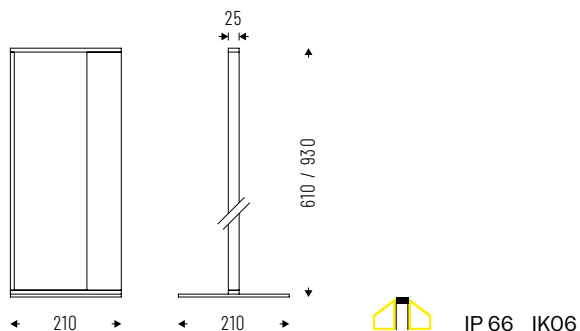

Cod. 3000K	Led	lm	Lmm
91PC9K366	9W	180	610
91PC13K3L66	13W	260	930

SCOUT SPOT

Spot con fascio 35°.

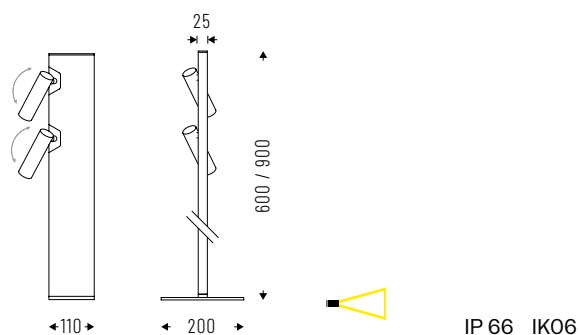

Cod. 3000K	Led	lm	Lmm
91AA23K366	2x3W	374	600
91AA23K3L66	2x3W	374	900

SCOUT SPOT DOUBLE EMISSION

Spot con fascio 35° ed emissione posteriore asimmetrica verso terra.

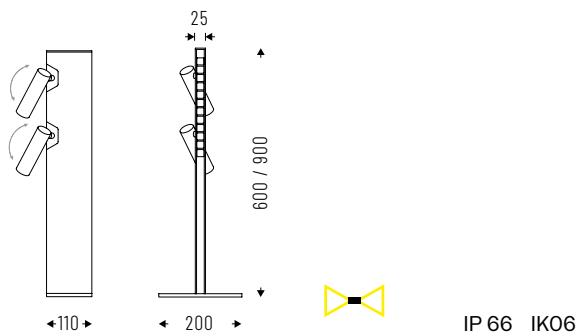

Cod. 3000K	Led	lm	Lmm
91DI3S23K366	3W+2x3W	60+374	600
91DI5S23K3L66	5W+2x3W	100+374	900

MAGIS FLOOD

ID 92

MAGIS FLOOD è una gamma di apparecchi **IP 66 per interni ed esterni** pensati per l'utilizzo in **ambiti sportivi e grandi aree**. La vasta gamma di ottiche, unita all'ampio range di potenze, lo rendono estremamente versatile nell'utilizzo come floodlight.

☑ **Caratteristiche**

- Emissione diretta
- IP 66
- IK 08
- -30°/+45°

💡 **Led**

- 4000K
- >125 lm/W
- CRI >80
- Sicurezza occhi: RGO/RGI
- Mac Adams 3
- L80/B10 >50.000h

🕒 **Specifiche**

- Driver integrato
- NBE: lente in policarbonato concentrante
- WBE: lente in policarbonato diffondente
- AS: lente in policarbonato con emissione asimmetrica
- HW: lente in policarbonato con emissione asimmetrica intensiva

📏 **Corpo**

- Alluminio pressofuso verniciato a polveri epossidiche

🎨 **Cromie**

- Bicolore: grigio chiaro RAL 7035/nero RAL 9017
- Monocolore: nero RAL 9017 - codice BK

★ **Certificazioni**

- Conformità CE
- Classe energetica D
- 5 anni di garanzia

📦 **A richiesta**

- DALI - codice D
- 3000K - codice K3*
- 5000K - codice K5*

* Verificare disponibilità



MAGIS FLOOD MEDIUM NBE

Lente in policarbonato concentrante.

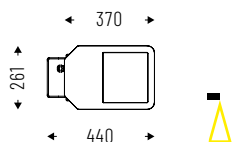

IP 66 IK08

Cod. 4000K	Led	lm	mm
92NBE100K4M	100W	13100	261x440
92NBE150K4M	150W	19620	261x440

MAGIS FLOOD MEDIUM AS

Lente in policarbonato con emissione asimmetrica.

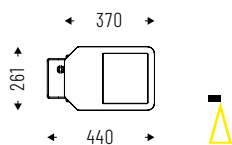

IP 66 IK08

Cod. 4000K	Led	lm	mm
92ASI100K4M	100W	12535	261x440
92ASI150K4M	150W	18803	261x440

MAGIS FLOOD MEDIUM WBE

Lente in policarbonato diffondente a fascio ampio.

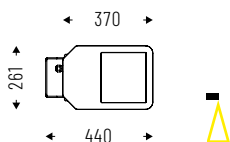

IP 66 IK08

Cod. 4000K	Led	lm	mm
92WBE100K4M	100W	13625	261x440
92WBE150K4M	150W	20438	261x440

MAGIS FLOOD MEDIUM HW

Lente in policarbonato con emissione high Wall Washer.

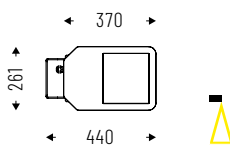

IP 66 IK08

Cod. 4000K	Led	lm	mm
92HW100K4M	100W	12535	261x440
92HW150K4M	150W	18803	261x440

MAGIS FLOOD LARGE NBE

Lente in policarbonato concentrante.

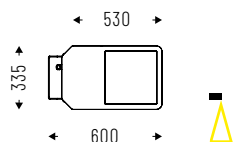

IP 66 IK08



Cod. 4000K	Led	lm	mm
92NBE200K4L	200W	27200	335x600
92NBE250K4L	250W	33900	335x600
92NBE300K4L	300W	40680	335x600

MAGIS FLOOD LARGE AS

Lente in policarbonato con emissione asimmetrica.

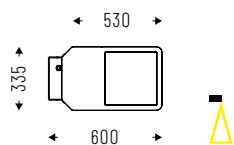

IP 66 IK08



Cod. 4000K	Led	lm	mm
92AS200K4L	200W	25990	335x600
92AS250K4L	250W	32488	335x600
92AS300K4L	300W	38985	335x600

MAGIS FLOOD LARGE WBE

Lente in policarbonato diffondente a fascio ampio.

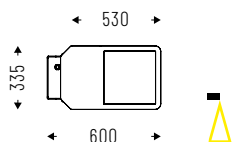

IP 66 IK08



Cod. 4000K	Led	lm	mm
92WBE200K4L	200W	28250	335x600
92WBE250K4L	250W	35313	335x600
92WBE300K4L	300W	42375	335x600

MAGIS FLOOD LARGE HW

Lente in policarbonato con emissione high Wall Washer.

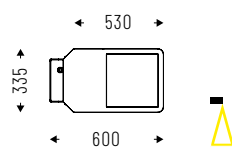

IP 66 IK08



Cod. 4000K	Led	lm	mm
92HW200K4L	200W	25990	335x600
92HW250K4L	250W	32488	335x600
92HW300K4L	300W	38985	335x600

ACCESSORI



Griglia di protezione.

92AAGPM - MEDIUM
92AAGPL - LARGE



Palpebra per controllo dell'abbagliamento.

92AAVIM - MEDIUM
92AAVIL - LARGE



Staffa angolare a parete.

92AASP



Kit per fissaggio su palo.

92AATP

GESTIONE DELLA LUCE

MANAGEMENT SYSTEMS	382
DIMKIT-28	384
DALI BASIC	385
DIMKIT-13	386
DIMKIT-BT	388
DIMKIT HCL-BT	389
COMPONENTI SINGOLI DALI	390
COMPONENTI SINGOLI DALI-2	392
COMPONENTI SINGOLI BLUETOOTH CASAMBI	394

LIGHT MANAGEMENT_

Gli apparecchi di illuminazione sono sempre più tecnologici e a servizio dell'utente. Grazie ai moderni sistemi di gestione della luce che permettono anche il recupero di informazioni gli apparecchi diventano parte di una infrastruttura impiantistica che **ci aiuta nel risparmio energetico, nel miglioramento del comfort e nel «mappare» l'impianto** interagendo con chi ne fruisce. **Esse-Ci ha sviluppato soluzioni per la gestione della luce** che possono essere installate in modo indipendente (stand alone) e connesso (cablate o wireless) o soluzioni totalmente integrate negli apparecchi.



PROTOCOLLI DI GESTIONE

SENSORE PRESENZA ON/OFF

Sensore On/Off stand alone di alta qualità **per il controllo di presenza** in modalità semi-automatica, che comprende una fotocellula intelligente per impedire

l'accensione quando è disponibile la luce naturale. Tramite il **telecomando** è possibile **impostare e memorizzare diversi programmi**.

INTERFACCIA	CABLAGGIO	TARGET	CARATTERISTICHE
DIMKIT-28	Wired	Uffici/scuole Aree piccole e medie	<ul style="list-style-type: none">• Manuale• Presenza• Sensore luce naturale• Programmabile

DALI-2



Il protocollo **DALI/DALI-2** permette la **massima flessibilità e adattabilità** nel controllo dell'illuminazione tramite software, senza modificare l'hardware. Gli apparecchi posso-

no essere gestiti facilmente anche dopo l'installazione, permettendo l'automazione dell'impianto.

INTERFACCIA	CABLAGGIO	TARGET	CARATTERISTICHE
DALI BASIC Switch-Dim link	Wired	Uffici/scuole Aree piccole e medie	<ul style="list-style-type: none">• Manuale• Fino a 35 dispositivi
DIMKIT-13	Wired	Uffici/scuole Aree piccole e medie	<ul style="list-style-type: none">• Manuale• Presenza• Luce costante• Fino a 20 indirizzi DALI su 2 canali (10+10) con funzionalità offset

BLUETOOTH CASAMBI



Bluetooth su standard Casambi che consente, attraverso un controllo remoto da App, di **gestire la rete di apparecchi o di sensori wireless** (es. sensori di presenza/luminosità). Una stessa rete può contenere 127 nodi, con possibilità di controllare simultaneamente più reti. Ogni nodo

può parlare con un altro nell'area di **copertura BT fino a un max di 50m**. La **sicurezza del sistema** è garantita da protocolli criptati tra le singole unità Casambi. Tra smartphone/tablet e dispositivi Casambi ogni richiesta è basata sui privilegi dell'utente e viene autenticata univocamente.

INTERFACCIA	CABLAGGIO	TARGET	CARATTERISTICHE
DIMKIT-BT	Wireless	Uffici/scuole Aree piccole e medie	<ul style="list-style-type: none">• Manuale• Presenza• Luce costante• Con app di gestione dedicata gratuita per iOS e Android• Fino a 127 punti nodali

HCL: HUMAN CENTRIC LIGHT



Tecnologia **LED tunable Bianco di ultima generazione**, che consente la **gestione di temperature colore** regolabili lungo la curva di Planck da **2.700K a 6.500K**, da una luce calda a una luce fredda. Il **sistema HCL riproduce**

i ritmi naturali della luce in ogni spazio interno, determinando numerosi benefici per l'organismo umano: regolarizzazione del bioritmo, miglioramento dell'umore e aumento della produttività.

INTERFACCIA	CABLAGGIO	TARGET	CARATTERISTICHE
DIMKIT HCL-BT	Wired	Uffici, scuole, retail, ospedali	<ul style="list-style-type: none">• Manuale• Presenza• Luce costante• Con app di gestione dedicata gratuita per iOS e Android• Fino a 40 indirizzi DALI dt8

DIMKIT-28 ON/OFF PRESENCE SENSOR

Il **sensore On/Off stand alone di alta qualità di DIMKIT-28** è progettato per il controllo di presenza in modalità semi-automatica. La fotocellula intelligente impedisce l'accensione quando la luce naturale è disponibile. L'impostazione e la **regolazione del sensore** si effettuano tramite un telecomando, che consente di memorizzare le impostazioni comuni per più dispositivi. Installazione a incasso o plafone.

IP 20

Cod.
DIMKIT28

Sensore a incasso.

Cod.
DIMKIT28P

Sensore a plafone.



DIMKIT28

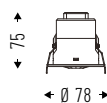

DIMKIT28P

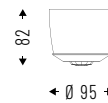

NOTE TECNICHE

SCHEMA DI COLLEGAMENTO

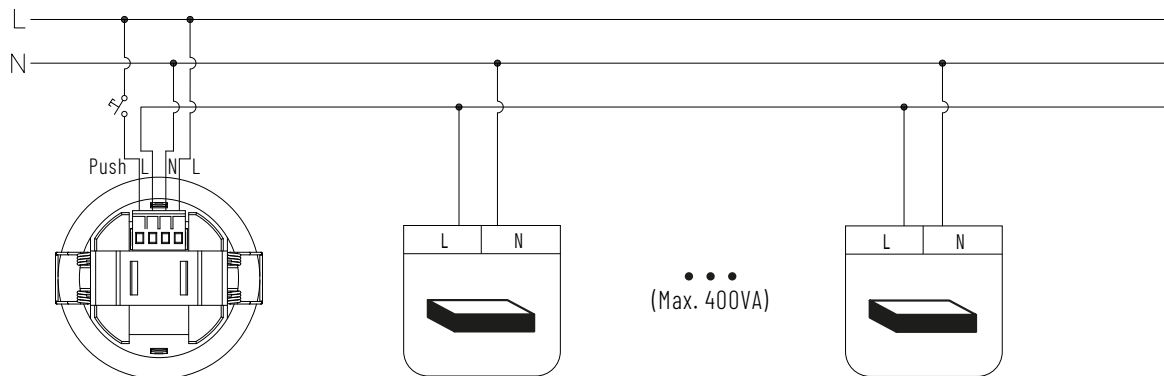

ACCESSORI



Telecomando programmabile con memorizzazione delle impostazioni, per una gestione semplificata di più sensori.

DIMKIT28PROG

DALI BASIC SWITCH-DIM CONNECTION

DALI BASIC è un dimmer con controllo a pulsante

per sorgenti LED tramite **protocollo DALI/DALI-2**, per una regolazione da **1 a 100%**. L'unità di controllo permette di comandare tramite pulsante un massimo di **35 apparecchi dimmerabili**. Collegato direttamente al pulsante permette le seguenti funzioni:

- una pressione breve per accendere e spegnere
- una pressione prolungata per aumentare o diminuire l'intensità luminosa.

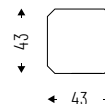
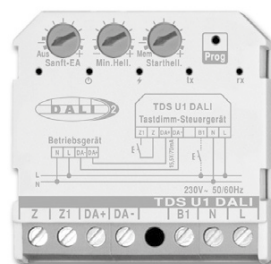

IP 20



Cod.

DIMTDS

NOTE TECNICHE

SCHEMA DI COLLEGAMENTO

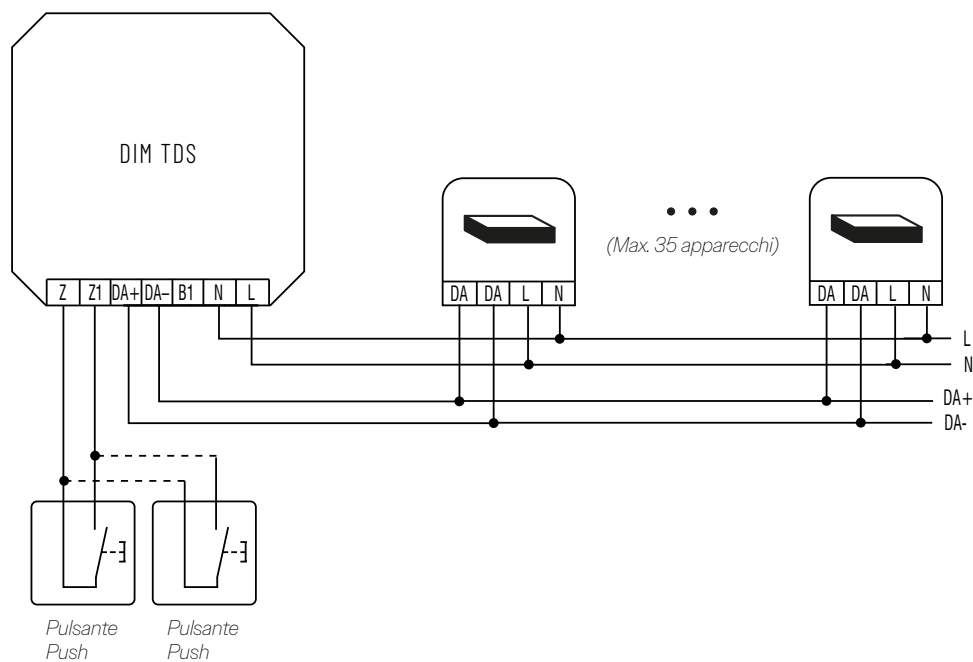

DIMKIT-13

DIMKIT-13 comprende un sensore per la regolazione automatica con funzione luce costante, rilevazione presenza e controllo a pulsante fino a 20 driver DALI.

Un sistema di gestione automatica della luce con rilevatore di movimento facile da usare e conveniente. Controlla **due gruppi di massimo 10 indirizzi DALI** ciascuno e permette la **gestione offset tra gruppo 1 e 2**. Quando il sensore rileva il movimento, attiva un profilo e aziona gli apparecchi, che vengono regolati in automatico in funzione della luce naturale. Gli apparecchi collegati possono essere accesi e spenti anche con pulsante o telecomando opzionale. **Per programmare il sistema è necessario utilizzare un programmer a infrarossi DIMILD2PROG.**



SENSILD2M

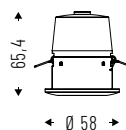

SENSILD2MP

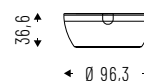

IP 20  

Cod.
DIMKIT13
Sensore a incasso.

Cod.
DIMKIT13P
Sensore a plafone.



DIMILD2A



DIMILD2PB

NOTE TECNICHE

SCHEMA DI COLLEGAMENTO

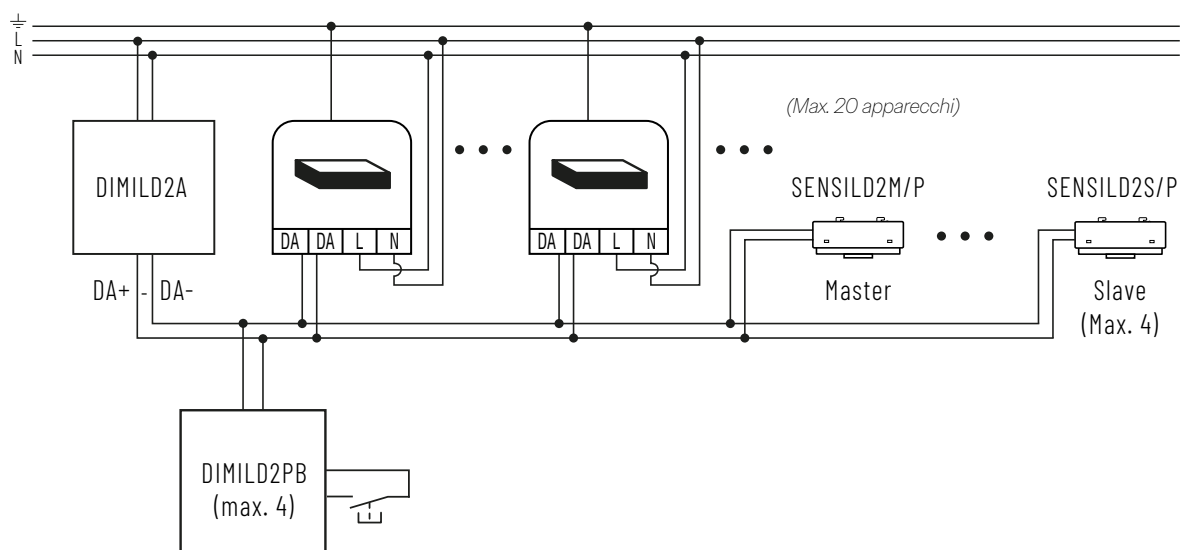

ACCESSORI



Sensore con regolazione automatica, funzione luce costante e rilevazione di presenza.
Versione a incasso (slave).

SENSILD2S



Sensore con regolazione automatica, funzione luce costante e rilevazione di presenza.
Versione a plafone (slave).

SENSILD2SP



Telecomando a infrarossi per programmazione.
Impostazione di parametri predefiniti e funzioni programmabili.

DIMILD2PROG



Telecomando a infrarossi per accensione e spegnimento, con regolazione dell'intensità luminosa in modalità manuale o automatica.

DIMRCILD2

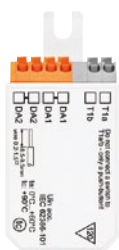

Interfaccia pulsante per estensione punti di controllo, per DIMKIT-13 e DIMKIT-13P

DIMIL2PB

DIMKIT-BT

DIMKIT-BT permette un controllo tramite protocollo Bluetooth Casambi Ready con sistema wireless.

Regola l'illuminazione in funzione alla luce ambientale e al rilevamento della presenza. Può essere inoltre gestito in modalità wireless **tramite dispositivi Android e iOS** poiché forma automaticamente una rete di comunicazione wireless **fino a 250 nodi**. Alimentato tramite rete, può essere installato ad incasso a soffitto o a plafone, tramite relativo accessorio. I sensori presentano una **tecnologia a infrarossi** passivi con otturatori inclusi, per ottimizzare l'area di rilevamento del sensore secondo diversi schemi.

IP 20  **Bluetooth** **CASAMBI**



Cod.	Cod.
DIMKITBT	DIMKITBTP
<i>Sensore a incasso.</i>	<i>Sensore a plafone.</i>

NOTE TECNICHE

SCHEMA DI COLLEGAMENTO

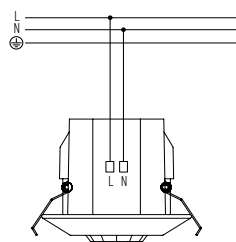

COPERTURA SENSORE DI PRESENZA/MOVIMENTO

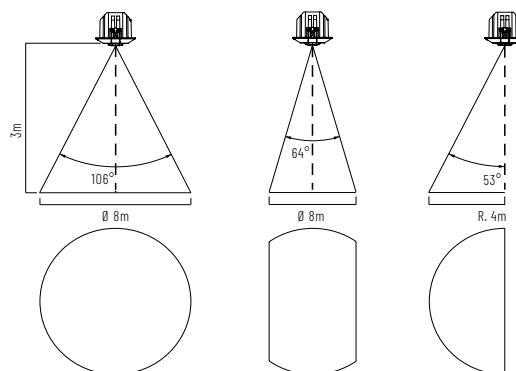

ACCESSORI



- Interfaccia wireless a parete
- Alimentazione a batteria
 - Rete wireless automatica
 - Controllo di dispositivi wireless
 - 4 preset
 - Dimmer +/-
 - Controllo temperatura colore

DIMTBT

DIMKIT HCL-BT

DIMKIT HCL-BT è un sensore intelligente che svolge funzioni di **PIR detection, daylight e controllo automatico della temperatura** colore per apparecchi con tecnologia HCL. L'**app gratuita** permette di settare latitudine, data e ora e richiamare uno dei nove profili preimpostati per la variazione di temperatura colore e luminosità, o di crearne uno completamente personalizzato. Il **sensore master** controlla fino a **40 dispositivi DALI e sensori slave**. Si possono integrare anche i **comandi manuali a parete bluetooth HCLBTDD**.

IP 20  **Bluetooth®** **Koolmesh**



DIMKITHCLBT

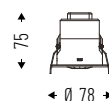

DIMKITHCLBTP

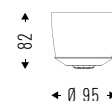

Cod.	Cod.
DIMKITHCLBT	DIMKITHCLBTP
<i>Sensore a incasso.</i>	<i>Sensore a plafone.</i>

NOTE TECNICHE

SCHEMA DI COLLEGAMENTO

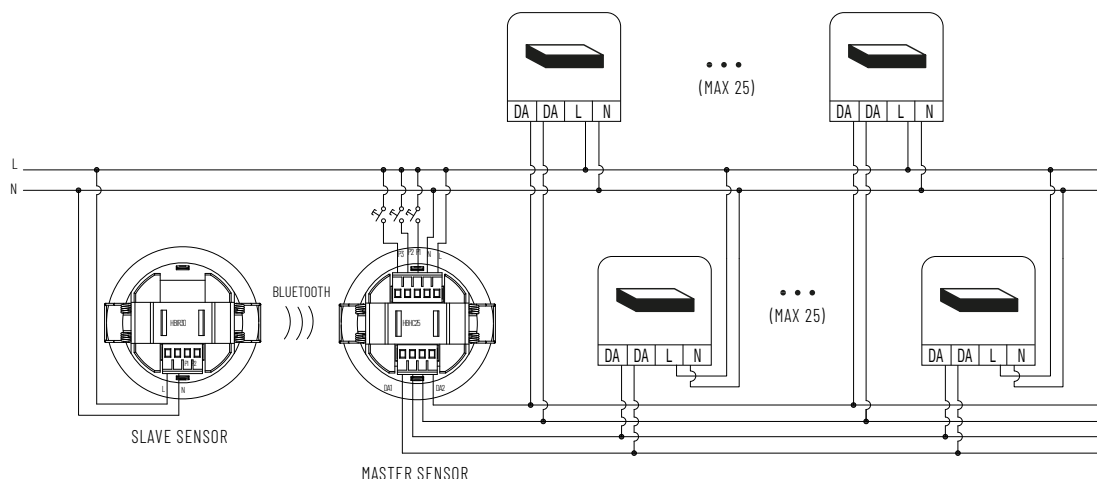

ACCESSORI

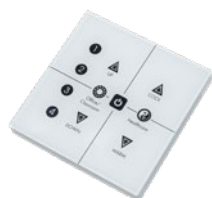

Touch panel Bluetooth per installazione a parete.

HCLBTDD

COMPONENTI SINGOLI

PROTOCOLLO DALI

Nella gestione della luce, **il protocollo di comunicazione DALI (Digital Addressable Lighting Interface)** è uno standard per il controllo di apparecchi illuminotecnici. Per **ogni linea DALI** è possibile comandare **fino a 64 indirizzi e/o 16 gruppi**, gestiti mediante interfacce **pulsante e/o sensori PIR/daylight** che, grazie alla programmazione di un tecnico specializzato, permettono un maggiore comfort luminoso all'interno degli ambienti di lavoro.



DIMAS

L'alimentatore **DIMAS** è un modulo di **alimentazione compatibile DALI**, necessario per fornire al sistema di controllo un'alimentazione di 250 mA. L'alimentatore deve essere **montato su guida DIN**. Il LED di stato si illumina quando viene alimentato.

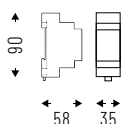

Cod.

DIMAS



DIMRM301CH

Relay protetto contro la sovratensione DALI, è compatibile con i protocolli DALI/DALI-2, con attuatore a 1 canale (interruttore) con ingresso DALI-2. Di piccole dimensioni, è adatto per il **montaggio a quadro su guida DIN standard**.

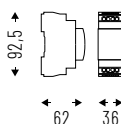

Cod.

DIMRM301CH



COMPONENTI SINGOLI

DIMXC

Interfaccia pulsante DALI con 4 ingressi indipendenti per contatti a potenziale zero. Progettato per il collegamento di **interruttori pulsanti ad azione momentanea** standard. Modalità di funzionamento e portata regolabili tramite 2 selettori rotanti. Cavi da 250mm inclusi.

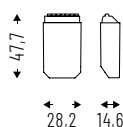

Cod.

DIMXC

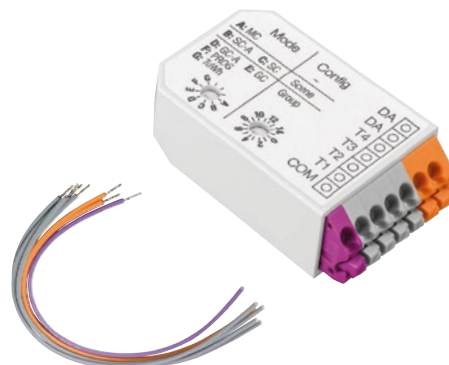

SENSDR

Multi sensore a incasso per aree di piccole e medie dimensioni. Il rilevamento del movimento PIR con controllo della luce ambientale è alimentato tramite Bus DALI. Regolazione individuale dei parametri con configurazione software.

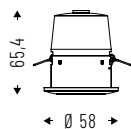

Cod.

SENSDR



SENSDP

Multi sensore a plafone per aree di piccole e medie dimensioni. Il rilevamento del movimento PIR con controllo della luce ambientale è alimentato tramite **Bus DALI**. Regolazione individuale dei parametri con configurazione software.

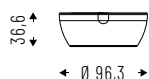

Cod.

SENSDP



COMPONENTI SINGOLI DALI-2

PROTOCOLLO DALI-2

Lo standard **DALI-2** è l'evoluzione del protocollo DALI, con il vantaggio della totale **compatibilità con la versione precedente**. È possibile utilizzare driver DALI-2 in sistemi di illuminazione con standard DALI, così come è possibile utilizzare moduli o sensori DALI-2 abbinati a driver DALI con l'aggiunta di nuovi standard funzionali e applicativi per l'illuminazione di emergenza e del cambio colore.



DIMAS3

Modulo di alimentazione compatibile DALI-2, necessario per fornire al sistema di controllo un'alimentazione di 70 mA. L'**eccellente scalabilità** consente di collegare fino a due DIMAS3 in ogni installazione DALI-2. Le dimensioni compatte permettono l'Integrazione sia a quadro che su scatola 503.

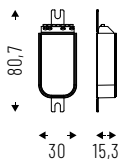

Cod.

DIMAS3



DIMRM301CH

Relay protetto contro la sovratensione DALI, è compatibile con i **protocolli DALI/DALI-2**, con attuatore a 1 canale (interruttore) con ingresso DALI-2. Di piccole dimensioni, è adatto per il montaggio a quadro su guida DIN standard.

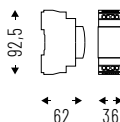

Cod.

DIMRM301CH



COMPONENTI SINGOLI DALI-2

DIMXC2

Interfaccia pulsante DALI-2 con 4 ingressi

indipendenti per contatti a potenziale zero. Per il collegamento di interruttori o pulsanti ad azione momentanea standard. Compatibile con tutti gli Application Controller certificati DALI-2 per controllo dell'illuminazione (non integrabile con sistema DIMKIT-13). Cavi da 250mm inclusi.

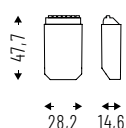

Cod.

DIMXC2



SENSD2R

Multi sensore a incasso per aree di piccole e medie

dimensioni. Il rilevamento del movimento PIR con controllo della luce ambientale è alimentato tramite Bus DALI-2. Regolazione individuale dei parametri con configurazione software.

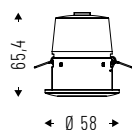

Cod.

SENSD2R



SENSD2P

Multi sensore a plafone per aree di piccole e medie

dimensioni. Il rilevamento del movimento PIR con controllo della luce ambientale è alimentato tramite Bus DALI-2. Regolazione individuale dei parametri con configurazione software.

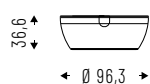

Cod.

SENSD2P



COMPONENTI SINGOLI

PROTOCOLLO BLUETOOTH CASAMBI

Il protocollo Bluetooth-Casambi permette di gestire gli apparecchi in rete tramite controllo remoto da app dedicata o tramite sensori wireless. La rete può contenere più nodi: ogni nodo può comunicare con gli altri all'interno dell'area di copertura bluetooth, fino ad una distanza massima di 50m. La sicurezza del sistema è garantita da protocolli crittografati tra le singole unità Casambi. Tutte le richieste tra dispositivi si basano sui privilegi di rete dell'utente e sono autenticate in modo univoco.



DIMINW4CBT

Interfaccia in grado di convertire il segnale Wireless-Casambi in segnale DALI o 1-10V. Gestisce fino a **40 dispositivi** su **4 canali** in modalità broadcast e dialoga con **dispositivi DALI DT6**.

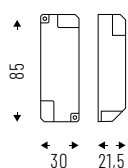

Cod.

DIMINW4CBT



GROOVE MEYER HEALTH CAMPUS - FIRENZE

Dare to be
real

La nostra è luce che vive perché riesce a dare forma a idee, visioni, progetti. E in fondo è proprio questo che ci gratifica e dà vero valore al nostro lavoro: vedere le soluzioni Esse-Ci applicate in contesti reali.





SEMPLICE DELOITTE - LISBONA

TERES LV TERES IP66 PROFREEL RESIDENZA PRIVATA - SANT'ELENA





